



# Manual de instrucciones

## Nivus





# Muchas gracias por su confianza

Este Volkswagen, que usted ha adquirido le ofrecer la tecnología más avanzada y numerosos equipos para el confort, sin duda, deseará disfrutar a diario.

**Antes de su primer uso, lea atentamente la información contenida en este Manual de instrucciones - Versión Digital para que conozca de forma rápida y completa el vehículo, así como para poder reconocer y evitar posibles peligros para usted y para terceros.**

Si tiene más inquietudes sobre su vehículo o cree que la documentación de a bordo no está completa, póngase en contacto con nuestra Central de Atención o con su Concesionario Volkswagen. ¡Sus dudas, sugerencias o críticas son muy importantes para nosotros!

Le deseamos muchas alegrías con su vehículo y un buen viaje siempre.

**Volkswagen do Brasil**



# Índice

## Vista general del vehículo

– Vista frontal	6
– Vista trasera	7
– Puerta del conductor	8
– Lado del conductor	9
– Consola central	11
– Lado del acompañante	13
– Símbolos en el revestimiento interior del techo	13

## Información para el conductor

– Símbolos en el cuadro de instrumentos	14
– Textos de advertencia y de información	16
–  Introducción al cuadro de instrumentos	18
– Instrumento combinado	18
– Panel de mandos del cuadro de instrumentos	22
– Menú de ajustes del vehículo	25
– Sistema de detección del cansancio (recomendación de pausa)	25
– Panel de mandos del cuadro de instrumentos	22

## Seguridad

– Orientaciones generales	31
– Ajustar la posición del asiento	32
– Cinturones de seguridad	34
– Sistema de airbags	43
– Transporte de niños en el vehículo	51
– En caso de emergencia	60

## Abrir y cerrar

– Llave del vehículo	62
– Sistema de cierre y de arranque sin llave "Keyless Access"	64
– Puertas y tecla del cierre centralizado	65
– Capó del maletero	71
– Ventanillas	73

## Volante

– Ajustar la posición del volante	75
-----------------------------------	----

## Asientos y apoyacabezas

– Asiento delantero	76
– Asientos traseros	77
– apoyacabezas	79
– Funciones del asiento	81

## Iluminación

– Intermitentes	81
– Faro antiniebla	83
– Iluminación interna	85

## Visibilidad

– Limpialavacristales	86
– Retrovisores	88
– Protección solar	91

## Calefacción y aire acondicionado

– Calentar, ventilar, refrigerar	92
----------------------------------	----

## Conducción

– Información sobre los frenos	99
– Conectar y desconectar el motor	105
– Sistema Start-Stop	109
– Caja de cambios automática	113
– Dirección asistida	118
– Selección del perfil de conducción	118

## Sistema de asistencia al conductor

– Regulador de velocidad (GRA)	120
– Limitador de velocidad	122
– Control de crucero adaptativo (ACC)	124
– Asistente de frenada de emergencia (Front Assist)	129
– Sistema de aviso de salida del carril (Lane Assist)	132
– Asistente de conducción (Travel Assist)	135
– Detector de "ángulo muerto" (Blind Spot / Side Assist)	137

## Estacionar y maniobrar

– Aparcar	140
– Freno de estacionamiento	141
– Directrices de seguridad para sistemas de estacionamiento	142
– Ayuda de aparcamiento (Park Pilot)	142
– Cámara de marcha atrás (Rear View)	145
– Sistema de aparcamiento asistido (Park Assist)	147
– Sistemas de asistencia al frenado	151

## Equipos prácticos

– Portaobjetos	155
– Toma de corriente	157

## VW Play

– Bien venido a VW Play	160
– Cuadro general del equipo	160
– Radio	164
– Medios	164
– Conéctese	166
– App store	167
– Apple CarPlay™	168
– Android Auto™	169

<b>Transportar</b>			
– Acomodar volúmenes de equipaje	171		
– Maletero	171		
– Portaequipajes de techo	173		
– Conducción con remolque	175		
<b>Combustible</b>			
– Directrices de seguridad para la manipulación del combustible	180		
– Tipos de combustible y suministro	181		
– Unidad de control del motor y sistema de control de emisiones de escape	184		
<b>Autoayuda</b>			
– Herramientas de a bordo	186		
– Escobillas de los limpiavidrios	188		
– Iluminación exterior	189		
– Fusibles	192		
– Ayuda de arranque	197		
– Tirar y remolcar	199		
<b>Examen y repostaje</b>			
– En el vano motor	200		
– Aceite del motor	205		
– Líquido refrigerante del motor	209		
– Batería del vehículo	213		
<b>Guía de ruedas y neumáticos</b>			
– Información importantes sobre ruedas y neumáticos	218		
– Neumáticos de invierno	229		
– Sistema de control de los neumáticos	229		
		– Cambio de la rueda	232
		<b>Mantenimiento</b>	
		– Servicio	237
		– Conservación del vehículo	239
		– Accesorios, reposición de piezas, reparaciones y modificaciones	247
		<b>Información al consumidor</b>	
		– Garantía Volkswagen	252
		– Adhesivos y placas	253
		– Montar la radio	253
		– Auriculares	253
		– Recepción de la radio y de la antena	254
		– Declaraciones de conformidad	254
		<b>Datos técnicos</b>	
		– Información sobre el consumo de combustible	256
		– Orientaciones acerca de los datos técnicos	256
		– Datos de identificación del vehículo	257
		– Información del aire acondicionado	258
		– Dimensiones	258
		– Capacidades	261
		– Motores de gasolina	261
		– Motores TOTALFLEX	262
		<b>Siglas utilizadas</b>	265
		<b>Índice alfabético</b>	268

## Sobre este Manual de instrucciones

Este Manual de instrucciones es válido para todas las versiones y modelos disponibles para este vehículo. El manual de instrucciones describe todos los equipos y modelos, sin que se los identifique como equipos especiales o variaciones de modelo. De esta forma, se pueden describir equipos que su vehículo no posea o que estén disponibles apenas en algunos mercados. Usted obtiene los equipos de su vehículo en la documentación de venta. Para mayor información, dirigirse a su Concesionario Volkswagen.

Todas las indicaciones de este Manual de instrucciones se refieren a la información disponible a la fecha de cierre de la redacción. Debido al continuo desarrollo del vehículo, es posible que haya diferencias entre el vehículo y las indicaciones de este manual de instrucciones. No se puede reivindicar ninguna exigencia de las diferentes indicaciones, ilustraciones o descripciones de este manual.

Al vender o prestar el vehículo, asegurarse de que toda la documentación de a bordo siempre se encuentre en el vehículo.

- Usted encontrará un [índice remisivo](#) ordenado alfabéticamente al final del manual.
- Un [índice de abreviaturas](#) al final del manual explica abreviaturas y designaciones técnicas.
- [Indicaciones de dirección](#) como izquierda, derecha, delantero y trasero, se refieren, por regla general, al sentido de la marcha del vehículo, salvo que se indique lo contrario.
- Las [Ilustraciones](#) sirven de orientación y deben entenderse como representaciones esquemáticas.
- [Definiciones breves](#) que se destacan por color y son colocadas antes de algunas secciones de este manual, y resumen las funciones y el uso de un sistema o equipo. Más información sobre los sistemas y equipos, además de sus características, mandos y límites del sistema se encuentran en las secciones correspondientes.
- Modificaciones técnicas en el vehículo surgidas después del cierre de la redacción de este manual se encuentran en un [Suplemento](#) anexo a la documentación de a bordo.

### Componentes fijos de la literatura de a bordo:

- Manual de instrucciones.
- Folleto de Comprobación de Servicios (para mercados sin plan de servicio digital) (*puede no estar disponible en algunos países*).

### Componentes adicionales de la literatura de a bordo (opcionales):

- Suplemento



# Significados de los símbolos



Hace referencia a un apartado del texto con información importante y orientaciones de seguridad  dentro de un capítulo. Esta referencia siempre debe tenerse en cuenta.



Esta flecha indica que el apartado continúa en la página siguiente.



Esta flecha indica el final del apartado.



El símbolo identifica situaciones en las cuales el vehículo debe ser detenido lo más rápido posible.



El símbolo identifica una marca registrada. La ausencia de este símbolo no garantiza que los términos puedan ser usados libremente.



Los símbolos de este tipo hacen referencia a advertencias dentro del mismo apartado o en la página indicada, sobre los posibles riesgos de accidente y lesiones e indican cómo proceder para evitarlos.



Referencia cruzada, dentro del mismo apartado o de la página indicada, sobre posibles daños materiales.

## PELIGRO

Los textos con este símbolo advierten de situaciones extremadamente peligrosas que, de ignorarse, podrían provocar la muerte o lesiones graves.

## ADVERTENCIA

Los textos con este símbolo advierten de situaciones peligrosas que, de ignorarse, podrían provocar la muerte o lesiones graves.

## ATENCIÓN

Los textos con este símbolo advierten de situaciones peligrosas que, de ignorarse, podrían provocar lesiones leves o graves.

## AVISO

Los textos con este símbolo advierten sobre situaciones peligrosas que, de ignorarse, podrían provocar daños en el vehículo.



Los textos con este símbolo contienen recomendaciones sobre cómo proteger el medio ambiente.



Los textos con este símbolo contienen información adicional.



# Vista general del vehículo

## Vista frontal

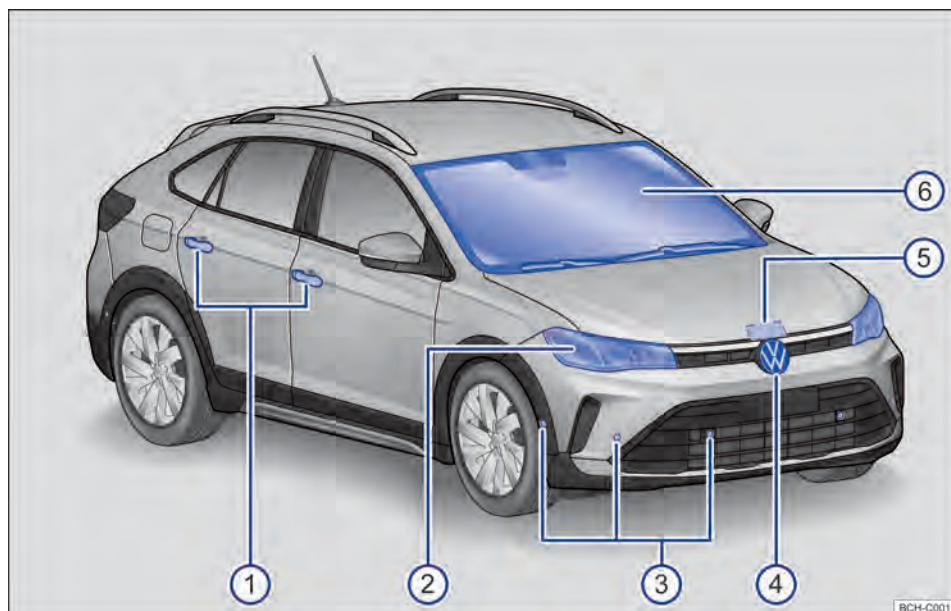

Fig. 2 Vista frontal del vehículo.

Leyenda para → fig. 2:

①	Manillas exteriores de las puertas .....	65
②	Faro delantero .....	81
③	Sensores delanteros de ayuda al estacionamiento .....	142
④	Atrás del logotipo VW: sensor de radar de los sistemas de asistencia	
⑤	Palanca de desbloqueo de la tapa del compartimento del motor .....	202
⑥	Parabrisas	
	— Limpiaparabrisas .....	86
	— Sensor de lluvia y de luz en la zona del retrovisor interior .....	87

## Vista trasera

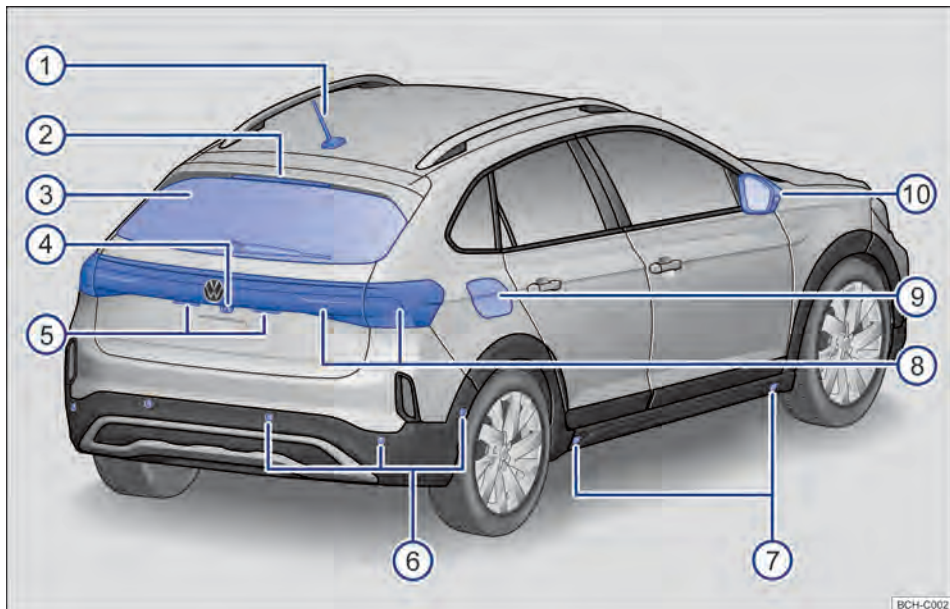

Fig. 3 Vista trasera del vehículo.

Leyenda para→ fig. 3:

① Antena del techo .....	254
② Linterna de freno elevada .....	
③ Luneta .....	
— Calefacción de la luneta .....	92
— Limpialuneta .....	86
④ Zona para: .....	
— Apertura de la tapa trasera .....	71
— Cámara de marcha atrás .....	145
⑤ Iluminación de la placa de licencia trasera .....	189
⑥ Linterna de neblina (únicamente del lado izquierdo) y reflector de iluminación del lado derecho y lado izquierdo (dependiendo de la versión) .....	81, 189
⑦ Sensores traseros para ayuda al estacionamiento .....	142
⑧ Puntos de apoyo del gato .....	234
⑨ Portezuela del depósito de combustible .....	
⑩ Retrovisores exteriores .....	90
⑪ Larguero para el portaequipajes de techo .....	173 ◀

## Puerta del conductor

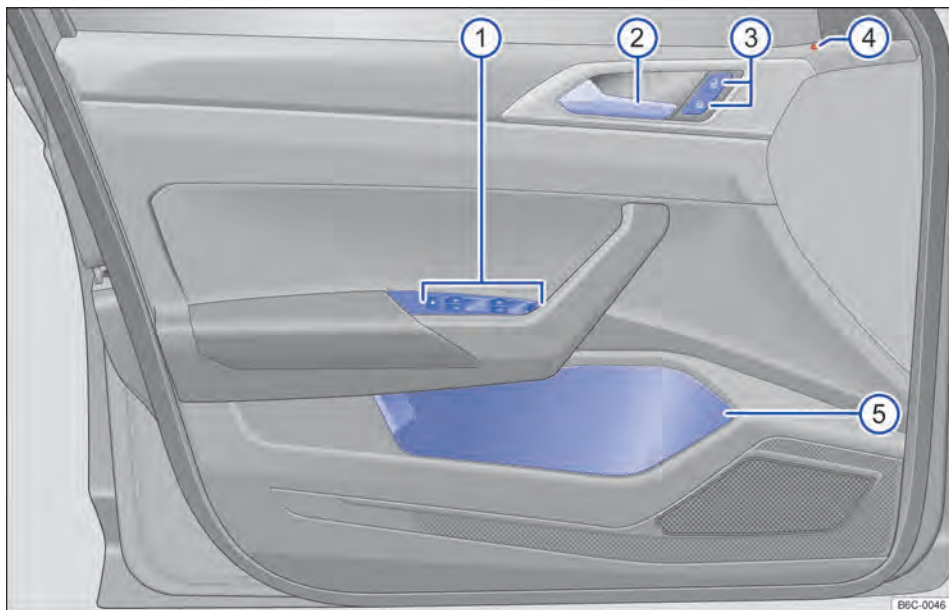

Fig. 4 Vista general de los mandos en la puerta del conductor.

Leyenda para: → fig. 4

① Zona para:	
– Mando giratorio de ajuste de los retrovisores exteriores eléctricos .....	88
– Teclas para accionar los vidrios eléctricos .....	73
② Manilla interna de la puerta .....	65
③ Tecla del cierre centralizado para el cierre y la apertura del vehículo .....	65
④ Luz de control del cierre centralizado .....	66
⑤ Portaobjetos .....	155

## Lado del conductor

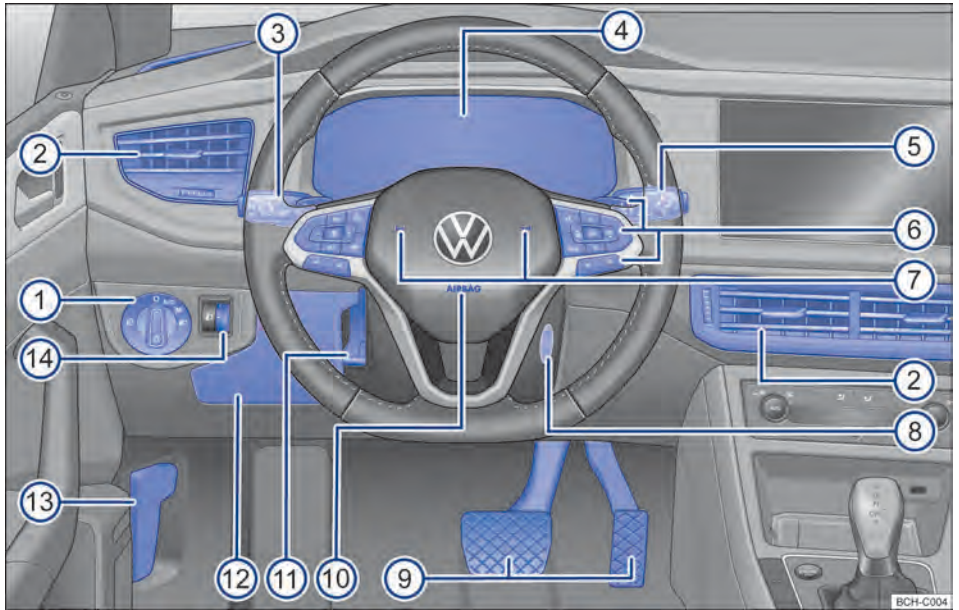

Fig. 5 Vista general del lado del conductor.

Leyenda para:

①	Conmutador de las luces .....	82
②	Difusores de aire .....	92
③	Palanca de los indicadores de dirección y del farol alto .....	81
④	Instrumento combinado .....	18
	– con testigos de advertencia y de control	
⑤	Palanca para limpiavidrios y lavavidrios .....	86
	– con teclas para operar los menús TRIP, OK/RESET .....	22
⑥	Mandos del volante multifunción:	
	– Conmutadores basculantes del Tiptronic .....	114
	– Audio	
	– Comandar sistemas de asistencia al conductor RES.SET, , , -CNCL+, - CNL+ .....	120
	– Ajuste del volumen	
	– Operar la selección de menús , OK, , Δ, ▽, VIEW .....	29
	– Activación del mando de voz  (sin función)	
	– Acceder al menú del teléfono o contestar una llamada telefónica  (dependiendo del equipamiento del vehículo y de la versión de la radio, esa tecla no tiene función o las llamadas telefónicas se pueden contestar solo por la radio)	
⑦	Bocina (funciona solo con el encendido conectado)	
⑧	Cerradura de encendido .....	105
⑨	Pedales .....	99
⑩	Ubicación del airbag frontal del conductor	

11	Palanca para regular la columna de dirección .....	75
12	Tapa de acceso a la caja de fusibles .....	192
13	Empuñadura para desbloquear la tapa del compartimento del motor .....	202
14	Conmutador para la regulación del alcance de las luces .....	85

---

# Consola central



**Fig. 6** Vista general de la parte superior de la consola central.

Leyenda para → fig. 6:

①	Radio	
②	Luz de control de desactivación del airbag frontal del acompañante <b>OFF</b>	45
③	Tecla para encender y apagar las luces de advertencia	60
④	Difusores de aire	92
	— Dependiendo del equipamiento del vehículo, pueden existir difusores de aire para los acompañantes del asiento trasero.	
⑤	Mandos del aire acondicionado	92

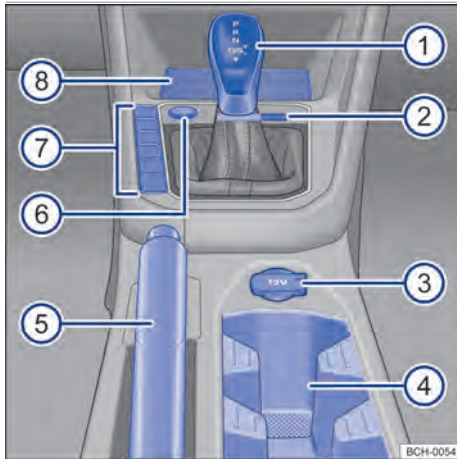

**Fig. 7** Vista general de la parte inferior de la consola central.

Leyenda para → fig. 7:

① Palanca para:	
— Transmisión manual	
— Transmisión automática .....	113
② Portatarjetas .....	155
③ Toma de corriente de 12 V .....	157
④ Portaobjetos con portabebidas en la consola central	
⑤ Palanca del freno de estacionamiento .....	141
⑥ Tecla de arranque del motor (Press & Drive) .....	106
⑦ <i>Dependiendo del equipamiento del vehículo, teclas para:</i>	
— Sistema Start-Stop .....	109
⑧ Portaobjetos	
— con función de carga inalámbrica, conforme con el estándar Qi .....	158 ◀

## Lado del acompañante

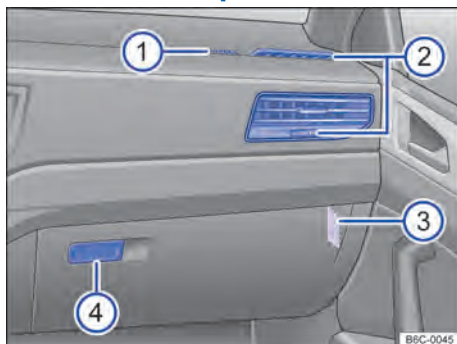

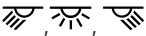

Fig. 8 Vista general del lado del pasajero delantero.

Leyenda para → fig. 8:

① Lugar de instalación del airbag frontal del pasajero en el panel de instrumentos .....	43
② Difusores de aire .....	92
③ Conmutador de llave para desconectar el airbag frontal del acompañante (si disponible) .....	47
④ Palanca de apertura de la guantera .....	155 ◀

## Símbolos en el revestimiento interior del techo

Símbolo	Significado
 <b>OFF</b> 	Teclas de las luces interiores y de lectura

# Información para el conductor

## Símbolos en el cuadro de instrumentos













Las luces de advertencia y de control indican alertas, averías o funciones específicas. Algunas luces de advertencia y de control se encienden cuando el encendido está conectado, y se deben apagar cuando el motor está en marcha o durante la conducción.

Según la versión, la pantalla del cuadro de instrumentos puede exhibir mensajes de texto adicionales con información más detallada o solicitud de alguna acción.















Según los equipos del vehículo, es posible que, en lugar de una luz de advertencia, se muestre un símbolo en la pantalla del cuadro de instrumentos.

Cuando algunas luces de advertencia y de control se encienden, también se emiten advertencias acústicas.

Símbolo	Significado
	Luz de advertencia central. Observe la información adicional en la pantalla del cuadro de instrumentos.
	 <b>¡No continuar!</b> Freno de estacionamiento accionado. → pág. 141
	 <b>¡No continuar!</b> Nivel del líquido de frenos muy bajo o sistema de frenos averiado. → pág. 212
	¡Pise el pedal del freno! → pág. 124
	 <b>¡No continuar!</b> Temperatura del líquido refrigerante del motor muy alta o nivel del líquido refrigerante del motor muy bajo. → pág. 209
	 <b>¡No continuar!</b> Presión del aceite del motor muy baja. → pág. 205
	Si parpadea:  <b>¡No continuar!</b> Dirección averiada. → pág. 118

	Encendido: la dirección electromecánica no funciona. → pág. 118
	Asumir la dirección inmediatamente → pág. 135.
	<b>Bloquear o desviarse</b> Alerta de colisión por el asistente de frenada de emergencia (Front Assist) → pág. 129 <b>O:</b> alerta de colisión del sistema de detección de peatones → pág. 130
	El asistente de salida del aparcamiento detectó un obstáculo en marcha atrás → pág. 150
	Cinturón de seguridad no colocado por el conductor o por el pasajero delantero. → pág. 34
	Alternador averiado. → pág. 213
	Luz de advertencia central. Observe la información adicional en la pantalla del cuadro de instrumentos.
	Si se enciende: ESC averiado o apagado por el sistema. → pág. 151
	Si parpadea: ESC o ASR activado y en funcionamiento. → pág. 151
	Control de tracción (ASR) apagado manualmente. → pág. 151
	Control automático de distancia (ACC) no disponible. → pág. 124
	Asistente de conducción (Travel Assist) activo. → pág. 135
	Sistema de aviso de salida del carril (Lane Assist) desactivado. → pág. 132
	Sistema de aviso de salida del carril (Lane Assist) indisponible. → pág. 132

	Sistema de aviso de salida del carril (Lane Assist) en el control. → pág. 132
	Detector de ángulo muerto averiado → pág. 137
	El asistente de salida del aparcamiento frena → pág. 150
	ABS averiado o no funciona. → pág. 151
	La iluminación de conducción no funciona en forma parcial o total. → pág. 189
	Deficiencia en el sistema de control de emisiones de contaminantes. → pág. 184
	Calentamiento del sistema de arranque en frío.
<b>EPC</b>	Deficiencia en el control electrónico de la potencia del motor. → pág. 184
	Limpiaparabrisas averiados. → pág. 88
	Alerta de colisión desactivado.
	Dirección electromecánica reducida. → pág. 118
	Presión de los neumáticos muy baja o sistema de control de los neumáticos averiado. → pág. 229
	Depósito de combustible casi vacío. → pág. 21
	Encendido: nivel del aceite del motor muy bajo. → pág. 205
	Si parpadea: sistema de aceite del motor averiado. → pág. 205
	Sistema del airbag o del pretensor de los cinturones de seguridad delanteros averiado. → pág. 43
	Sistema de detección del cansancio (recomendación de pausa) averiado. → pág. 25
	Sistema de detección del cansancio (recomenda-

	ción de pausa) indisponible → pág. 25
	Transmisión automática: avería en la transmisión automática. → pág. 113
	Indicadores de dirección izquierdo o derecho. → pág. 81
	Luces de advertencia conectadas. → pág. 60
	Luces de freno de emergencia en funcionamiento. → pág. 60
	Encendido: ¡pise el pedal del freno! (darle arranque al motor). → pág. 113
	Si parpadea: la tecla de bloqueo de la palanca selectora no está engranada. → pág. 113
	Sistema regulador de velocidad (GRA) conectado. → pág. 120
	Sistema de aviso de salida del carril (Lane Assist) activo. → pág. 132
	Asistente de conducción (Travel Assist) activo. → pág. 135
	Control de cruceo adaptativo (ACC), ningún vehículo es detectado adelante. → pág. 127
	Control de cruceo adaptativo (ACC), un vehículo fue detectado adelante. → pág. 127
	Asistente de conducción (Travel Assist) activo. → pág. 135
	Farol alto encendido o ráfaga accionada. → pág. 81
	Sistema Start-Stop activo. → pág. 109
	El sistema Start-Stop no está disponible. → pág. 109
	Transmisión manual: el embrague no transmite el par total del motor. → pág. 111
	Perfil de conducción <b>Eco</b> .
	Perfil de conducción <b>Normal</b> .

	Perfil de conducción <b>Sport</b> .
	Recordatorio de servicio o servicio por vencer.
	Alerta del Sistema de detección del cansancio (recomendación de pausa) → pág. 25.
	Nivel de carga de la batería del teléfono móvil. Sólo cuando se activa mediante la interfaz de teléfono móvil montada de fábrica.
	Temperatura exterior debajo de +4° C. → pág. 22
	Inicio del sistema de monitoreo periférico.
	Alerta de distancia. → pág. 130
	Sistema regulador de velocidad conectado. → pág. 120
	Sistema regulador de velocidad (GRA) averiado. → pág. 122
	Asumir la dirección. → pág. 135
	Control de cruceo adaptativo (ACC) pasivo, ningún vehículo es detectado adelante. → pág. 127
	Control de cruceo adaptativo (ACC) pasivo, un vehículo fue detectado adelante. → pág. 127
	Limitador de velocidad activo. → pág. 122
	Asistente de conducción (Travel Assist) desactivado. → pág. 135
	Orientación par informaciones en la documentación de a bordo. → pág. 16

## ADVERTENCIA

Observar las luces de advertencia encendidas y los mensajes de texto es fundamental para la seguridad del conductor y de los acompañantes, evitando posibles paradas del vehículo, como también posibles accidentes.

- Nunca ignore las luces de advertencia encendidas ni los mensajes de texto.

- Parar el vehículo lo antes posible en un lugar seguro para todos los pasajeros del vehículo y los demás conductores.
- Estacionar el vehículo a una distancia segura de la pista de rodaje para que ninguna de las piezas del sistema de escape entre en contacto con materiales inflamables como, por ejemplo, pasto seco, combustible, aceite, etc.
- Un vehículo parado sin la debida señalización representa un gran riesgo de accidente para sí mismo y para terceros. Siempre accionar las luces de advertencia y utilizar el triángulo de seguridad para alertar a otros vehículos.
- Antes de abrir la tapa del compartimento del motor, desconectar el motor y aguardar hasta que su temperatura haya bajado lo suficiente.
- El vano motor de todo vehículo es un área peligrosa y puede causar lesiones graves → pág. 200. Orientaciones de seguridad para trabajos en el vano motor.

## AVISO

Tenga en cuenta siempre las luces de control encendidas y los mensajes de texto para evitar daños en el vehículo.

## Textos de advertencia y de información

Al poner el motor en marcha o durante la conducción algunas funciones del vehículo y de los componentes del vehículo han sido verificados. Las anomalías en el funcionamiento se indican mediante símbolos de advertencia rojos o amarillos con mensajes de textos en la pantalla de cuadro de instrumentos y, de ser necesario, también por medio de avisadores acústicos. Según la versión del instrumento combinado, puede variar la representación de los textos y de los símbolos.

Además se puede acceder manualmente a las anomalías en el funcionamiento actuales existentes. Para ello, acceder al menú de selección Estado del vehículo → pág. 22

## Mensaje de advertencia de prioridad 1

El testigo de advertencia central rojo parpadea o está encendida - en parte junto con avisadores acústicos o símbolos adicionales. **¡No continuar!** Situación de peligro. Comprobar la función dañada y eliminar su causa. De ser necesario, busque un Concesionario Volkswagen.

## **Mensaje de advertencia de prioridad 2**

El testigo de advertencia central amarillo parpadea o está encendido - en parte junto con avisadores acústicos o símbolos adicionales. Funciones con fallas o falta de líquidos pueden dañar o provocar la detención del vehículo. Comprobar la función dañada lo más rápido posible. De ser necesario, busque un Concesionario Volkswagen.

### **Orientación sobre la información en el manual de instrucciones**



En el manual de instrucciones, encontrará más orientaciones sobre este mensaje de advertencia.

### **Texto de información**

Información sobre diferentes procesos del vehículo.

 Dependiendo de la versión también pueden ocurrir algunos ajustes y visualizaciones en el sistema de radio.

 Si, al conectar el encendido, se exhiben mensajes de advertencia de fallas de funcionamiento, es posible que algunas configuraciones o la exhibición de información se realice de modo diferente del que se describió. Si la falla persiste, buscar un taller especializado debidamente cualificado. Volkswagen recomienda buscar un Concesionario Volkswagen

 Si hay varios mensajes de advertencia, los símbolos aparecerán en secuencia por algunos segundos. Esos símbolos se exhiben hasta que se elimine la causa. 

## Introducción al cuadro de instrumentos

Dependiendo del equipamiento del vehículo, puede estar equipado con un cuadro de instrumentos digital (Active Info Display) variante 1 o variante 2.

Después de arrancar el motor con la batería del vehículo totalmente descargada o con una batería cambiada, las configuraciones del sistema (como hora, configuraciones de confort y programaciones) pueden desprogramarse o borrarse. Comprobar y corregir las configuraciones después de que la batería del vehículo haya sido suficientemente recargada.

### ⚠ ADVERTENCIA

La distracción del conductor puede provocar accidentes y lesiones.

- Nunca manejar los botones del instrumento combinado mientras conduce.
- Realizar todas las configuraciones de los indicadores de la pantalla del cuadro de instrumentos y de la visualización de la pantalla en el sistema de radio solo con el vehículo parado para reducir el riesgo de accidentes y lesiones.

 Dependiendo del equipamiento del vehículo, la fecha se puede ajustar a través del grupo de instrumentos digitales o en un Concesionario Volkswagen. ◀

## Instrumento combinado

### Cuadro de instrumentos digital (Active Info Display) - variante 1

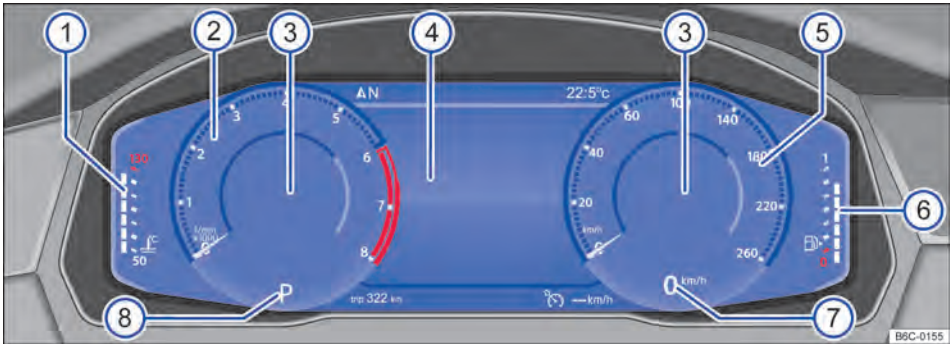



Fig. 9 Active Info Display en el tablero de instrumentos (variante 1).

El Active Info Display es un instrumento combinado digital con una pantalla colorada de alta resolución TFT. Con la selección de diferentes perfiles de información, se pueden representar otros instrumentos redondos clásicos, como cuentarrevoluciones o velocímetro.

Dependiendo del equipamiento del vehículo, el cuadro de instrumentos digital (variante 1) y las funciones del indicador de datos de viaje pueden no estar disponibles.

Explicaciones sobre los cuadros → fig. 9

① **Indicador de temperatura del líquido refrigerante del motor** 

② **Cuentarrevoluciones** (revoluciones x 1.000 por minuto del funcionamiento del motor). → pág. 20

③ **Indicador de los perfiles de información**

El contenido indicado varía según el perfil de información seleccionado.

④ **Indicadores de la pantalla** → pág. 22

⑤ **Velocímetro**

(medidor de velocidad).

⑥ **Indicador del nivel de combustible** → pág. 21

⑦ **Indicador digital de velocidad**

⑧ **Marcha actualmente engranada o posición de la palanca selectora** → pág. 113

### Perfiles de información

Dependiendo del equipamiento del vehículo, la radio puede no estar disponible.

Dependiendo de la versión de la radio y del perfil de información seleccionado, el Active Info Display muestra información adicional en el centro de instrumentos redondos → fig. 9 ③.

**Variante 1** - se pueden seleccionar diferentes perfiles de información específicos de temas, a través de la tecla **CAR** en la radio, en el botón de función de selección , seleccionar **Active Info Display**. Los siguientes perfiles de información pueden ser seleccionados:

- **Classic**: sin indicadores adicionales.
- **Consumo y Autonomía**: indicador digital del consumo promedio e indicador gráfico del consumo momentáneo en el cuentarrevoluciones. Indicador digital de la autonomía en el velocímetro.
- **Eficiencia**: indicador digital del consumo promedio e indicador gráfico de consumo momentáneo en el cuentarrevoluciones.
- **Sistema de asistencia al conductor**: representación gráfica de diferentes sistemas de asistencia al conductor o indicador digital del duración del

viaje en el cuentarrevoluciones. Navegación por flecha o indicador de la brújula en el velocímetro.

O

**Variante 2** - en la pantalla de la radio, en la pantalla principal arrastre a la izquierda una vez y seleccione **Active Info Display**. Los siguientes perfiles de información pueden ser seleccionados:

- **Estándar**: sin indicadores adicionales.
- **Perfil 1**: el perfil se puede configurar como deseado.
- **Perfil 2**: el perfil se puede configurar como deseado.

Para configurar el **Perfil 1** o **Perfil 2**, seleccionar uno de los dos perfiles en la pantalla de la radio:

① Tocar en uno de los instrumentos redondos para abrir el menú de indicadores.

② Se pueden seleccionar los siguientes indicadores:

- Autonomía
- Audio
- Aceleración
- Consumo
- Distancia
- Duración de viaje

③ Después de finalizar la configuración tocar en **GUARDAR**, para guardar las alteraciones en el perfil. <

## Instrumento combinado digital (Active Info Display) - variante 2

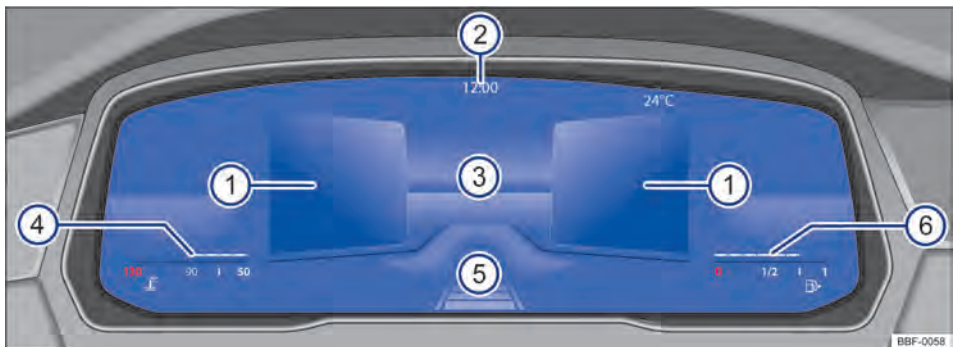

Fig. 10 Active Info Display (variante 2) en el tablero de instrumentos.

El Active Info Display es un instrumento combinado digital con una pantalla colorada de alta resolución TFT. Al seleccionar diferentes perfiles e indicadores se pueden mostrar contenidos adicionales.

Dependiendo del equipamiento del vehículo y país, el cuadro de instrumentos digital y las funciones del indicador de datos de viaje pueden no estar disponibles.

Explicaciones sobre los cuadros → fig. 10

- ① Indicador de los perfiles de información.
- ② Horario y temperatura.
- ③ Área de exhibición principal.
- ④ Marcha actualmente engranada o posición de la palanca selectora.
- ⑤ Asistencia al conductor activa.
- ⑥ Autonomía.

### Indicador principal

Dependiendo de la versión del vehículo, la información disponible en el cluster puede no estar disponible.

La exhibición principal → fig. 10 ③ se puede alternar presionándose la tecla **VIEW** en el volante multifunción. La representación en el área de indicación puede exhibir las siguientes vistas:

- **Resumen:** después de finalizado el sistema de propulsión: exhibición de información sobre el estado del vehículo en las áreas ①, por ejemplo, ubicación del cuentakilómetros total.

- **Vista digital:** velocímetro digital con perfiles de información.
- **Velocidad:** representación clásica del velocímetro como instrumento circular.
- **Cuentarrevoluciones:** representación clásica del cuentarrevoluciones como instrumento circular.

### Perfiles de información

Los perfiles de información ① se pueden configurar u ocultar independiente unos de los otros. Se pueden mostrar diferentes datos de conducción, avisos de navegación o información sobre reproducción de audio o de la interfaz de teléfono.

#### Seleccionar los perfiles de conducción:

- En el volante multifunción, presionar la tecla **INFO** o **SEL** para seleccionar el área del perfil de información, derecha o izquierda.
- Con las teclas de flecha **▲** o **▼**, seleccionar el perfil de información deseado.
- Confirmar la selección con la tecla **OK**.

#### Seleccionar el perfil de conducción en el indicador redondo:

- Para seleccionar un perfil de conducción en el indicador principal ③ con la vista ajustada para instrumento circular, proceder de la siguiente manera:
- Con las teclas de flecha **▲** o **▼**, seleccionar el perfil de información deseado.
- Confirmar la selección con la tecla **OK**.

## Cuentarrevoluciones

El cuentarrevoluciones puede ser diferente según el equipamiento del vehículo o no estar disponible.

El inicio del área roja del cuentarrevoluciones indica la revolución máxima posible del motor rodado y calentado por el funcionamiento para cada una de las marchas. Antes de que la indicación llegue a la línea roja, cambiar a la siguiente marcha más alta, colocar la palanca selectora en posición **D/S** o sacar el pie del pedal de acelerador.

### ⚠ AVISO

- Con el motor frío, evitar un régimen del motor muy elevado, aceleración total y mucha exigencia al motor.
- Para evitar daños en el motor, el puntero del cuentarrevoluciones puede permanecer apenas por un corto período en el área roja de la escala.

 El fiador anticipado de una marcha superior ayuda a economizar combustible y a reducir los ruidos de funcionamiento.

## Indicador del nivel de combustible

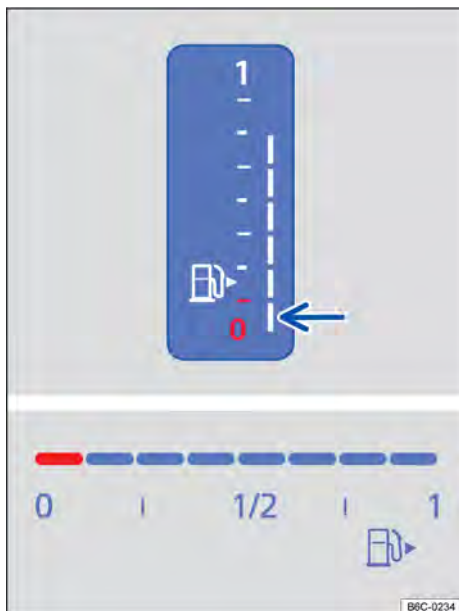

Fig. 11 En el cuadro de instrumentos digital: indicador del nivel de combustible.

El indicador del nivel de combustible puede ser diferente según el modelo del vehículo.

### Depósito de combustible casi vacío

El testigo de control se enciende en amarillo. La cantidad de combustible de reserva, marca roja, se consumirá.

— Reposte lo antes posible.

Al conectar el encendido, algunas luces de advertencia y de control se encienden rápidamente a modo de comprobación. Éstas se apagan después de algunos segundos.

## ADVERTENCIA

Conducir con un nivel de combustible muy bajo puede ocasionar detenciones del vehículo en el tránsito, accidentes y heridas graves.

- Un nivel de combustible muy bajo puede causar una alimentación de combustible del motor irregular, especialmente en trayectos de subida o bajada.
- La dirección y todos los sistemas de asistencia al conductor y de frenado no funcionan cuando

el motor deja de funcionar por falta o carga irregular de combustible.

- Cargar siempre cuando el indicador del nivel de combustible está cerca de 1/4, para evitar de este modo una detención por falta de combustible.

## AVISO

- Observar siempre las luces de control encendidas y sus descripciones y orientaciones para evitar daños al vehículo.
- Nunca conducir hasta vaciar completamente el depósito de combustible. La carga de combustible irregular puede causar fallas de encendido y acumulación de combustible no quemado en el sistema de escape. ¡Esto puede dañar el catalizador!

 La pequeña flecha al lado del símbolo de la bomba de combustible en el indicador muestra de qué lado del vehículo se encuentra la tapa del depósito de combustible.

## Indicador de temperatura del líquido refrigerante del motor

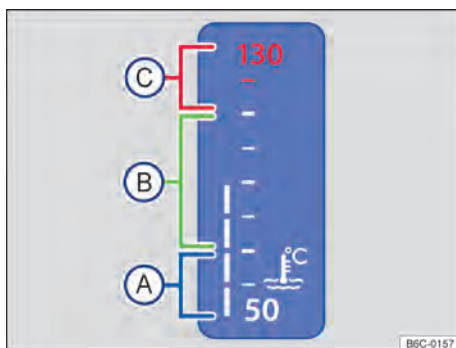
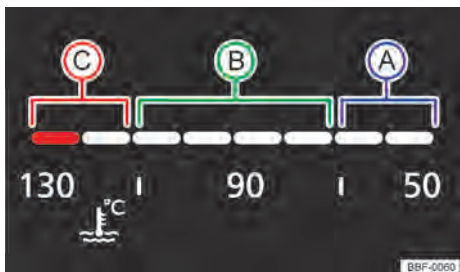

Fig. 12 Indicador de temperatura del líquido refrigerante del motor en el cuadro de instrumentos digital (variante 1): (A) área fría; (B) área normal; (C) área de advertencia.



**Fig. 13** Indicador de temperatura del líquido refrigerante del motor en el cuadro de instrumentos digital (variante 2): (A) área fría; (B) área normal; (C) área de advertencia.

- (A) **Área fría.** El motor aún no está caliente en la temperatura de funcionamiento. Evite regímenes elevados del motor y no lo someta a grandes esfuerzos mientras el motor aún no esté caliente.
- (B) **Área normal.**
- (C) **Área de advertencia.** Temperatura del líquido refrigerante del motor muy alta.

El indicador de temperatura del líquido refrigerante del motor puede ser diferente según el equipamiento del vehículo → fig. 12 o → fig. 13.

### Líquido refrigerante del motor

El testigo de advertencia central rojo está encendido. Además, aparece un mensaje de texto en la pantalla del cuadro de instrumentos.

El líquido refrigerante del motor no es correcto o el sistema del líquido refrigerante está averiado.

#### ¡No continuar!

- Detener el vehículo, apagar el motor y dejarlo enfriar.
- Comprobar el nivel del líquido refrigerante de motor y si el nivel está bajo, recargar con líquido refrigerante de motor.
- Si la luz de advertencia no se apaga, aunque el nivel del líquido refrigerante del motor sea correcto, existe una avería. Acuda a un ConcesionarioVolkswagen.

## Panel de mandos del cuadro de instrumentos

### Menús del cuadro de instrumentos

La cobertura de los menús y de los indicadores de información depende de los componentes electrónicos del vehículo y del alcance del equipamiento del vehículo.

Algunos ítems del menú solo se pueden consultar con el vehículo parado.

**Datos de conducción** → pág. 24

**Audio**

**Teléfono**

**Estado del vehículo** → pág. 22

### Indicadores de la pantalla - variante 1

1

En la pantalla del cuadro de instrumentos se pueden mostrar varias informaciones según la versión del vehículo:

- Puertas, capó delantero y capó del maletero abiertos.
- Indicaciones de advertencia y de información → pág. 16
- Indicadores de kilometraje
- Horario
- Temperatura exterior
- Posiciones de la palanca selectora (transmisión automática) → pág. 113
- Recomendación de marcha
- Indicador de datos de conducción (indicador multifunción) y menús para configuraciones varias → pág. 22
- Indicador del intervalo de servicio
- Indicador de estado del sistema Start-Stop → pág. 109
- Códigos del motor (CDM)

#### Puertas, cubierta del compartimento del motor y portón trasero abiertas

Después del desbloqueo del vehículo y durante la conducción, en la pantalla del cuadro de instrumentos se muestran las puertas abiertas, así como el capó delantero o el capó del maletero, además de avisadores acústicos. De acuerdo con la versión del ins-

trumento combinado, puede variar la representación de los símbolos.

### Indicadores de kilometraje

El *cuentakilómetros total* registra el recorrido total realizado por el vehículo.

El *cuentakilómetros parcial (trip)* indica los kilómetros recorridos desde la última puesta en cero del cuentakilómetros. El último dígito indica 100 metros.

- Utilizar las flechas en el volante multifunción (▲) o (▼), seleccionar el menú **Datos de viaje**, seleccionar el indicador *trip* y presionar brevemente la tecla (OK) en el volante multifunción.

### Indicador de la temperatura exterior

Cuando la temperatura exterior es inferior a +4 °C, un "símbolo de copo de nieve" ❄ aparece en el indicador de temperatura exterior (aviso de hielo en la pista). Este símbolo permanece encendido hasta que la temperatura exterior supere +6 °C → ▲.

Con el vehículo detenido o circulando a baja velocidad, la temperatura indicada puede ser superior a la temperatura exterior real debido al calor irradiado por el motor.

El área de medición va de -40 °C a +50 °C.

### Posiciones de la palanca selectora (transmisión automática)

La posición de la palanca selectora está indicada tanto al lado de la palanca selectora como en la pantalla del cuadro de instrumentos. La posición de la palanca selectora **D/S** así como con Tiptronic, la marcha correspondiente puede indicarse, de ser así, en la pantalla del cuadro de instrumentos → pág. 113.

### Radio

En algunas versiones, algunas funciones de la radio aparecen en la pantalla del cuadro de instrumentos, solo con el encendido conectado.

### Códigos del motor (CDM)

- Conectar el encendido, pero sin arrancar el motor.
- En el menú **Datos de viaje**, seleccionar el indicador **Autonomía** en el instrumento combinado.
- Mantenga presionada la tecla (OK) en el volante multifunción durante unos cinco segundos, al soltarla aparecerá el menú de **Servicios** → pág. 27.
- Acceder al ítem de menú **Código del motor**.

## ⚠ ADVERTENCIA

Incluso con temperaturas externas por encima de la temperatura de congelamiento, puede haber escarcha sobre las rutas y puentes.

- Es posible que haya escarcha en la pista incluso si la temperatura exterior es superior a +4 °C y que el "símbolo de copo de nieve" no aparezca en la pantalla.
- ¡Nunca confíe solo en el indicador de temperatura exterior!

## Indicadores de la pantalla - variante 2

En la pantalla del cuadro de instrumentos se pueden mostrar varias informaciones según la versión del vehículo:

- Puertas, cubierta del compartimento del motor y portón trasero abiertas.
- Indicaciones de advertencia y de información → pág. 16
- Velocidad
- Fecha y hora
- Indicaciones de radio
- Temperatura exterior
- Posiciones de la palanca selectora (transmisión automática) → pág. 113
- Indicador del intervalo de servicio
- Estado de marcha de bajo consumo ⚡
- Códigos del motor (CDM)
- Indicador de los sistemas de asistencia al conductor
- Indicación del retorno del ventilador de refrigeración
- Indicador de datos de conducción (indicador multifunción) y menús para configuraciones varias → pág. 22
- Temperatura del aceite del motor
- Orientaciones para el teléfono

### Puertas, cubierta del compartimento del motor y portón trasero abiertas

Después del desbloqueo del vehículo y durante la conducción, en la pantalla del cuadro de instrumentos se muestran las puertas abiertas, así como el capó delantero o el capó del maletero, además de avisadores acústicos. De acuerdo con la versión del instrumento combinado, puede variar la representación de los símbolos.

## Posiciones de la palanca selectora de la transmisión automática

La posición de la palanca selectora está indicada tanto al lado de la palanca selectora como en la pantalla del cuadro de instrumentos. El esquema de las marchas se exhibe al accionar el freno o la palanca selectora en el cuadro de instrumentos. → pág. 113

## Indicador de la temperatura exterior

Cuando la temperatura exterior es inferior a +4 °C, un "símbolo de copo de nieve" ❄ aparece en el indicador de temperatura exterior (aviso de hielo en la pista). Este símbolo permanece encendido hasta que la temperatura exterior supere +6 °C → pág. 24.

Con el vehículo detenido o circulando a baja velocidad, la temperatura indicada puede ser superior a la temperatura exterior real debido al calor irradiado por el motor.

El área de medición va de -45 °C a +76 °C.

## Estado de conducción de consumo económico

Durante la conducción, la pantalla del instrumento combinado indica cuándo el vehículo se encuentra en un estado de conducción de bajo consumo .

## Códigos del motor (CDM)

- Abrir el menú **Servicios** → pág. 27.
- Acceder al ítem de menú **Código del motor**.

## Indicación del retorno del ventilador del radiador

Esta indicación se exhibirá al finalizar la preparación para conducción si el ventilador del radiador está en el retorno.

El tiempo de funcionamiento posterior del ventilador del radiador puede estar determinado por:

- Refrigeración activa del freno después de conducción en descenso.
- Disipación del calor del motor después de alta carga, por ejemplo, en el caso de conducción con remolque.

## ADVERTENCIA

Incluso con temperaturas externas por encima de la temperatura de congelamiento, puede haber escarcha sobre las rutas y puentes.





- Es posible que haya escarcha en la pista incluso si la temperatura exterior es superior a +4 °C y que el "símbolo de copo de nieve" no aparezca en la pantalla.
- ¡Nunca confíe solo en el indicador de temperatura exterior!

## Indicador multifunción

Hay varias representaciones de datos de conducción disponibles en los perfiles de información.

Dependiendo del equipamiento del vehículo, se pueden exhibir diferentes datos de conducción. Los datos de conducción exhibidos dependen del comportamiento de dirección del conductor, del estado del vehículo y de la situación de conducción actual, por ejemplo, tráfico urbano, conducciones en las carreteras. Los datos de conducción se determinan como un valor promedio en secciones de diferentes longitudes; por lo tanto, el valor exhibido al momento puede ser diferente del valor promedio real.

## Redefinir el indicador multifunción



- Para redefinir el indicador multifunción, presionar la tecla  o .
- Con las teclas de flecha  o , seleccionar el respectivo indicador multifunción en el menú de ajustes.
- En el submenú, seleccionar **Restablecer datos** y confirmar con la tecla .

## Teléfono

Si el perfil de información Teléfono está activo y un teléfono móvil está conectado vía Bluetooth®, la pantalla del cuadro de instrumentos exhibirá el símbolo Bluetooth®. Además, el símbolo indica el nivel de carga de la batería del teléfono móvil.

En una interrupción de conducción de más de dos horas se restablecerá la memoria **De arranque**. La memoria **Desde el llenado** se restablece al llenar el tanque. La memoria **Largo plazo** no se restaura automáticamente.

- La memoria recoge los valores de conducción hasta 19 horas y 59 minutos o 99 horas y 59 minutos de tiempo de viaje o 1999.9 km o 9999.9 km de distancia recorrida. Cuando se supera una de estas marcas máximas la memoria se borra. Las marcas máximas varían según la versión del instrumento combinado.

 Si, al conectar el encendido, se exhiben mensajes de advertencia de fallas de funcionamiento, es posible que algunas configuraciones o la exhibición de información se realice de modo diferente del que se describió. En este caso, la reparación de fallas de funcionamiento la debe realizar un Concesionario Volkswagen. 

## Menú de ajustes del vehículo

📖 Tenga en cuenta ⚠️ al principio de este capítulo, en la página 18.

En los ajustes del vehículo del sistema de Infotainment, se pueden conectar y desconectar funciones y sistemas individuales, así como realizar ajustes.

### Acceder al menú Ajustes del vehículo

- Conectar el encendido.
- De ser necesario, encienda el sistema de radio.
- Presionar la tecla de la radio **CAR**.
- Tocar en el botón de función **☰** para abrir el menú Configuraciones del vehículo.
- En el menú Configuraciones del vehículo para poder acceder a otros menús o para configurar los elementos del menú, tocar los botones de función correspondiente.

### Configuración del sistema y visualización de la información del vehículo

Dependiendo de la versión del vehículo, algunas informaciones y configuraciones se pueden hacer a partir de la pantalla principal de la radio, arrastrando a la izquierda una vez y seleccionando la respectiva función:

- Datos de viaje.
- Estado del vehículo.
- Active Info Display. → pág. 18

### ⚠️ ADVERTENCIA

La distracción del conductor puede provocar accidentes y lesiones. El mando del sistema de radio puede distraerlo de lo que ocurre en el tránsito.

- Conduzca siempre de forma responsable y prestando la máxima atención al tráfico.

**i** Después de arrancar el motor con la batería del vehículo 12 V totalmente descargada o con una batería cambiada, las configuraciones del sistema (como hora, fecha, configuraciones de confort y programaciones) pueden desprogramarse o borrarse. Comprobar y corregir las configuraciones después de que la batería del vehículo 12 V haya sido suficientemente recargada.

## Sistema de detección del cansancio (recomendación de pausa)

📖 Tenga en cuenta ⚠️ al principio de este capítulo, en la página 18.



Fig. 14 En la pantalla del cuadro de instrumentos: símbolo del sistema de detección del cansancio.

El sistema de detección del cansancio avisa al conductor cuando su comportamiento de dirección indica cansancio.

Dependiendo del equipamiento del vehículo, el sistema de detección del cansancio puede no estar disponible.

### Funcionamiento y mando



El sistema de detección del cansancio determina el comportamiento de dirección del conductor al comienzo de una conducción y realiza, a partir de ahí, una evaluación del cansancio. Esto se compara constantemente con el comportamiento de dirección actual. Si el sistema reconoce el cansancio del conductor, emite un aviso acústico con un "gong" y exhibe un alerta visual con un símbolo → fig. 14 en la pantalla del cuadro de instrumentos junto con un mensaje de texto complementario. El mensaje en la pantalla del cuadro de instrumentos se muestra durante aproximadamente 5 segundos y, si es necesario, se repite una vez. El último mensaje es almacenado por el sistema.

El mensaje en la pantalla del cuadro de instrumentos se puede apagar pulsando la tecla **OK/RESET** en la palanca del limpiacristales o la tecla **OK** en el volante multifunción → pág. 22. Se puede acceder de nuevo al mensaje en la pantalla del cuadro de instrumentos a través del indicador multifunción → pág. 16.

### Condiciones de funcionamiento

El comportamiento de dirección solo se evalúa a velocidades superiores a 60 km/h hasta aproximadamente 200 km/h.

## Conectar y desconectar

Dependiendo del equipamiento del vehículo y la versión de la radio, el sistema de reconocimiento de cansancio puede activarse o desactivarse en el sistema de la radio, al tocar en la superficie de selección . Para ello, tocar en el botón de función .

## Limitaciones de funcionamiento

El sistema de detección del cansancio tiene límites condicionados al sistema. Las siguientes condiciones pueden llevar al sistema de detección del cansancio a funcionar solo de manera limitada o incluso a no funcionar de ninguna manera:

- Velocidades por debajo de aproximadamente 60 km/h.
- Velocidades por encima de aproximadamente 200 km/h.
- Trayectos sinuosos.
- Caminos en malas condiciones.
- Condiciones climáticas desfavorables.
- Si el conductor está muy distraído.

En las siguientes condiciones se restablece el sistema de detección del cansancio:

- El encendido está desconectado
- El cinturón de seguridad del conductor está suelto y la puerta del conductor, abierta.
- El vehículo está parado durante más de 15 minutos.

En caso de una conducción más larga a baja velocidad (por debajo de aproximadamente 60 km/h), el sistema reinicia automáticamente la evaluación. En caso de una conducción posterior más rápida, el comportamiento de dirección se vuelve a calcular.



## ADVERTENCIA



La tecnología inteligente del reconocimiento de cansancio no puede ir más allá de los límites físicos y funciona solo dentro de los límites del sistema. El mayor confort ofrecido por el sistema de detección del cansancio no debe incentivar al conductor a asumir riesgos. En viajes más largos, hacer intervalos regulares y prolongados lo suficiente.

- La responsabilidad de la capacidad de conducir es siempre del conductor.
- Nunca conduzca un vehículo si está cansado.
- El sistema no reconoce el cansancio del conductor en todas las circunstancias. Observar la información del párrafo "Limitaciones del funcionamiento" → pág. 26.

- En algunas situaciones, el sistema puede interpretar incorrectamente una maniobra de dirección intencional como si fuera cansancio del conductor.
- ¡No se emite ningún alerta crítico durante el llamado "microsueño (adormitarse al volante)"!
- Esté atento a las indicaciones de la pantalla del cuadro de instrumentos y siga las instrucciones correspondientes.

 El sistema de detección del cansancio fue desarrollado solamente para conducir en carreteras y en vías bien asfaltadas.





 Dependiendo del equipamiento, la tecla  está ubicada en el volante multifunción o en la palanca de los intermitentes y de la luz de carretera.

 En caso de avería, buscar un Concesionario Volkswagen. 



## Horario

### Ajustar el horario a través del sistema de radio

Dependiendo del equipamiento del vehículo y de la versión de la radio.

- Presionar la tecla de la radio .
- Tocar en el botón de función  para abrir el menú Configuraciones del vehículo.
- Seleccionar la opción de menú Hora y fecha para ajustar el horario.
- **O**
- Tocar en el botón de selección .
- Tocar en el botón de función  para abrir el menú.
- Seleccionar el ítem de menú Hora y fecha para ajustar el horario → pág. 26.

### Ajustar el horario a través del instrumento combinado digital (Active Info Display - variante 1)

- En el menú Datos de viaje, seleccionar el indicador Autonomía.
- Mantener presionada la tecla  en el volante multifunción durante unos cinco segundos, al soltarla aparecerá el menú de servicios en la pantalla de cuadro de instrumentos digital. → pág. 27
- Seleccionar el menú Hora.
- Ajustar el reloj con las teclas de flecha  o .

## Ajustar el horario a través del instrumento combinado digital (Active Info Display - variante 2)

- Abrir el menú **Servicios** → pág. 27
- Seleccionar el menú **Horario**
- Seleccionar el menú **Hora**.
- Ajustar el horario correcto con la tecla **OK**.

## Menú de Servicios

En el menú **Servicio** en el cuadro de instrumentos digital (Active Info Display), se pueden realizar ajustes dependiendo del equipamiento del vehículo.

### Acceder al menú de Servicios en el cuadro de instrumentos digital (variante 1)

En el menú **Datos de viaje** seleccionar el indicador **Autonomía** en el cuadro de instrumentos y mantener presionada la tecla **OK** en el volante multifunción durante cerca de cinco segundos, al soltarla aparecerá el menú de **Servicios**. Ahora puede navegar en el menú con las teclas del volante multifunción.

### Acceder al menú de Servicios en el instrumento combinado digital (variante 2)

Acceder al perfil de información **Recorrido/tpo. viaje**. En el perfil de información **Recorrido/tpo. viaje**, mantener presionada la tecla **↵** o **↶** en el volante multifunción en la misma dirección durante 6 segundos. Navegar por el menú usando las teclas de flecha el indicador **△** e **▽**.

### Reiniciar servicio de inspección

Seleccionar el menú **Servicio** y siga las instrucciones en la pantalla del cuadro de instrumentos digital.

### Reiniciar servicio de cambio de aceite

Seleccionar el menú **Poner en cero servicio de aceite** y seguir las instrucciones en la pantalla del instrumento combinado digital.

### Reiniciar servicio de inspección

Seleccionar el menú **Poner en cero inspección** y seguir las instrucciones en la pantalla del cuadro de instrumentos digital.

### Reiniciar el cuentakilómetros parcial en el instrumento combinado digital (variante 1)

Para redefinir el cuentakilómetros parcial, seleccionar el menú **Poner en cero trip** y seguir las instrucciones en la pantalla del instrumento combinado digital.

## Códigos del motor (CDM)

Seleccione el menú **Código del motor**. La letra distintiva del motor se muestra en la pantalla del cuadro de instrumentos digital.

### Ajustar el horario

- ◀ Seleccione el menú **Hora** y ajuste el horario correcto con las teclas de flecha **△** o **▽**.

### Derechos de autor

Seleccione el menú **Copyright** para acceder a la información de derechos de autor. ▶

## Indicador de intervalos de servicio

Los indicadores de intervalos de servicio aparecen en la pantalla del cuadro de instrumentos o en la pantalla del sistema de radio.

Debido a la existencia de varias versiones de cuadros de instrumentos y de sistemas de radio, pueden variar las indicaciones de la pantalla.

### Aviso de servicio

Cuando un servicio esté cerca de vencerse, aparecerá un aviso de servicio al conectar el encendido.

El kilometraje o el tiempo especificado corresponden al kilometraje o al periodo hasta el siguiente servicio.

### Realización del servicio

Cuando un **servicio esté por vencerse**, al conectar la ignición, suena una señal sonora y por un breve periodo puede aparecer en la pantalla del instrumento combinado el símbolo de la llave fija **🔑** junto con otras indicaciones:

### Consultar la cita de Servicio

Con el encendido conectado, el motor apagado y el vehículo parado, es posible acceder a la cita de servicio actual:

*Consulta de la cita de servicio en el sistema de radio, dependiendo del equipamiento del vehículo y de la versión de la radio.*

- Presionar la tecla de la radio **CAR**.
- Tocar en el botón de función **Ⓜ** para abrir el menú **Configuraciones del vehículo**.
- Seleccione la opción de menú **Servicio** para ver la información de servicio.
- **O**
- Tocar en el botón de selección **⊞**.
- Tocar en el botón de función **Coche** para abrir el menú.

- Seleccione la opción de menú **Configuraciones de servicio** para ver la información de servicio.

*Consulta de la cita de servicio en el cuadro de instrumentos digital (Active Info Display).*

- La cita se puede consultar a través del menú **Servicios** → pág. 27

### **Reiniciar el indicador del intervalo de servicio**

Si el servicio no fue realizado en un Concesionario Volkswagen, el indicador del panel de instrumentos podrá reiniciarse de la siguiente forma:

- El indicador de intervalo de servicio solo se puede reiniciar a través del menú de **Servicios** → pág. 27

**No** reinicie el indicador del intervalo de servicio entre los intervalos de servicios. Esto puede generar indicaciones incorrectas.

### **⚠ AVISO**

El mensaje de servicio se apaga después de algunos segundos con el funcionamiento del motor o después de presionar la tecla **OK** del volante multifunción.



## Panel de mandos del cuadro de instrumentos

### Introducción al tema

Algunos ítems del menú solo se pueden consultar con el vehículo parado.

En algunos vehículos con volante multifunción, no existen las teclas de la palanca de los limpiaparabrisas. De esta forma, el indicador multifunción se opera exclusivamente por las teclas del volante multifunción.

### ADVERTENCIA

La distracción del conductor mientras conduce el vehículo puede causar accidentes y lesiones.

- No ingrese nunca a los menús del panel de instrumentos durante la marcha.

### Menús del cuadro de instrumentos

Tenga en cuenta  al principio de este capítulo, en la página 29.

La cobertura de los menús y de los indicadores de información depende de los componentes electrónicos del vehículo y del alcance del equipamiento del vehículo.

Algunos ítems del menú solo se pueden consultar con el vehículo parado.

**Datos de conducción** → pág. 24

**Audio**

**Teléfono**

**Estado del vehículo** → pág. 22

### Mando a través del volante multifunción

Tenga en cuenta  al principio de este capítulo, en la página 29.



**Fig. 15** Lado derecho del volante multifunción (variante 1): teclas para el mando de los menús y visualizaciones de información del instrumento combinado.



**Fig. 16** Lado derecho del volante multifunción (variante 2): teclas para el mando de los menús y visualizaciones de información del instrumento combinado.

Dependiendo del equipamiento y del modelo de su vehículo, el volante multifunción puede sufrir variaciones.

Mientras se muestra un mensaje de advertencia de prioridad 1 → pág. 16 no se puede acceder a ningún menú. Todos los mensajes de advertencia desaparecen automáticamente después de algunos segundos. Además, algunos mensajes de advertencia pueden confirmarse y ocultarse con la tecla **OK** en el volante multifunción → fig. 16.

### Seleccionar menú o pantalla de información

- Conectar el encendido.

- Si se muestra un mensaje o un dibujo del vehículo, presionar la tecla **OK** → **fig. 16**, si es necesario, presionarla varias veces.
- Para que se exhiba un menú y para navegar a través del menú, presionar la tecla **☰** o **☲** → **fig. 16**.
- Para acceder al menú o a la pantalla de información que aparece, presione la tecla **OK** → **fig. 16** o espere hasta que el menú o la pantalla de información se abra sola después de unos segundos.

### Realizar los ajustes en el menú

- En el menú exhibido, presionar las teclas de flecha **▲** o **▼** → **fig. 16**, hasta que se seleccione la opción del menú deseada.
- Presione la tecla **OK** → **fig. 16** para asumir el cambio deseado. Un signo de visado identifica la activación de la función o del sistema.
- Si la casilla de selección en el botón de función está activada , la función correspondiente está encendida.

### Volver al menú principal

Presionar la tecla **☰** o seleccionar la opción de menú Atrás.



### Tecla VIEW en el volante multifunción (variante 2)

Vehículos con cuadro de instrumentos digital (Active Info Display - variante 1): el botón **VIEW** → **fig. 16** se puede utilizar para cambiar entre la representación clásica de instrumentos circulares y la vista ampliada con perfiles de información resaltados. La representación clásica muestra a la derecha y a la izquierda los grandes instrumentos circulares y en el medio el perfil de información seleccionado. Mantener la tecla **VIEW** presionada para seleccionar de la lista de perfiles de información preajustados:

**(Clásico)** Vista sin perfiles de información.

**(Automático)** Los perfiles de información se adaptan al modo de conducción elegido. Solo en vehículos con selección del perfil de conducción.

**Entrada de memoria 1, 2 y 3** Selección individual de los perfiles de información.

 En vehículos sin radio, los mandos del volante multifunción están desactivados. Si posteriormente se instala una radio original Volkswagen, en un Concesionario Volkswagen, se puede activar los mandos en el volante multifunción. 

# Seguridad

## Orientaciones generales

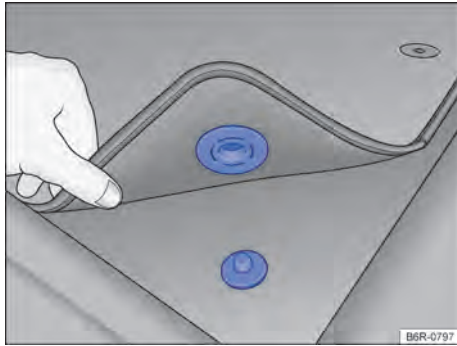

**Fig. 17** Alfombra delantera del lado del conductor con fijación al perno de la alfombra.

### Preparativos de viaje y seguridad en la marcha

Se deben observar los siguientes puntos antes y durante la marcha para garantizar la seguridad del propio conductor, de todos los pasajeros y de otros conductores: → ⚠

- ✓ Comprobar el perfecto funcionamiento del sistema de iluminación y de los indicadores de dirección.
- ✓ Controlar la presión de los neumáticos (→ pág. 222) y el nivel de combustible → pág. 18.
- ✓ Providenciar una visibilidad perfecta a través de todos los vidrios.
- ✓ El suministro de aire al motor no puede ser impedido y el motor no puede ser cubierto con tapas o materiales aislantes → pág. 201.
- ✓ Fijar todos los volúmenes de equipaje de forma segura en los compartimentos portaobjetos, en el maletero y, de ser el caso, en el techo → pág. 171.
- ✓ La activación de los pedales debe estar libre en todo momento.
- ✓ Proteger a los niños en el vehículo con un sistema de retención apropiado a la edad del niño → pág. 51.
- ✓ Ajustar correctamente los asientos delanteros, los apoyacabezas y los espejos retrovisores según la estatura → pág. 32.
- ✓ Usar calzado adecuado que ofrezca un buen apoyo para poder accionar los pedales.

- ✓ Acomodar bien la alfombra en la zona reposapiés del lado del conductor para que no obstruya la zona de los pedales. La alfombrilla delantera del lado del conductor con fijación en el perno de la alfombra → fig. 17.
- ✓ Adoptar una posición correcta en el asiento antes y durante la conducción. Esto también es válido para todos los pasajeros → pág. 32.
- ✓ Ajustar el cinturón de seguridad correctamente antes de la conducción y no alterar la regulación del cinturón durante la conducción. Esto también es válido para todos los pasajeros → pág. 34.
- ✓ No transportar una cantidad de pasajeros mayor que la cantidad de asientos y cinturones de seguridad disponibles.
- ✓ Jamás manejar con la capacidad de conducción alterada por la influencia de medicamentos, alcohol o drogas, entre otras sustancias capaces de influir en el nivel de percepción y reacción.
- ✓ No distraerse del tránsito, por ejemplo, ajustando o accediendo a menús en el panel, con acompañantes o hablando por teléfono.
- ✓ Adecuar siempre la velocidad y la forma de conducción a las condiciones de visibilidad, climáticas, de la ruta y del tránsito, respetando los límites de velocidad en la vía donde esté transitando.
- ✓ Respete las reglas de tránsito y las velocidades indicadas.
- ✓ En viajes largos, hacer pausas regulares - no superar el límite de 2 horas.
- ✓ Cargar animales en el vehículo con un sistema de retención adecuado a su peso y tamaño.

### Conducción en el exterior

Algunos países adoptan normas especiales de seguridad y prescripciones relevantes para emisiones de gases que pueden diferir de la condición estructural del vehículo. Volkswagen recomienda que antes de iniciar un viaje internacional, se informe acerca de las determinaciones legales y las siguientes cuestiones del país de destino:

- ✓ ¿Se debe preparar el vehículo técnicamente para el viaje al exterior, como por ejemplo, enmascarar o convertir el faro?
- ✓ ¿Se dispone de las herramientas, equipos de diagnóstico y piezas de reposición necesarias para servicios de mantenimiento y reparaciones?
- ✓ ¿Existe un Concesionario Volkswagen en el país de destino?

- ✓ ¿Hay gasolina sin plomo u otros aditivos metálicos (por ejemplo, manganeso) con octanaje satisfactorio?
- ✓ ¿El aceite del motor recomendado → pág. 205 y demás líquidos del vehículo según las especificaciones de Volkswagen están disponibles en el país de destino?
- ✓ ¿Se necesitan neumáticos especiales para conducir en el país de destino?

### Controles al repostar

¡Nunca realizar trabajos en el motor o en el compartimento del motor sin el conocimiento de las acciones necesarias y de las precauciones de seguridad, así como sin los recursos, fluidos y herramientas adecuadas a disposición → pág. 200! En ese caso, dejar que sea realizado por un Concesionario Volkswagen o por una empresa especializada. Comprobar regularmente los siguientes puntos, preferentemente al cargar:

- ✓ Nivel del líquido lavacrystal.
- ✓ Nivel del aceite del motor → pág. 205.
- ✓ Nivel del líquido refrigerante del motor → pág. 209
- ✓ Nivel del líquido de frenos → pág. 212.
- ✓ Presión de los neumáticos → pág. 222.
- ✓ Iluminación del vehículo, necesaria para la seguridad del tránsito:
  - Indicadores de dirección
  - Luz de posición, farol bajo y farol alto
  - Linterna trasera
  - Luz de freno
  - Linterna de neblina
  - Luz de la placa de licencia

Información sobre el cambio de bombillas → pág. 189.

### ⚠ PELIGRO

Observar las indicaciones importantes de seguridad relacionadas con el airbag frontal del acompañante.

### ⚠ ADVERTENCIA

Conducir bajo la influencia de alcohol, drogas, medicamentos y/o estupefacientes puede provocar accidentes graves y lesiones fatales.

- El alcohol, las drogas, los medicamentos y/o los estupefacientes pueden disminuir considerablemente el grado de percepción, los tiempos de reacción y la seguridad en la conducción, lo que

puede provocar la pérdida de control del vehículo.

### ⚠ ADVERTENCIA

Respetar siempre las reglas de tránsito actuales y los límites de velocidad, y conducir de manera preventiva. La evaluación correcta de la situación de conducción puede hacer la diferencia entre llegar al destino del viaje de manera segura y sufrir un accidente con lesiones graves.

### ⓘ AVISO

Volkswagen no se responsabiliza por daños causados al vehículo por cargar combustible de baja calidad, mantenimiento insuficiente o incorrecto y uso de piezas no originales.

ⓘ Los servicios de mantenimiento regulares en el vehículo sirven no solo para la conservación del vehículo, sino que también contribuyen a la seguridad operativa y al tránsito. Por ese motivo, los servicios de mantenimiento deben ser realizados siempre según las especificaciones de Volkswagen. En condiciones adversas, puede ser necesario ejecutar algunos servicios antes de la fecha prevista para el próximo mantenimiento. Informaciones complementarias sobre condiciones adversas se encuentran detalladas en, y su lectura previa es fundamental. Para más información, consulte en un Concesionario Volkswagen. <

## Ajustar la posición del asiento

### 📖 Introducción al tema

#### Número de asientos

El vehículo cuenta con un total de 5 asientos: 2 asientos delanteros y 3 asientos traseros. Cada asiento está equipado con cinturón de seguridad.

### ⚠ ADVERTENCIA

Una posición del asiento incorrecta en el vehículo puede aumentar el riesgo de lesiones graves o fatales en maniobras de dirección y de frenado súbitas, en una colisión o accidente y en la activación de los airbags.

- Antes de iniciar la marcha, todos los ocupantes deben adoptar una postura correcta en los asientos y mantenerla durante todo el trayecto. Esto también es válido para el uso del cinturón de seguridad.

- Nunca transportar más personas que la cantidad de asientos con cinturón de seguridad disponibles en el vehículo.
- Proteger siempre a los niños en el vehículo con un sistema de retención homologado y apropiado a su edad → pág. 51, → pág. 43.
- Mantener siempre los pies en la zona reposapiés al conducir. Nunca colocar los pies, por ejemplo, sobre el asiento o sobre el panel de instrumentos y nunca mantenerlos hacia afuera del vehículo. De lo contrario, el airbag y el cinturón de seguridad pueden no proteger, aumentando el riesgo de lesiones en un accidente.

- Nunca sacar los pies hacia afuera del vehículo.
- Nunca colocar los pies sobre el panel de instrumentos.
- Nunca colocar los pies sobre el relleno del asiento o sobre el respaldo del asiento.
- Nunca viajar en la zona reposapiés.
- Nunca viajar en el asiento sin el cinturón de seguridad.
- Nunca permanezca en el maletero.

## Peligros de una postura incorrecta en el asiento

📖 **Tenga en cuenta** ⚠️ **al principio de este capítulo, en la página 32.**

Cuando no se usan los cinturones de seguridad o se los coloca de forma incorrecta, aumenta el riesgo de lesiones graves o fatales. Los cinturones de seguridad solamente pueden brindar su efecto protector ideal con la correcta posición de la banda del cinturón. Ir sentado en una postura incorrecta en el asiento perjudica considerablemente la protección de los cinturones de seguridad. Las consecuencias pueden ser lesiones graves o inclusive fatales. El riesgo de lesiones graves o fatales aumenta principalmente cuando se dispara un airbag e impacta en el ocupante que adoptó una postura incorrecta en el asiento. El conductor es el responsable por todos los ocupantes y, principalmente, por los niños que van en el vehículo.

La siguiente lista contiene ejemplos de las posiciones en el asiento que pueden ser peligrosas para todos los ocupantes.

### **Siempre que el vehículo esté en movimiento:**

- Nunca permanecer de pie en el vehículo.
- Nunca permanecer de pie sobre los asientos.
- Nunca arrodillarse sobre los asientos.
- Nunca inclinar el respaldo del asiento demasiado hacia atrás.
- Nunca apoyarse en el panel de instrumentos.
- Nunca acostarse en el asiento trasero.
- Nunca sentarse solamente en el borde delantero del asiento.
- Nunca sentarse inclinado hacia un lado.
- Nunca inclinarse hacia afuera del vehículo.

## ⚠️ ADVERTENCIA

Toda postura incorrecta en el vehículo aumenta el riesgo de sufrir lesiones graves o fatales en caso de accidentes o maniobras bruscas y frenadas repentinas.

- Todos los ocupantes del vehículo deberán mantener siempre la posición correcta de los asientos y tener el cinturón de seguridad bien colocado durante la marcha.
- Debido a la posición incorrecta del asiento, o al no uso del cinturón de seguridad, o a una distancia muy cercana del airbag, los ocupantes se exponen a peligros de lesiones fatales, en especial cuando se disparan los airbags e impactan en un ocupante que adoptó una posición incorrecta del asiento.

## Postura correcta en el asiento

📖 **Tenga en cuenta** ⚠️ **al principio de este capítulo, en la página 32.**

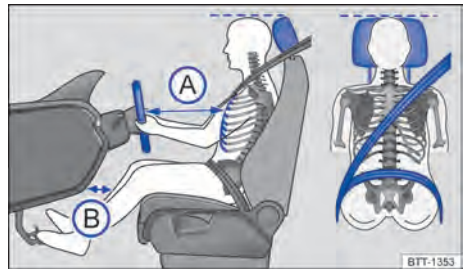

**Fig. 18** Distancia correcta del conductor con relación al volante, posición correcta de la banda del cinturón de seguridad y ajuste correcto del apoyacabezas.

A continuación, se indican las posiciones del asiento correctas para el conductor y los pasajeros. Las personas que, por sus constituciones físicas, no puedan adoptar la postura correcta en el asiento, deben informarse en un Concesionario Volkswagen sobre posibles montajes especiales. Solamente con

la posición del asiento correcta se logra la protección ideal del cinturón de seguridad y de los airbags. Para esto, Volkswagen recomienda los Concesionarios Volkswagen.

Para la propia seguridad y para reducir lesiones en caso de una maniobra de frenado repentina o accidente, Volkswagen recomienda las siguientes posturas al sentarse:

#### Para el conductor:

- Colocar el respaldo del asiento en una posición recta, para apoyar la espalda totalmente en este.
- Ajustar el asiento de modo que la distancia entre el volante y el tórax sea como mínimo de 25 cm → fig. 18 (A) y que el conductor pueda sujetar el volante del borde exterior con las dos manos y los brazos ligeramente flexionados.
- El volante de la dirección ajustado debe apuntar siempre en la dirección del tórax y nunca hacia el rostro.
- Ajustar el asiento del conductor de manera longitudinal para que los pedales se puedan accionar con las piernas ligeramente dobladas y la distancia entre el área de la rodilla y el tablero de instrumentos sea de al menos 10 cm → fig. 18 (B).
- Ajustar la altura del asiento del conductor de forma que llegue al punto más alto del volante de la dirección.
- Deje siempre los dos pies en la zona reposapiés, para mantener siempre el control del vehículo.
- Colocar los cinturones de seguridad correctamente → pág. 34.

#### Para el pasajero delantero vale:

- Colocar el respaldo del asiento en una posición recta, para apoyar la espalda totalmente en este.
- Mover el asiento del acompañante hacia atrás lo máximo posible, para que el airbag alcance su protección total en caso de dispararse.
- Mantener ambos pies en la zona reposapiés al conducir.
- Colocar los cinturones de seguridad correctamente → pág. 34.

#### Para los ocupantes de la parte trasera del vehículo vale:

- Ajustar el apoyacabezas para que su borde superior se encuentre preferentemente en la misma línea de la parte superior de la cabeza → fig. 18 – pero no por debajo de la altura de los ojos. Posicionar la parte posterior de la cabeza lo más cerca posible del apoyacabezas.

- En el caso de personas bajas, empujar el apoyacabezas hacia abajo hasta el tope, inclusive si la cabeza se encuentra por debajo del borde superior del apoyacabezas.
- En el caso de personas altas, empujar el apoyacabezas hacia arriba hasta el tope.
- Mantener ambos pies en la zona reposapiés al conducir.
- Ajustar y colocar los cinturones de seguridad correctamente → pág. 34.



## Cinturones de seguridad

### Introducción al tema

Comprobar regularmente el estado de todos los cinturones de seguridad. En caso de averías en la banda, conexiones, enrollador automático o cierre del cinturón de seguridad, el respectivo cinturón debe ser sustituido inmediatamente por un Concesionario Volkswagen → . Deben utilizarse repuestos correctos, compatibles con el vehículo, versión y año del modelo. Para esto, Volkswagen recomienda los Concesionarios Volkswagen.

### ADVERTENCIA

Cinturones de seguridad no colocados o colocados incorrectamente provocan riesgo de lesiones graves o fatales. La protección ideal de los cinturones de seguridad se obtiene únicamente cuando los cinturones de seguridad se colocan y utilizan correctamente.

- Los cinturones de seguridad son el medio más eficiente para disminuir el riesgo de lesiones graves y fatales en caso de accidente. Para la protección del conductor y de todos los ocupantes del vehículo, los cinturones de seguridad deben estar siempre bien colocados cuando el vehículo está en movimiento.
- Todos los ocupantes del vehículo deben asumir siempre la posición correcta en el asiento, colocar correctamente el respectivo cinturón de seguridad antes del viaje y mantenerlo colocado mientras dure el trayecto. Esto es válido para todos los pasajeros en cualquier condición de tráfico del vehículo.
- Proteger a los niños en el vehículo durante mientras se conduce con un sistema de retención correspondiente a la edad del niño, como también con cinturones de seguridad correctamente colocados → pág. 51.



- Conduzca el vehículo solamente cuando todos los pasajeros estén con el cinturón de seguridad colocado correctamente.
- La pestaña de encastre del cinturón de seguridad solo se debe introducir en el cierre del cinturón de seguridad del asiento correspondiente y se debe fijar de manera firme. El uso de un cierre del cinturón de seguridad que no pertenece al respectivo asiento reduce la protección y puede causar lesiones graves.
- Jamás dejar que objetos extraños o líquidos penetren en los enganches de los cierres de los cinturones de seguridad. Esto puede limitar la funcionalidad y el bloqueo de los cierres de los cinturones de seguridad.
- Nunca tirar del cinturón de seguridad mientras conduce el vehículo.
- Colocar siempre un solo cinturón de seguridad por persona.
- Nunca transportar niños o bebés en el regazo.
- No viajar con ropas sueltas, por ejemplo, una chaqueta americana, ya que esto restringirá el asentamiento correcto y la funcionalidad del cinturón de seguridad.

### ADVERTENCIA

Los cinturones de seguridad dañados representan un gran peligro y pueden causar lesiones graves o fatales.

- Nunca dañar el cinturón de seguridad presionándolo contra la puerta o en el mecanismo del asiento.
- Si la banda del cinturón de seguridad u otras piezas del cinturón se encuentran dañadas, los cinturones de seguridad pueden romperse en un accidente o maniobra brusca de frenado.
- Sustituir inmediatamente los cinturones de seguridad dañados por cinturones de seguridad nuevos en un Concesionario Volkswagen. Los cinturones de seguridad utilizados durante un accidente y que, por esa razón, quedaron estirados o se les disparó el pretensor, deben ser sustituidos en un Concesionario Volkswagen. La sustitución podrá ser necesaria aún cuando no hay daño evidente. Además, se deben comprobar los anclajes de los cinturones de seguridad.
- Nunca intentar reparar, modificar o desmontar los cinturones de seguridad por cuenta propia. Únicamente un Concesionario Volkswagen puede realizar reparaciones en el cinturón de seguridad, en el enrollador automático y en las piezas de fijación del cinturón.

## Testigo de advertencia



 **Tenga en cuenta** , al principio de este capítulo, en la página 34.



**Fig. 19** Luz de advertencia en el display del instrumento combinado.



**Fig. 20** Indicador de estatus del cinturón de seguridad para los asientos traseros en el display del instrumento combinado.

Si los cinturones de seguridad no se colocan antes del inicio de la conducción y a una velocidad superior a aproximadamente 25 km/h, o cuando los cinturones se retiran durante la conducción, se emite una advertencia acústica durante unos segundos. Además, el testigo de advertencia parpadea  → fig. 19. La luz de advertencia  se apaga solo cuando, con el motor encendido, el conductor y el acompañante delantero tienen colocados los respectivos cinturones.

### Indicador de estatus del cinturón de seguridad para los asientos traseros

Al encender la ignición, el indicador del estado de los cinturones de seguridad → fig. 20 exhibe al conductor en la pantalla del cuadro de instrumentos si posibles acompañantes ocupando los asientos traseros se colocaron los cinturones de seguridad.



El símbolo indica que el pasajero en este asiento se colocó el cinturón de seguridad.



El símbolo indica que el pasajero en este asiento no se colocó el cinturón de seguridad.

Si en los asientos traseros un cinturón de seguridad se coloca o se retira, la indicación del estado de los

cinturones de seguridad se exhibe por aproximadamente 60 segundos. La indicación se puede ocultar presionando la tecla **0.0/SET** en la pantalla del cuadro de instrumentos.

Si durante la conducción un cinturón de seguridad se retira en los asientos traseros, el indicador de estatus del cinturón parpadea por, como máximo, 60 segundos. A una velocidad superior a aproximadamente 25 km/h, suena además una señal sonora.

### ⚠ ADVERTENCIA

Cinturones de seguridad no colocados o colocados incorrectamente provocan riesgo de lesiones graves o fatales. La protección ideal de los cinturones de seguridad se obtiene únicamente cuando se utilizan los cinturones correctamente.

## Colisiones frontales y las leyes de la física

📖 Tenga en cuenta ⚠, al principio de este capítulo, en la página 34.



**Fig. 21** Un vehículo con los ocupantes sin cinturones de seguridad está camino a chocar contra un muro.

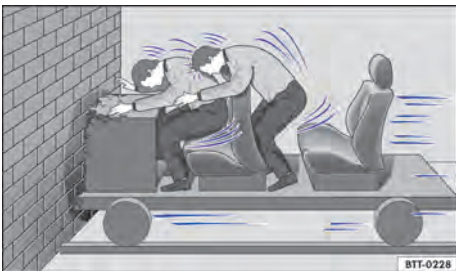

**Fig. 22** Un vehículo con los ocupantes sin cinturones de seguridad choca contra el muro.

El principio físico de un choque frontal se puede explicar fácilmente. Ni bien el vehículo entra en movi-

miento → **fig. 21**, una energía de movimiento actúa tanto en el vehículo como en sus ocupantes. Esa energía se denomina “energía cinética”.

Cuanto mayor sea la velocidad y el peso del vehículo, más energía debe amortiguarse en caso de accidente.

Por lo tanto, la velocidad del vehículo es el factor más significativo. Cuando, por ejemplo, la velocidad se duplica de 25 km/h a aproximadamente 50 km/h, ¡la energía cinética se cuadruplica!

La intensidad de la “energía cinética” depende en gran parte de la velocidad y del peso del vehículo y de sus ocupantes. Con velocidad y peso crecientes, más energía debe ser disipada en caso de un accidente.

Por lo tanto, los ocupantes del vehículo que no colocan sus cinturones de seguridad no estarán “presos” a su vehículo. En consecuencia, esas personas seguirán moviéndose con la misma velocidad del vehículo antes del impacto, ¡hasta que paren! Si los ocupantes del vehículo no están usando el cinturón de seguridad en nuestro ejemplo, la energía cinética total de los ocupantes del vehículo, en caso de colisión, solo se disipa por el impacto contra el muro → **fig. 22**.

A una velocidad de aproximadamente 50 km/h en un accidente actúan fuerzas en el cuerpo que pueden superar con facilidad una tonelada (1.000 kg). Las fuerzas que actúan sobre el cuerpo aumentan aun más en velocidades mayores.

Este ejemplo no se aplica solamente a colisiones frontales, sino también a todos los tipos de accidentes y colisiones.

## ¿Qué ocurre con los ocupantes de un vehículo sin cinturón de seguridad?

📖 Tenga en cuenta ⚠️, al principio de este capítulo, en la página 34.



Fig. 23 El conductor sin cinturón de seguridad es lanzado hacia adelante.



Fig. 24 El pasajero sin cinturón de seguridad en el asiento trasero es lanzado hacia adelante sobre el conductor con cinturón de seguridad.

Muchas personas creen que pueden detener su propio cuerpo con las manos en un accidente leve. ¡Eso no es posible!

Aún en velocidades mínimas de impacto, el cuerpo sufre la acción de fuerzas que ya no pueden ser amortiguadas con los brazos y las manos. En caso de colisión frontal, los ocupantes del vehículo sin cinturón de seguridad son lanzados hacia adelante y chocan de forma descontrolada en partes del interior del vehículo, como por ejemplo, el volante, el tablero de instrumentos y el parabrisa → fig. 23.

El sistema del airbag no sustituye al cinturón de seguridad. La activación de los airbags proporciona solamente una protección complementaria. Los airbags no son activados en todos los tipos de accidentes. Aun cuando el vehículo esté equipado con un sistema de airbag, todos los ocupantes del vehículo deben colocarse el cinturón de seguridad durante todo el viaje, incluso el conductor. De esta forma, el peligro de lesiones graves o fatales en caso de accidentes es reducido, independientemente de la existencia o no de un airbag.

Un airbag es activado solamente una vez. Para obtener la mejor protección posible, los cinturones de seguridad deben estar siempre colocados correctamente para garantizar la protección aún sin la activación de los airbags. Los ocupantes sin cinturón de seguridad pueden ser lanzados hacia afuera del vehículo y, de esta forma, sufrir lesiones aún más graves o fatales.

También es esencial que los ocupantes de los asientos traseros del vehículo se coloquen los cinturones de seguridad correctamente, ya que en caso de accidente son arrojados de forma descontrolada en el interior del vehículo. Un pasajero en el asiento trasero sin cinturón de seguridad coloca en riesgo la seguridad propia, la del conductor y la de los demás ocupantes del vehículo → fig. 24.

## Los cinturones de seguridad protegen

📖 Tenga en cuenta ⚠️, al principio de este capítulo, en la página 34.



Fig. 25 Conductor protegido por el cinturón de seguridad correctamente colocado en una maniobra de frenado súbito.

Los cinturones de seguridad colocados correctamente pueden hacer una gran diferencia. Los cinturones

## Manoseo del cinturón de seguridad

📖 **Tenga en cuenta** ⚠️, al principio de este capítulo, en la página 34.

### Lista de comprobación

Manejo del cinturón de seguridad → ⚠️:

- ✓ Comprobar regularmente el estado de todos los cinturones de seguridad.
- ✓ Mantener los cinturones de seguridad limpios.
- ✓ Mantener objetos extraños y líquidos siempre alejados de la banda del cinturón, de la pestaña de encastre y del enganche del cierre del cinturón.
- ✓ No presionar ni dañar el cinturón de seguridad y la pestaña de encastre del cinturón (por ejemplo, al cerrar la puerta).
- ✓ Nunca desmontar, alterar o reparar el cinturón de seguridad y los elementos de fijación del cinturón.
- ✓ Colocar siempre el cinturón de seguridad de forma correcta antes de todo viaje y mantenerlo colocado durante la conducción.

### Cinturón de seguridad retorcido

Cuando un cinturón de seguridad no se puede retirar fácilmente, puede que esté retorcido en el interior del guarnecido lateral si el cinturón de seguridad se enrolló demasiado rápido. En ese caso:

- Tirar el cinturón de seguridad totalmente hacia afuera por la pestaña de encastre, despacio y con cuidado.
- Eliminar la torsión del cinturón de seguridad y acompañarlo lentamente de vuelta, con la mano.

Aún si la torsión del cinturón de seguridad no se puede eliminar, colocarse el cinturón de seguridad. En ese caso, ¡la torsión no se debe ubicar en una zona del cinturón de seguridad que esté apoyada directamente sobre el cuerpo! Buscar lo más rápido posible un Concesionario Volkswagen para eliminar la torsión.

### ⚠️ ADVERTENCIA

El manejo incorrecto del cinturón de seguridad aumenta el riesgo de lesiones graves o fatales.

- Comprobar regularmente que los cinturones de seguridad y las piezas integrantes, estén en perfectas condiciones.
- Mantener los cinturones de seguridad limpios.

de seguridad colocados correctamente mantienen a los ocupantes del vehículo en la posición correcta en el asiento, y reducen bastante la acción de la energía cinética en caso de accidente. Los cinturones de seguridad también ayudan a impedir movimientos descontrolados que puedan resultar en lesiones graves. Además, los cinturones de seguridad correctamente colocados reducen el peligro de ser lanzado hacia fuera del vehículo → fig. 25.

Los ocupantes del vehículo con cinturones de seguridad correctamente colocados se benefician ampliamente por el hecho de que éstos absorben la energía cinética. La estructura de la parte frontal del vehículo y otras características de seguridad pasiva del vehículo, como, por ejemplo, el sistema del airbag, también contribuyen para reducir la acción de la energía cinética. De esta forma, la energía resultante disminuye, reduciendo el riesgo de lesiones.

Los ejemplos ilustrados describen colisiones frontales. Los cinturones de seguridad correctamente colocados también reducen bastante el riesgo de lesiones en todos los demás tipos de accidentes. Por este motivo, los cinturones de seguridad deben colocarse antes de cada marcha, incluso cuando la intención sea de solo dar una vuelta a la manzana. Observar si todos los pasajeros tienen los cinturones de seguridad colocados correctamente.

Estadísticas de accidentes comprobaron que el uso correcto de los cinturones de seguridad disminuye considerablemente el riesgo de lesiones y aumenta la chance de sobrevivencia en un accidente grave. Además, los cinturones de seguridad correctamente colocados aseguran el funcionamiento ideal de los airbags activados en caso de accidente. Por ese motivo, el uso del cinturón de seguridad es ley en la mayoría de los países.

A pesar de que el vehículo está equipado con airbags, se deben colocar los cinturones de seguridad. Los airbags frontales, por ejemplo, se activan solamente en algunos accidentes frontales. Los airbags frontales no se disparan en colisiones frontales leves, colisiones laterales, colisiones traseras leves, vuelcos y en cualquier accidente en el cual el valor de disparo del airbag en la unidad de control no llegue al límite mínimo.

Por ese motivo, ¡colóquese siempre los cinturones de seguridad y observe que todos los ocupantes del vehículo tengan colocados el cinturón correctamente antes de iniciar la marcha!

- No permitir que la banda del cinturón de seguridad sea presionada, dañada o que entre en contacto con superficies afiladas.
- Mantener el cierre del cinturón de seguridad y el enganche del cierre de la pestaña de encastre del cinturón siempre libres de objetos extraños y de líquidos.

## Ponerse o quitarse el cinturón de seguridad

📖 **Tenga en cuenta** ⚠️, al principio de este capítulo, en la página 34.



**Fig. 26** Introducir la pestaña de encastre del cinturón de seguridad en el cierre del cinturón.



**Fig. 27** Soltar la pestaña de encastre del cinturón de seguridad del cierre del cinturón.

Los cinturones de seguridad colocados correctamente mantienen a los ocupantes en una condición de máxima protección en maniobras de frenado o accidentes → ⚠️.

### Colocar el cinturón de seguridad

Colocar el cinturón de seguridad antes de todo viaje.

- Ajustar siempre los asientos delanteros y el apoyacabezas de forma correcta → pág. 34.
- Bloquear el respaldo del asiento trasero en la posición adecuada → pág. 39

- Tirar suavemente de la banda del cinturón a través de su pestaña de encastre, pasando sobre el tórax y sobre la zona pélvica. Al mismo tiempo, no torcer la banda del cinturón de seguridad → ⚠️.
- Introducir la lengüeta del cinturón de seguridad firmemente en el cierre del cinturón de seguridad correspondiente al asiento → fig. 26.
- Realice una prueba de tracción para comprobar el bloqueo seguro de la lengüeta del cinturón de seguridad.

### Quitar el cinturón de seguridad

Quitar el cinturón de seguridad únicamente con el vehículo detenido → ⚠️.

- Presionar el botón rojo en el cierre del cinturón de seguridad → fig. 27. La pestaña de encastre del cinturón de seguridad se sale hacia afuera.
- Acompañe con la mano el cinturón por la lengüeta para que la banda del cinturón se enrolle con mayor facilidad, el cinturón no se retuerza y el guarnecido no resulte dañado.

### ⚠️ ADVERTENCIA

Una posición incorrecta de la banda del cinturón de seguridad puede causar lesiones graves o fatales en caso de accidente.

- La protección ideal de los cinturones de seguridad solo se obtiene cuando el respaldo del asiento se encuentra en una posición adecuada y el cinturón está colocado correctamente, según la estatura del ocupante.
- ¡Retirar el cinturón de seguridad al conducir puede causar lesiones graves o fatales en caso de accidentes o maniobras de frenado!

## Posición de la banda del cinturón de seguridad

📖 Tenga en cuenta ⚠, al principio de este capítulo, en la página 34.

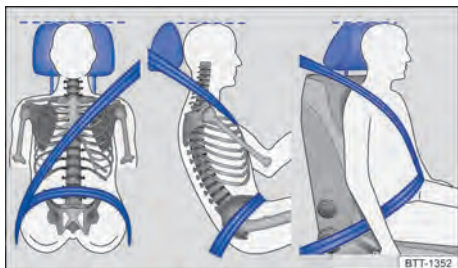

Fig. 28 Posición correcta de la banda del cinturón y ajuste correcto del apoyacabezas.



Fig. 29 Posición correcta de la banda del cinturón para mujeres embarazadas.

Los cinturones de seguridad solamente ofrecen protección ideal en un accidente y disminuyen el riesgo de lesiones graves o fatales con la posición correcta de la banda del cinturón. Además, la posición correcta del cinturón de seguridad mantiene al ocupante del vehículo en una posición de máxima protección en caso de disparo del airbag. Por este motivo, colóquese el cinturón de seguridad y tenga en cuenta la posición correcta de la banda del cinturón. Una posición incorrecta del asiento puede causar lesiones graves o fatales → pág. 32.

### Posición correcta de la banda del cinturón de seguridad

— La banda superior del cinturón de seguridad debe pasar siempre por el hombro y nunca sobre el cuello, sobre el brazo, debajo del brazo o por detrás de la espalda.

- La banda abdominal del cinturón de seguridad debe pasar siempre por la zona pélvica y nunca sobre el abdomen.
- Dejar el cinturón de seguridad siempre plano y sin la banda torcida sobre el cuerpo. De ser necesario, estirar un poco la banda del cinturón de seguridad → fig. 28.

En el caso de **mujeres embarazadas**, el cinturón de seguridad debe pasar sobre el tórax y lo más abajo posible de la zona pélvica, para que no haya presión abdominal - y eso durante todo el embarazo → fig. 29.

### Adecuar la posición de la banda del cinturón de seguridad a la estatura

La posición de la banda del cinturón de seguridad puede acomodarse de la siguiente forma:

- Ajuste de altura del cinturón de seguridad para los asientos delanteros → pág. 41.
- Asiento delantero con ajuste de altura.

## ⚠ ADVERTENCIA

Una posición incorrecta de la banda del cinturón de seguridad puede causar lesiones graves en caso de accidente o maniobras de frenado o cambio de dirección súbitas.

- La protección ideal de los cinturones de seguridad solo se obtiene cuando el respaldo del asiento se encuentra en una posición adecuada y el cinturón está colocado correctamente.
- La banda superior del cinturón de seguridad debe pasar por el centro del hombro y nunca por debajo del brazo o sobre el cuello.
- El cinturón de seguridad debe estar plano y sin la banda torcida sobre la parte superior del cuerpo.
- La banda abdominal del cinturón de seguridad debe pasar siempre por la zona pélvica y nunca sobre el abdomen. El cinturón de seguridad debe estar plano y sin estar torcido sobre la zona pélvica. De ser necesario, estirar un poco la banda del cinturón de seguridad.
- La banda abdominal del cinturón de seguridad debe pasar lo más abajo posible de la zona pélvica de las embarazadas, alrededor de la barriga "redonda".
- No torcer la banda del cinturón de seguridad al colocarlo.
- Nunca mantener el cinturón de seguridad alejado del cuerpo con la mano.
- No pasar la banda del cinturón de seguridad sobre objetos sólidos o frágiles, por ejemplo, anteojos, lapiceras o llaves.

- Nunca alterar la posición de la banda del cinturón de seguridad por medio de ganchos, ojales de retención o similares.

**i** Las personas que no consiguen la posición ideal de la banda del cinturón de seguridad por particularidades de sus cuerpos deben informarse en un Concesionario Volkswagen acerca de posibles instalaciones especiales para conseguir la protección ideal de los cinturones de seguridad y de los airbags.

## Ajuste de altura del cinturón de seguridad

**Tenga en cuenta** **▲**, al principio de este capítulo, en la página 34.



**Fig. 30** Junto a los asientos delanteros: regulador de la altura del cinturón de seguridad.

Con la ayuda del ajuste de altura del cinturón de seguridad para los asientos delanteros, se puede ajustar la posición de la banda de los cinturones en la zona del hombro, según la estatura para que el cinturón de seguridad se pueda colocar correctamente:

- Presione el dispositivo regulador en el sentido de la flecha y manténgalo presionado → **fig. 30**.
- Desplace el dispositivo regulador hacia arriba o hacia abajo hasta ajustar el cinturón de seguridad sobre la mitad del hombro → **pág. 40**.
- Suelte el dispositivo regulador.
- Verifique que el dispositivo regulador haya encajado tirando del cinturón de seguridad varias veces.

### **▲** ADVERTENCIA

No regule nunca la altura del cinturón de seguridad durante la marcha.

## Enrollador de cinturón de seguridad automático, pretensor del cinturón de seguridad y función antiaprisionamiento del cinturón de seguridad

**Tenga en cuenta** **▲**, al principio de este capítulo, en la página 34.

◁ Los cinturones de seguridad son parte del sistema de seguridad del vehículo → **pág. 41** y se componen de las siguientes funciones importantes:

### Enrollador automático del cinturón de seguridad

Los cinturones de seguridad están equipados con enrollador automático de su respectiva banda, este dispositivo mantiene el cinturón de seguridad ajustado al cuerpo del acompañante. Tirando lentamente del cinturón de seguridad o en conducción normal, se garantiza la total libertad de movimientos en la zona del tronco del pasajero. Sin embargo, al retirar rápidamente el cinturón de seguridad, en frenadas súbitas, viajes por montañas, curvas y en la aceleración del vehículo, el enrollador automático del cinturón bloquea el cinturón de seguridad.

### Pretensores de los cinturones de seguridad

Los cinturones de seguridad de los asientos delanteros están equipados con pretensores y función antiaprisionamiento. Los cinturones de seguridad traseros no poseen estos dispositivos.

Los pretensores del cinturón de seguridad se activan por sensores y tensionan los cinturones en la dirección contraria de extracción en colisiones frontales, laterales y traseras más graves. Las holguras del cinturón de seguridad se eliminan cuando el pretensor actúa y, de este modo puede reducir el movimiento hacia adelante de los ocupantes del vehículo o el movimiento de los ocupantes del vehículo en la dirección del impacto. El pretensor del cinturón de seguridad trabaja junto con el sistema del airbag. El pretensor del cinturón de seguridad no se activa en colisiones frontales leves, vuelcos y otros accidentes en que no se producen fuerzas considerables.

Al activarse, podrá generarse un polvo fino. Esto es perfectamente normal y no representa riesgo de incendio en el vehículo.

### Función antiaprisionamiento del cinturón de seguridad



Los cinturones de seguridad delanteros están equipados con función antiaprisionamiento.

Una función antiaprisionamiento del cinturón de seguridad minimiza la fuerza del cinturón que actúa sobre el cuerpo en caso de accidente.

 Al deshacerse del vehículo o de piezas individuales del sistema, deben observarse todas las indicaciones de seguridad. Los Concesionarios Volkswagen conocen estas disposiciones. <

pretensores de los cinturones de seguridad solo en un Concesionario Volkswagen. <

## Servicio de desecho de pretensores de los cinturones de seguridad

 Tenga en cuenta , al principio de este capítulo, en la página 34.

En trabajos en el pretensor del cinturón de seguridad, como también al desmontar y montar otras piezas del vehículo durante reparaciones, se puede dañar el cinturón de manera imperceptible. Como consecuencia, los pretensores de los cinturones de seguridad pueden no funcionar correctamente en caso de accidente o ni siquiera funcionar.

Para que la eficacia de los pretensores de los cinturones de seguridad no se vea perjudicada y las piezas desmontadas no causen lesiones ni contaminen el ambiente, se deben observar las indicaciones. Los Concesionarios Volkswagen conocen esas prescripciones.

### ADVERTENCIA

El tratamiento incorrecto y hasta las reparaciones realizadas en los cinturones de seguridad, los enrolladores automáticos del cinturón y los pretensores provocan riesgo de lesiones graves o fatales. En este caso, el pretensor del cinturón de seguridad podría no activarse cuando fuera necesario o activarse sin necesidad.

- Reparaciones y regulaciones, como también el desmontaje y montaje de piezas en los pretensores de los cinturones de seguridad o en los cinturones solo pueden realizarse en un Concesionario Volkswagen → pág. 247.
- Los pretensores de los cinturones de seguridad y los enrolladores automáticos de los cinturones no pueden ser reparados y deben ser sustituidos.
- Los pretensores de los cinturones de seguridad tienen capacidad para apenas una activación. Una vez activados, se deben sustituir los pretensores del cinturón de seguridad.

 Los módulos de los airbag y los pretensores de los cinturones de seguridad pueden contener sustancias tóxicas. Por eso, está prohibido descartarlas / colocarlas junto con la basura doméstica. Para su mayor seguridad y confort, Volkswagen le recomienda sustituir los módulos de los airbags y los

# Sistema de airbags

## Introducción al tema

El vehículo está equipado con un airbag frontal para el conductor y otro para el pasajero delantero. Los airbags frontales pueden ofrecer protección adicional para el tórax y la cabeza del conductor y del acompañante, cuando el asiento, los cinturones de seguridad, los apoyacabezas y (en el caso del conductor) el volante de la dirección están ajustados y se utilizan correctamente. Los airbags fueron desarrollados para protección adicional. Los airbags no sustituyen a los cinturones de seguridad, los cuales deben ser utilizados siempre, inclusive cuando el vehículo esté equipado con airbags frontales.

### ⚠️ ADVERTENCIA

Nunca confiar solo en el sistema del airbag para protegerse.

- Aun cuando se activa un airbag, éste cuenta únicamente con una función de protección adicional.
- El sistema del airbag solo proporciona protección con el cinturón de seguridad colocado correctamente, para minimizar lesiones → pág. 34.
- Todos los ocupantes del vehículo deben ubicarse siempre en la posición correcta en el asiento, colocar correctamente el cinturón de seguridad correspondiente al asiento antes de que el vehículo se ponga en movimiento y mantenerlo colocado correctamente todo el tiempo.

### ⚠️ ADVERTENCIA

Objetos entre los ocupantes del vehículo y el radio de expansión de los airbags aumentan el riesgo de lesiones durante el disparo del airbag. De esta forma, el área de acción de los airbags sería alterada y los objetos serían arrojados contra los cuerpos de los ocupantes.

- Nunca tomar objetos en las manos ni cargarlos en el regazo durante la marcha.
- Nunca transportar objetos en el asiento del acompañante. Los objetos pueden alcanzar el radio de expansión de los airbags durante maniobras súbitas de frenado o de dirección y ser arrojados de forma peligrosa por el interior del vehículo al dispararse el airbag.
- Las personas, animales u objetos no deben estar entre los ocupantes del vehículo en los asientos delanteros, en los asientos laterales del asiento trasero y entre las zonas de expansión de los airbags. Asegurarse de que esto también lo cumplan los niños y los acompañantes.

### ⚠️ ADVERTENCIA

El sistema del airbag es apto para solo un disparo de los airbags. Si los airbags se hubieran accionado, será necesario sustituir el sistema.

- Los airbags activados y las respectivas piezas del sistema deben ser sustituidos por piezas nuevas que estén liberadas para el vehículo por Volkswagen.
- Las reparaciones y cambios de piezas del sistema del airbag en el vehículo se deben realizar solo en un Concesionario Volkswagen. Los Concesionarios Volkswagen cuentan con las herramientas necesarias, los aparatos de diagnóstico, la información de reparación y el personal calificado para tal fin.
- Nunca instalar en el vehículo piezas de airbag desmontadas de vehículos antiguos o procedentes de reciclaje.
- Nunca alterar ningún componente del sistema del airbag.

### ⚠️ ADVERTENCIA

Al dispararse los airbags podría desprenderse un polvo fino (no tóxico). Esto es perfectamente normal y no representa riesgo de incendio en el vehículo.

- El polvo fino puede irritar la piel y la mucosa de los ojos así como provocar dificultades respiratorias, especialmente en personas que padecen o han padecido asma u otras deficiencias respiratorias. Para reducir los problemas respiratorios, bajar del vehículo o abrir los vidrios o las puertas para respirar aire fresco.
- Al entrar en contacto con el polvo, lavar las manos y el rostro con jabón suave y agua antes de la próxima comida.
- No dejar el polvo entrar en contacto con los ojos o con lesiones no cicatrizadas.
- Enjuagar los ojos con agua de haber contacto con el polvo.

### ⚠️ ADVERTENCIA

El uso de productos de limpieza hace que la superficie de los módulos de airbags se vuelva porosa o quebradiza. En caso de activación, estas piezas podrán fragmentarse, soltarse y causar lesiones graves.

- Nunca utilizar productos químicos o de limpieza en la superficie de los módulos de airbags. Para limpiar, utilizar solo un paño humedecido con agua.

## Descripción y función de los airbags

📖 **Tenga en cuenta** ⚠️, al principio de este capítulo, en la página 43.

El airbag puede proteger a los ocupantes del vehículo en un accidente, amortiguando el movimiento de los ocupantes en colisiones frontales y laterales.

Todo airbag accionado es inflado por un generador de gas. De esta forma, las respectivas coberturas del airbag se rompen y los airbags se abren a gran velocidad en milésimos de segundo en sus áreas de expansión. El airbag inflado, al amortiguar a los ocupantes del vehículo, quienes deben utilizar siempre el cinturón de seguridad, liberan el gas contenido para la amortiguación a través de aperturas ubicadas fuera del contacto con los ocupantes. De esta forma, es posible reducir el riesgo de lesiones graves y fatales. No se puede dejar de tener en cuenta el riesgo de otras lesiones como hinchazones, contusiones y desolladuras de la piel por el airbag activado. Al inflarse el airbag también puede liberarse calor por fricción.

Los airbags no proporcionan protección para los brazos y las partes inferiores del cuerpo.

Los factores más importantes para el disparo del airbag son el tipo de accidente, la zona de impacto del vehículo, la intensidad del impacto, la estructura del vehículo y la característica del obstáculo con el cual colisiona el vehículo. Por lo tanto, los airbags no se accionan en todas las situaciones de colisión.

La activación del sistema del airbag depende de la intensidad de impacto que registra una unidad de control electrónica. Si las características del accidente no se enmarcan dentro de los parámetros programados en la unidad de control, los airbags no se activarán. El daño en el vehículo y los costos de reparación no son necesariamente un indicador de que haya sido necesario el disparo del airbag. Los factores importantes para la activación de los airbags son, entre otros, la constitución del objeto (rígido o blando) con el cual el vehículo se choca, el ángulo, la intensidad del impacto y la zona de choque del vehículo.

Los airbags sirven solo como complemento de los cinturones de seguridad en algunas situaciones de accidente en las que la intensidad es suficientemente alta para activar los airbags. Los airbags se activan solamente una vez y bajo determinadas condiciones. Los cinturones de seguridad están siempre listos para proporcionar protección en situaciones en las cuales los airbags no sean activados o si ya fueron activados. Por ejemplo, cuando el vehículo choca con otro vehículo o cuando es impactado por otro vehículo después de la primera colisión.

El sistema del airbag es parte del concepto global de seguridad pasiva del vehículo. La protección posible del sistema de airbags solo se puede obtener por la acción conjunta con los cinturones de seguridad correctamente colocados y una posición correcta del asiento → pág. 32.

### Componentes del concepto de seguridad del vehículo

El conjunto de los siguientes equipos de seguridad forma el concepto de seguridad del vehículo para reducir el riesgo de lesiones graves y fatales. Dependiendo de la versión del vehículo, es posible que algunos equipos no estén instalados en el vehículo o hasta que no estén disponibles en algunos mercados.

- Airbags frontales del conductor y del pasajero delantero.
- Airbags laterales del conductor y del acompañante delantero.
- Apoyacabezas optimizados para impactos traseros y con altura regulable.
- Asientos.
- Cinturones de seguridad optimizados en todos los asientos.
- Columna de dirección ajustable.
- Freno/freno de estacionamiento.
- Función antiapriamiento del cinturón de seguridad para el conductor y el acompañante.
- Luz de advertencia del cinturón de seguridad 🚨.
- Luz de control del airbag 🚨.
- PASSENGER AIR BAG OFF 🚨; Testigo de control en la parte superior de la consola central.
- PASSENGER AIR BAG ON 🚨; Testigo de control en la parte superior de la consola central.
- Pretensor del cinturón de seguridad para el conductor y el pasajero delantero.
- Dispositivo de ajuste de la altura del cinturón de seguridad para los asientos delanteros.
- Si fuera necesario, puntos de anclaje para asientos para niños, en los sitios laterales del asiento trasero.
- De ser necesario, puntos de fijación para el cinturón de fijación superior para asientos para niños.
- Unidades de control y sensores.

### Situaciones en las que los airbags frontales y laterales no se activan:

- Si el encendido estuviera desconectado en caso de colisión.

- Si en colisiones en la parte frontal del vehículo, la intensidad medida en las unidades de control fuera muy pequeña.
- En colisiones laterales leves.
- En colisiones traseras.
- En una volcada.
- Si la intensidad del impacto medida por la unidad de control no es suficiente para la activación.

### En caso de despliegue del airbag: función de detección de colisiones

Cuando los airbags se activan en un accidente, la función de detección de colisión se activa y pueden realizarse las siguientes acciones:

- Desbloqueo de las puertas del vehículo (válido para vehículos con cierre centralizado) → pág. 65.
- Interrupción de la alimentación de combustible → pág. 181.
- Activación de las luces interiores del vehículo → pág. 85.
- Activación de las luces de advertencia → pág. 60. Las luces de advertencia pueden ser apagadas por el conmutador en el panel de instrumentos.

## Tipos de sistema de airbag frontal del acompañante

📖 **Tenga en cuenta** ⚠️, al principio de este capítulo, en la página 43.

### Sistema de airbag con desactivación del airbag frontal del acompañante delantero

El airbag frontal del acompañante delantero se desactiva de forma manual a través de un interruptor que se activa con la llave → pág. 47.

Señales del sistema de airbags con desactivación del airbag frontal del acompañante delantero:

- Airbag frontal del acompañante delantero en el panel de instrumentos.
- Testigo de control 🚗 en la pantalla del cuadro de instrumentos.
- Testigo de control PASSENGER AIR BAG OFF 🚗 en la parte superior de la consola central.
- Testigo de control PASSENGER AIR BAG ON 🚗 en la parte superior de la consola central.
- Interruptor accionado por la llave al lado del panel de instrumentos del lado del acompañante delantero (visible solo con la puerta abierta).

## Testigo de control

📖 **Tenga en cuenta** ⚠️, al principio de este capítulo, en la página 43.

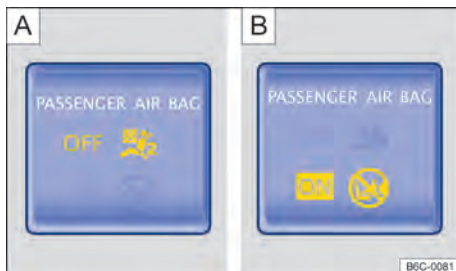

**Fig. 31** En la parte superior de la consola central: luz de control para el airbag frontal del acompañante delantero apagada [A] el testigo de control para el airbag frontal del acompañante delantero encendida [B].

🚗 El testigo de control amarillo en la pantalla del cuadro de instrumentos se enciende brevemente después de conectar el encendido para la prueba de funcionamiento y se apaga después de unos segundos.

**OFF** 🚗 El airbag frontal del acompañante desconectado. El testigo de control amarillo en la consola central está encendido permanentemente → fig. 31 [A].

**ON** 🚗 Airbag frontal del acompañante conectado. El testigo de control amarillo en la consola central se apaga automáticamente aproximadamente 60 segundos después de conectar el encendido o después de activar el airbag frontal del acompañante con el conmutador de llave → fig. 31 [B].

Si, con el airbag frontal del acompañante **desconectado**, el testigo de control PASSENGER AIR BAG **OFF** 🚗 en la parte superior de la consola central **no se enciende permanentemente** o si permanece encendida junto con el testigo de control 🚗 en el cuadro de instrumentos, puede haber una falla en el sistema de airbags → ⚠️.

### ⚠️ PELIGRO

Cuando la luz de control del sistema del airbag permanece encendida o existen averías en el sistema del airbag, es posible que éste haya sido activado de forma imperfecta, no se haya activado, o se haya activado inesperadamente, lo cual puede provocar lesiones graves o fatales.

- El sistema del airbag se debe comprobar inmediatamente en un Concesionario Volkswagen.

- ¡Nunca montar un asiento para niños en asiento del acompañante cuando el airbag está activado! El airbag frontal del pasajero delantero puede accionarse en un accidente a pesar de las fallas.



## Airbags delanteros

📖 **Tenga en cuenta** ⚠️, al principio de este capítulo, en la página 43.

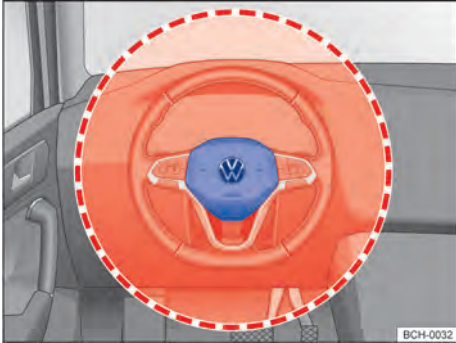

**Fig. 32** Ubicación y zona de despliegue del airbag frontal del conductor.

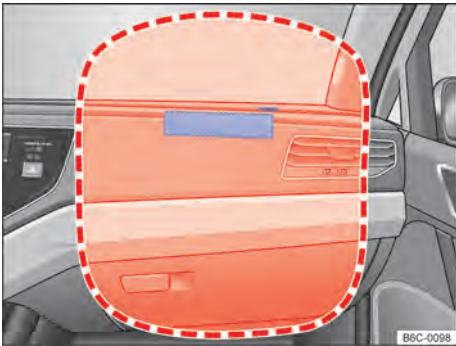

**Fig. 33** Ubicación y zona de despliegue del airbag frontal del acompañante.

El sistema de airbag frontal proporciona, junto con los cinturones de seguridad, una protección adicional para el área de la cabeza y del tórax del conductor y del acompañante delantero, en colisiones frontales, en accidentes de mayor gravedad. Es necesario mantener siempre la mayor distancia posible del airbag frontal, como mínimo 25 cm → pág. 32. De esta forma, los airbags frontales pueden inflarse to-

talmente en caso de activación y proporcionar, de este modo, su máxima protección.

El airbag frontal del conductor se encuentra en el volante → fig. 32 y el airbag frontal del acompañante en el tablero de instrumentos → fig. 33. Las ubicaciones de los airbags están identificadas por el rótulo AIRBAG.

Las áreas destacadas en rojo → fig. 32 y → fig. 33 se cubren por los airbags frontales activados (zona de despliegue). Por ese motivo, nunca se pueden colocar o fijar objetos en esas áreas → ⚠️.

Al inflarse los airbags frontales del conductor y del acompañante, las cubiertas de los airbags se doblan hacia fuera del volante de la dirección → fig. 32 o del tablero de instrumentos → fig. 33. Las cubiertas de los airbags permanecen unidas al volante y al panel de instrumentos.

### ⚠️ PELIGRO

Un airbag activado se infla en fracción de segundos y a una velocidad muy alta.

- Dejar las áreas de acción de los airbags frontales siempre libres.
- Nunca fijar objetos en las tapas, como tampoco en el área de acción de los módulos de los airbags, como por ejemplo, portabebidas, soportes para teléfono móviles, GPS, etc.
- Personas, animales u objetos no deben quedar entre los ocupantes de los asientos delanteros y el área de acción del airbag.
- No fijar objetos, como por ejemplo, aparatos móviles de navegación, en el parabrisas arriba del airbag frontal del pasajero delantero.
- No pegar, revestir, alterar o colocar ningún material sobre la superficie del centro del volante de la dirección (accionador de la bocina) y de la superficie del módulo del airbag frontal del acompañante en el panel de instrumentos.

### ⚠️ ADVERTENCIA

Los airbags frontales se inflan delante del volante de la dirección → fig. 32 y del tablero de instrumentos → fig. 33.



- Sujetar siempre el volante de la dirección durante la marcha con las dos manos por el borde exterior: posición equivalente a las 9 y a las 3 horas.
- Ajustar el asiento del conductor de manera que quede una distancia mínima de 25 cm entre el tórax y el centro del volante de la dirección. Cuando no se pueda cumplir con esta exigencia debido a particularidades físicas, ponerse en contacto obligatoriamente con un Concesiona-

rio Volkswagen para eventualmente realizar instalaciones especiales.

- Ajustar el asiento del acompañante para que exista la mayor distancia posible entre el pasajero y el panel de instrumentos.

 Las partes del sistema de airbag no deben reutilizarse en caso de desguace del vehículo o de algunos de sus componentes. Además del cumplimiento de las normas de seguridad vigentes, se deben respetar las normas de destino ambientalmente adecuadas. Los Concesionarios Volkswagen conocen estas disposiciones.

## Conectar y desconectar el airbag frontal del pasajero manualmente con el conmutador accionado por la llave

 Tenga en cuenta  al principio de este capítulo, en la página 43.







**Fig. 34** En el panel de instrumentos en el lado del acompañante delantero: interruptor accionado por la llave para desconectar y conectar el airbag frontal del acompañante delantero.

Dependiendo del equipamiento del vehículo el conmutador para conectar y desconectar el airbag frontal del acompañante puede no estar disponible.





**Al instalar un asiento para niños orientado hacia atrás en el asiento del acompañante, el airbag frontal del acompañante debe estar desconectado**

### Conectar el airbag frontal del acompañante delantero



- Desconectar el encendido.
- Abrir la puerta del lado del acompañante delantero.
- Inclinar la varilla de la llave del vehículo hacia afuera.



- Insertar el paletón de la llave en el conmutador accionado por la llave → **fig. 34**, →  y girar a la ubicación  **ON**.
- Retirar la llave del vehículo del conmutador accionado por la llave y rebatir la varilla de la llave hacia adentro.
- El testigo de control PASSENGER AIR BAG  **ON** en la parte superior de la consola central se enciende y se apaga tras aproximadamente 60 segundos → **pág. 45**.
- Cerrar la puerta del lado del acompañante delantero.
- Comprobar si, con el encendido conectado, el testigo de control PASSENGER AIR BAG **OFF**  en la parte superior de la consola central **no** está encendido → **pág. 45**.

### Desconectar el airbag frontal del acompañante delantero

- Desconectar el encendido.
- Abrir la puerta del lado del acompañante.
- Abrir el paletón la llave del vehículo → **fig. 34** y girarlo hacia la ubicación **OFF** .
- Insertar el paletón de la llave en el conmutador accionado por la llave → **fig. 34**, →  y girar a la ubicación  **OFF**.
- Retirar la llave del vehículo del conmutador accionado por la llave y rebatir la varilla de la llave hacia adentro.
- Cerrar la puerta del lado del acompañante delantero.
- El testigo de control PASSENGER AIR BAG **OFF**  en la parte superior de la consola central se enciende permanentemente con el encendido conectado → **pág. 45**.

### Señal de reconocimiento para el airbag frontal del acompañante delantero desconectado

Un airbag frontal del acompañante delantero desconectado **solo** se indica mediante el testigo de control PASSENGER AIR BAG **OFF**  permanentemente encendida en la parte superior de la consola central (**OFF**  encendida permanentemente en amarillo) → **pág. 45**.

Si el testigo de control PASSENGER AIR BAG **OFF**  en la parte superior de la consola central **no se enciende permanentemente** o se enciende junto con el testigo de control  del cuadro de instrumentos, ningún sistema de retención para niños se podrá montar sobre el asiento del acompañante por motivos de seguridad. El airbag frontal del acompañante delantero se podría accionar en un accidente.

## ⚠️ ADVERTENCIA

El airbag frontal del acompañante delantero solo se puede desconectar en casos especiales.

- Conectar y desconectar el airbag del acompañante delantero solo con el encendido desconectado para evitar daños en el sistema de airbag.
- La responsabilidad por la posición correcta del interruptor accionado por la llave es del conductor.
- Desconectar el airbag frontal del acompañante delantero solo cuando, en casos especiales, haya un asiento para niños fijado en el asiento del acompañante delantero.
- Conectar nuevamente el airbag frontal del acompañante delantero cuando el asiento para niños no esté más siendo utilizado en el asiento del acompañante delantero.

## ⚠️ AVISO

Una varilla de la llave que no se introdujo lo suficiente puede dañarse al girarla en el conmutador accionado por la llave.

## ⚠️ AVISO

No dejar la llave del vehículo introducida en el interruptor accionado por la llave, ya que esto puede causar daños en el revestimiento interior de la puerta, en el panel de instrumentos, en el interruptor accionado por la llave y en la llave del vehículo al cerrar la puerta del acompañante delantero. ◀

## Airbags laterales

📖 Tenga en cuenta ⚠️, al principio de este capítulo, en la página 43.

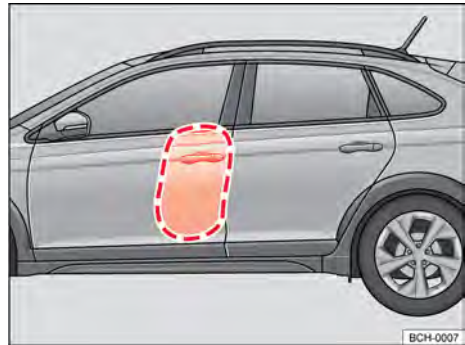

Fig. 35 Del lado izquierdo del vehículo: áreas de expansión del airbag lateral.

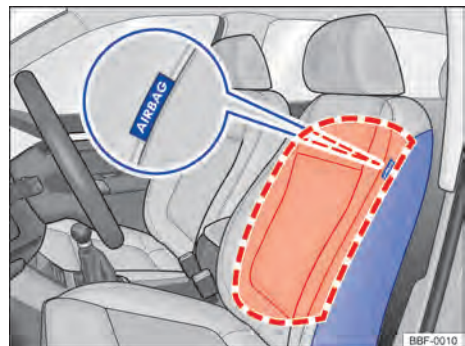

Fig. 36 Lateralmente en el asiento delantero: ubicación de instalación y área de expansión de los airbags laterales.

Los airbags laterales se encuentran en el acolchado exterior del respaldo del conductor y del acompañante delantero → fig. 36. Las ubicaciones están identificadas por el rótulo «AIRBAG».

Las áreas destacadas en rojo → fig. 35 y → fig. 36 están cubiertas por los airbags laterales activados (zonas de despliegue). Por ese motivo, nunca se pueden colocar o fijar objetos en esas áreas → ⚠️.

En caso de una colisión lateral, los airbags laterales del lado de la colisión se accionan y reducen así el riesgo de lesiones de los ocupantes del vehículo sobre las partes del cuerpo dirigidas hacia la colisión.

## **⚠️ ADVERTENCIA**

La insuflación de un airbag accionado se realiza en fracciones de segundos y con una velocidad muy alta.

- Dejar las zonas de despliegue de los airbags laterales libres.
- Las personas, animales u objetos no deben estar entre los ocupantes del vehículo en los asientos delanteros, en los asientos laterales del asiento trasero y entre las zonas de expansión de los airbags. Asegurarse de que esto también lo cumplan los niños y los acompañantes.
- Colgar solo trajes livianos en el gancho para ropa del vehículo. No dejar objetos pesados o con bordes cortantes en los bolsillos.
- No monte accesorios en las puertas.
- Aplicar solo revestimientos de asiento o de protección que estén expresamente aprobados para el uso en el vehículo. De lo contrario, el airbag lateral puede no insuflarse en un accionamiento.

## **⚠️ ADVERTENCIA**

Un manejo inadecuado del asiento del conductor y del asiento del acompañante delantero puede impedir el funcionamiento adecuado de los airbags laterales y provocar lesiones graves.

- Nunca desmontar los asientos delanteros del vehículo o modifique sus piezas.
- Si las fuerzas excesivamente altas se aplican sobre los apoyos laterales del respaldo del asiento, los airbags laterales pueden no accionarse correctamente, no accionarse o accionarse accidentalmente.
- Los daños en los revestimientos originales de los asientos o en las costuras del área del módulo de los airbags laterales deben ser verificados inmediatamente por un Concesionario Volkswagen.

## **Airbags para la cabeza**

📌 **Tenga en cuenta** ⚠️, al principio de este capítulo, en la página 43.

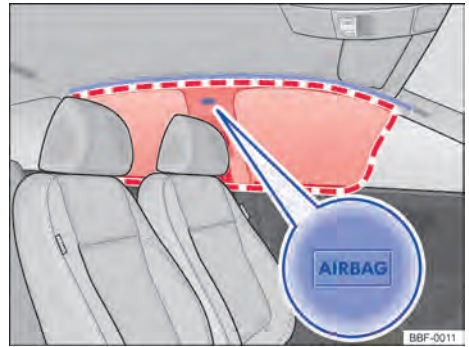

**Fig. 37** En el lado izquierdo del vehículo: ubicación de montaje y área de expansión del airbag para cabeza.

El vehículo está equipado con airbags para la cabeza en el lado del conductor y del acompañante en el interior del vehículo por encima de las puertas → [fig. 37](#).

Las ubicaciones de los airbags de cabeza están identificadas a través del rótulo AIRBAG.

El área resaltada en rojo está cubierta por el airbag de cabeza accionado (zona de despliegue) → [fig. 37](#). Por lo tanto, preferencialmente no colocar o fijar objetos en esta área → [pág. 49](#).

En caso de colisión lateral, el airbag para cabeza se dispara en el lado de la colisión.

En caso de colisiones laterales, los airbags de cabeza reducen el riesgo de lesiones de los ocupantes del vehículo en los asientos delanteros y en los asientos laterales del asiento trasero, en las partes del cuerpo orientadas hacia el accidente.

## **⚠️ ADVERTENCIA**

El airbag se infla en milésimas de segundos y a gran velocidad.

- Dejar las zonas de despliegue de los airbags laterales libres.
- Preferencialmente no fijar objetos en la cubierta ni en la zona de despliegue del airbag para la cabeza.
- Las personas, animales u objetos no deben estar entre los ocupantes del vehículo en los asientos delanteros, en los asientos laterales del asiento trasero y entre las zonas de expansión de los



airbags. Asegurarse de que esto también lo cumplan los niños y los acompañantes.

- Colgar solo trajes livianos en el gancho para ropa del vehículo. No dejar objetos pesados o con bordes cortantes en bolsas.
- No monte accesorios en las puertas.
- No instale cortinas de protección solar en los vidrios laterales que no estén expresamente liberados para su uso en el vehículo.
- Gire el parasol hacia los vidrios laterales solo cuando no esté fijado ningún objeto en el parasol, por ejemplo, lapiceras o mandos de apertura del portón del garaje.

- Comprobar si el airbag frontal del acompañante debe permanecer activado.



## Solución de problemas

 **Tenga en cuenta** , al principio de este capítulo, en la página 43.

### Sistema de airbags o pretensor del cinturón de seguridad averiado

La luz de control amarilla se enciende permanentemente. Además, se puede visualizar en la pantalla del cuadro de instrumentos un mensaje.

En al menos un airbag o pretensor del cinturón de seguridad se ha reconocido una falla de funcionamiento.

- Procurar un Concesionario Volkswagen.
- Hacer comprobar el sistema de airbags y pretensor del cinturón de seguridad.

### **OFF** Airbag frontal del acompañante desconectado

La luz de control amarilla se enciende permanentemente para el airbag frontal del acompañante desactivado.

El airbag frontal del acompañante se desactivó.

- Comprobar si el airbag frontal del acompañante debe permanecer desactivado, por ejemplo, cuando utiliza un asiento para niños en el asiento del acompañante.

### **ON** Airbag frontal del acompañante conectado

El testigo de control amarillo se enciende para el airbag frontal del acompañante activado cerca de 60 segundos después de conectar el encendido o después de activar el airbag frontal del acompañante con el interruptor activado a través de la llave.

El airbag frontal del acompañante se activó.

# Transporte de niños en el vehículo

## Introducción al tema

Los asientos para niños reducen el riesgo de lesión en un accidente. ¡Transporte niños siempre en los asientos para niños, y hágalo respetando siempre la legislación vigente!

Observar:

- Los asientos para niños se dividen en grupos según el tamaño, la edad y el peso del niño.
- La fijación de los asientos para niños en el vehículo se puede realizar con diferentes sistemas de fijación.

Por motivos de seguridad, los asientos para niños deben colocarse preferentemente en los asientos traseros.

Antes de transportar bebés y niños en un asiento para niños en el asiento del acompañante, es imprescindible leer toda la información sobre el sistema del airbag y las posibles lesiones que puede provocar sobre los niños del grupo 0 y 0+ al dispararse el airbag.

Esa información es muy importante para la seguridad del conductor y de todos los pasajeros, especialmente bebés y niños pequeños.

Volkswagen recomienda utilizar asientos para niños del Programa de Accesorios Originales Volkswagen. Estos asientos para niños fueron proyectados y comprobados para el uso en vehículos Volkswagen.

## ADVERTENCIA

Niños desprotegidos y no protegidos correctamente pueden sufrir lesiones graves o fatales durante la conducción.

- No deje nunca un asiento para niños montado de espaldas al asiento del acompañante delantero, sin desactivar el airbag, por causa de posibles lesiones debido al disparo del airbag.
- Volkswagen recomienda transportar niños menores de 12 años o con menos de 1,50 m de altura preferentemente en el asiento trasero.
- Proteger a los niños en el vehículo siempre con un sistema de retención aprobado y adecuado a su estatura y a su peso.
- Colóqueles siempre el cinturón de seguridad a los niños o al asiento para niños, o fije en el ISOFIX todos los asientos que se están transportando y colóquelos en una posición correcta en los asientos.
- Tener en cuenta la posición correcta de la banda del cinturón de seguridad para cada condición

de uso. De ser necesario, pasar el cinturón de seguridad por el cuerpo del niño, fijarse que el cinturón pase por el medio del hombro y nunca cerca del cuello del niño.

- Nunca transportar niños o bebés en el regazo.
- Colocar siempre solo un niño en el asiento para niños.
- Leer y respetar las instrucciones de uso del fabricante del asiento para niños, en especial con relación a la correcta colocación del cinturón de seguridad del vehículo.
- Después de un accidente, sustituir el asiento para niños utilizado, ya que pueden haberse producido daños imperceptibles.

## ADVERTENCIA

En una maniobra de frenado o de dirección brusca, como también en accidentes, un asiento para niños suelto y desocupado puede lanzarse por el interior del vehículo y provocar lesiones.

- Fijar siempre el asiento para niños, incluso si está desocupado, durante la conducción del vehículo, o acomodarlo de forma segura en el maletero.

## Tipos de asientos de niños

📖 **Tenga en cuenta** ⚠️, al principio de este capítulo, en la página 51.



Fig. 38 Las ilustraciones A, B e C muestran la fijación del sistema de retención para niños solo con el cinturón de seguridad del vehículo.

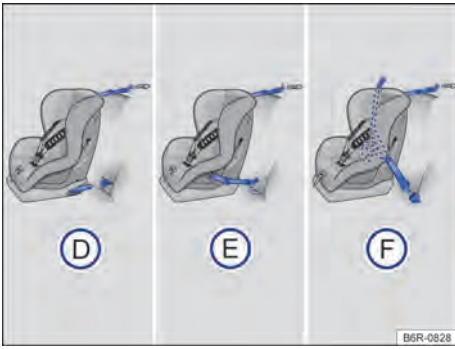

**Fig. 39** En el asiento trasero: las figuras **D** e **E** muestran el principio de fijación del sistema de retención para niños en los ojales de retención inferiores y con el cinturón de fijación superior. La figura **F** muestra la fijación del sistema de retención para niños con el cinturón de seguridad del vehículo y con el cinturón de fijación superior.

Los asientos para niños se deben fijar siempre en forma correcta y segura en el vehículo según las instrucciones de montaje del fabricante del asiento para niños.

El asiento para niños montado se debe fijar correctamente con los cinturones de seguridad del vehículo o sistema ISOFIX y Top Tether, y no debe permitir el movimiento longitudinal o transversal.

### Normas específicas de cada país para transportar niños en vehículos

Los asientos para niños deben corresponder a la norma ECE-R 44<sup>1)</sup> (Europea). Se puede obtener más información en un Concesionario Volkswagen y en Internet en [www.volkswagen.com](http://www.volkswagen.com).

### Sistema de fijación específicos de cada país

**Tipos de asientos para niños** → **fig. 38:**

- A** Cuna portátil o bebé confort
- B** Asiento para niños
- C** Elevador de seguridad

**Los sistemas muestran la fijación del sistema de retención para niños del asiento trasero con un cinturón de seguridad del vehículo.**

**Variantes de las fijaciones** → **fig. 39:**

- D** Ojales de retención ISOFIX o i-Size y cinturón de fijación superior, tipo Top Tether.
- E** Pinza universal LATCH y cinturón de fijación superior, tipo Top Tether.

- F** Cinturón de seguridad automático de tres puntos y cinturón de fijación superior, tipo Top Tether

**Los sistemas muestran la fijación del sistema de retención para niños con un cinturón de fijación superior (Top Tether) y los puntos de anclaje inferiores en el asiento.**

**Subdivisión de grupos de los asientos para niños según la norma ECE-R 44**

Clase de peso	Peso del niño	Edad
Grupo 0	hasta 10 kg	hasta aproximadamente 9 meses
Grupo 0+	hasta 13 kg	hasta aproximadamente 18 meses
Grupo 1	de 9 hasta 18 kg	aproximadamente 8 meses a 3½ años
Grupo 2	de 15 hasta 25 kg	aproximadamente de 3 a 7 años
Grupo 3	de 22 hasta 36 kg	aproximadamente de 6 a 12 años

A los efectos de la adecuación del asiento para niños, además de la edad, se deben considerar otros aspectos como: el peso, la altura y la constitución física general del niño, ya que puede ser que el biotipo del niño no corresponda al de la mayoría de la población de su franja etaria. En caso de dudas, buscar siempre un Concesionario Volkswagen.

Los asientos para niños probadas según la norma ECE-R 44 poseen en el asiento el símbolo de prueba ECE-R 44 aplicado firmemente: E mayúscula en un círculo, debajo del número de la prueba.

### Asientos para niños por categorías de homologación

Los asientos para niños pueden tener la categoría de homologación "universal", "semiuniversal", "específico del vehículo" (todo según ECE-R 44) o "i-Size" (según la norma ECE-R 129).

- **(Universal):** Los asientos para niños con homologación "universal" están homologados para su instalación en todos los vehículos. No se requiere una lista de modelos. En el caso de la aprobación universal para ISOFIX, el asiento para niños debe asegurarse adicionalmente con un cinturón de sujeción superior (Top Tether).
- **(Semiuniversal):** una aprobación "semiuniversal" requiere, además de los requisitos normales de

<sup>1)</sup> Reglamento ECE: Economic Commission for Europe-Regelung (Comisión Económica para Regulación en Europa).

aprobación universal, dispositivos de seguridad para asegurar el asiento para niños que requieren pruebas adicionales. Los asientos para niños con homologación "semiuniversal" tienen una lista de modelos en la que debe incluirse el vehículo.

- **(Específico del vehículo:)** una homologación específica del vehículo requiere, para cada modelo de vehículo, una prueba dinámica del asiento para niños en el vehículo, que se lleva a cabo por separado. Los asientos para niños con homologación "específica del vehículo" también tienen una lista de modelos.
- **(i-Size:)** Los asientos para niños con la aprobación "i-Size" deben cumplir con los requisitos prescritos en la norma ECE-R 129, en cuanto a instalación y seguridad. Consulte al fabricante del asiento para niños para averiguar qué asientos para niños están aprobados para este vehículo según i-Size.

## Instalación y uso de asientos para niños en el vehículo.

📖 **Tenga en cuenta** ⚠️ **al principio de este capítulo, en la página 51.**

Las leyes de la física, que afectan el vehículo en una colisión o en otro tipo de accidente, también valen para niños → pág. 34. A diferencia de adultos y adolescentes, los músculos y huesos de los niños todavía no están totalmente desarrollados. Los niños corren un riesgo mayor de lesiones graves en accidentes que los adultos.

Debido a que el cuerpo de los niños todavía no está totalmente desarrollado, es necesario utilizar sistemas de retención para niños que sean adaptados especialmente a su tamaño, peso y estructura física.

### Indicaciones específicas de los países

En cuanto a la utilización de asientos para niños y sus posibilidades de fijación, se aplican prescripciones y determinaciones legales divergentes en los distintos países. El transporte de niños en el asiento del acompañante no está permitido en todos los países. Las prescripciones y determinaciones legales tienen prioridad sobre las descripciones de este Manual de instrucciones.

### Orientaciones sobre la instalación de un asiento para niños

En la instalación de un asiento para niños, observe las siguientes orientaciones generales. Esto es válido para todos los sistemas de fijación de los asientos para niños.

- Leer y respetar las instrucciones del fabricante del asiento para niños → ⚠️.
- Montar el asiento para niños preferentemente en el asiento trasero, detrás del asiento del acompañante delantero, para que los niños puedan bajar por el lado de la acera.
- Para montar un asiento para niños orientado hacia atrás en el asiento del acompañante delantero, desconecte el airbag frontal del acompañante delantero.
- En el montaje en el asiento del acompañante delantero, colocar el asiento del acompañante delantero completamente hacia atrás → pág. 32.
- Dejar siempre suficiente espacio libre alrededor del asiento para niños. Dado el caso, ajustar el asiento delante del asiento para niños. Observar y seguir sin falta la posición correcta del asiento del conductor o del acompañante delantero → pág. 32.
- El respaldo del asiento para niños debe apoyarse completamente en el respaldo del asiento del vehículo. Ajustar la inclinación del respaldo del asiento delantero del vehículo de modo que el asiento para niños se apoye completamente. Si el asiento para niños instalado toca el apoyacabezas del vehículo, impidiendo que se apoye de manera correcta, empuje el apoyacabezas hacia arriba o retírelo y guárdelo de forma segura en el vehículo → pág. 79.

### Etiqueta adhesiva para airbag

En el vehículo habrá etiquetas adhesivas con información importante sobre el airbag frontal del acompañante delantero. El contenido depende del país y puede variar. Comprobar la etiqueta adhesiva pegada en el parasol del conductor y/o acompañante delantero.

Antes de la instalación de un asiento para niños orientada hacia atrás, es imprescindible observar las alertas → ⚠️.

### Peligros al transportar niños en el asiento del acompañante delantero

El transporte de niños en el asiento del acompañante no está permitido en todos los países.

*Excepciones previstas para el transporte de niños en el asiento delantero* → ⚠️.

- Cuando la cantidad de niños con edad inferior a 10 años exceda la capacidad del asiento trasero. En este caso, se admitirá el transporte del de mayor estatura en el asiento delantero, utilizando el cinturón de seguridad del vehículo o el sistema de retención adecuado a la edad del niño.

Un disparo del airbag frontal del acompañante delantero en la utilización de un **asiento para niños**

**orientado hacia atrás** puede causar lesiones graves o fatales → .

Los asientos para niños orientados hacia atrás solo se pueden utilizar en el asiento del acompañante delantero si el airbag frontal del acompañante delantero está desconectado. Un airbag frontal de acompañante delantero desconectado es indicado por el testigo de control PASSENGER AIR BAG **OFF** .

Permanentemente encendida en la consola central. Desconectar el airbag frontal del acompañante delantero → pág. 47

No desactivar el airbag frontal del acompañante delantero en la utilización de un **asiento para niños orientado hacia el frente**. Al instalar el asiento para niños, establecer la mayor distancia posible con respecto al airbag frontal del acompañante delantero. Un disparo del airbag frontal del acompañante puede causar lesiones graves.

No todos los asientos para niños están aprobados para el uso sobre el asiento del acompañante delantero. El asiento para niños debe ser liberado por el fabricante, especialmente para utilizarlo en el asiento del acompañante delantero del vehículo con airbags delanteros y laterales. El Concesionario Volkswagen mantiene a disposición una lista actual con todos los asientos para niños liberadas.

#### **Peligros relacionados con los airbags laterales**

En un disparo del airbag lateral, el niño puede ser golpeado en la cabeza con el airbag y puede ser gravemente herido → .

#### **PELIGRO**

Nunca dejar a un niño en un asiento para niños montado de espaldas al asiento del acompañante si el airbag frontal del acompañante está activado. El disparo del airbag frontal puede provocar la muerte del niño, ya que el asiento para niños puede impactar con toda su fuerza y ser lanzado contra el respaldo del asiento.

#### **PELIGRO**

Al utilizar un asiento para niños orientado hacia tras en el asiento del acompañante delantero aumenta el riesgo de lesiones graves o fatales para el niño, en caso de un accidente.

- Desactivar el airbag frontal del acompañante delantero. Si no se puede desactivar el airbag frontal del acompañante delantero, no se permite el uso de un asiento para niños orientado hacia atrás.
- Solo utilice asientos para niños liberados por el fabricante de asiento para niños, para utilizarlo

en el asiento del acompañante delantero con airbag frontal y lateral.

#### **ADVERTENCIA**

Riesgo de lesión en la instalación incorrecta de asientos para niños.

- Tener en cuenta y seguir las instrucciones de instalación y las advertencias del fabricante del asiento para niños.

#### **ADVERTENCIA**

Riesgo de lesiones al utilizar un asiento para niños orientado hacia el frente en el asiento del acompañante delantero.

- Colocar el asiento del acompañante delantero lo más hacia atrás posible para garantizar la mayor distancia con respecto al airbag frontal del acompañante delantero.
- Colocar el respaldo del asiento en una posición vertical que mejor se adapte al asiento para niños.
- Ajustar el dispositivo de ajuste de la altura del cinturón de manera que la ubicación sea la más adecuada a la altura del niño, pasando el cinturón por el hombro y nunca tocando el cuello del niño, así como para el sistema de retención de niños (asiento para niños), de manera que el cinturón cumpla con su función
- Solo utilice asientos para niños liberados por el fabricante de asiento para niños, para utilizarlo en el asiento del acompañante delantero con airbag frontal y lateral.

#### **ADVERTENCIA**

En un accidente, el asiento trasero es el lugar más seguro para niños con el asiento para niños colocado correctamente.

- Un asiento para niños adecuada, correctamente montado en una de la plazas del asiento trasero, ofrece la máxima protección para niños de hasta 12 años en la mayoría de las situaciones de accidente.

#### **ADVERTENCIA**

Para evitar lesiones con el accionamiento de un airbag para cabeza o lateral:

- Asegúrese de que el niño no esté en la zona de despliegue del airbag. → pág. 43
- No colocar objetos en el área expansión del airbag lateral. 

## Fijación del asiento para niños con los puntos de anclaje inferiores (ISOFIX, i-Size o LATCH)

Tenga en cuenta  al principio de este capítulo, en la página 51.



Fig. 40 En el asiento del vehículo: identificación de los puntos de anclaje inferiores de asientos para niños.

Los 2 ojales de retención para cada asiento para niños con el sistema ISOFIX o i-Size pueden alcanzarse a través de las ranuras existentes en el tapizado del banco trasero → fig. 40.

Orientaciones para conducción

### Cuadro general de la instalación con ISOFIX

Conforme a la información de la categoría de tamaño A a G de la norma europea ECE-R 16<sup>1)</sup> y NBR 6091, las posibilidades de instalación en los puntos de anclaje inferiores de asientos para niños con sistema de fijación ISOFIX en los respectivos asientos del vehículo están listados en la siguiente tabla.



	Grupo (clasificación por peso) de asientos para niños con ISOFIX									
	Grupo 0: hasta 10 kg		Grupo 0: hasta 10 kg			Grupo 1: 9 a 18 kg				
			Grupo 0+: hasta 13 kg							
<b>Dirección de montaje</b>	Hacia atrás (sentido contrario al sentido de la marcha)		Hacia atrás (sentido contrario al sentido de la marcha)			Hacia atrás (sentido contrario al sentido de la marcha)		Hacia delante (sentido de la marcha)		
<b>Clase de tamaño</b>	F	G	C	D	E	C	D	A	B	B1
<b>Montaje en el asiento del acompañante</b>	Asiento sin puntos de anclaje, sin fijación con ISOFIX/LATCH									
<b>Montaje en las plazas del asiento trasero</b>	IL-SU		IL-SU			IL-SU		IUF/IL-SU		

**IL-SU:** asiento adecuado para montar un asiento para niños con ISOFIX con la aprobación "semiuniversal"; ver la lista de vehículos del fabricante del asiento para niños.

**IUF:** asiento adecuado para montar un asiento para niños con ISOFIX con la aprobación "universal" y fijación con el cinturón de fijación Top Tether.

### Montar asientos para niños con ISOFIX o i-Size

La ubicación de los puntos de anclaje inferiores se marca con un símbolo ISOFIX o un símbolo i-Size.

	Identificación de los puntos de anclaje del ISOFIX para asientos para niños en los asientos traseros.
	Identificación de los puntos de anclaje del i-Size para asientos para niños en los asientos traseros.

### Asiento para niños con fijación rígida (ISOFIX o i-Size)

Si se proveen junto con el asiento para niños, se pueden usar guías en el montaje de un asiento para niños con fijación rígida. Las guías montadas antes del enganche en los puntos de anclaje ISOFIX facilitan la instalación y protegen el revestimiento de los asientos. Las guías se bloquean en los dos puntos de anclaje ISOFIX del vehículo → .

- Observar y seguir las orientaciones.
- En el montaje o desmontaje, respetar las instrucciones del fabricante del asiento para niños → .
- Se necesario, rebatir la caperuza protectora de los puntos de anclaje ISOFIX o i-Size.
- Encajar el asiento para niños en los ojales de retención → fig. 40 en el sentido de la flecha. El asiento para niños debe engancharse de forma segura y audible (clic).

<sup>1)</sup> ECE Economic Commission for Europe-Regelung (Comisión Económica para Regulación en Europa).

- Empujar completamente hacia arriba o desmontar el apoyacabezas para evitar la interferencia con el asiento para niños → pág. 79.
- Realizar una prueba de tracción en ambos lados del asiento para niños para comprobar que las dos trabas estén enganchadas.

#### Asiento para niños con cinturones de fijación regulables (LATCH)

- Observar y seguir las orientaciones.
- En el montaje o desmontaje, respetar las instrucciones del fabricante del asiento para niños → .
- Colocar el asiento para niños sobre la superficie del asiento y enganchar los cinturones de seguridad en los ojales de retención → fig. 40, si los cinturones de fijación se proveen junto con el asiento para niños.
- Empujar completamente hacia arriba o desmontar el apoyacabezas para evitar la interferencia con el asiento para niños → pág. 79.
- Estirar uniformemente los cinturones de fijación en su respectivo dispositivo de regulación. El asiento para niños debe estar bien apoyado en el asiento del vehículo.
- Realizar una prueba de tracción en ambos lados del asiento para niños para comprobar que las dos trabas estén enganchadas.

#### ADVERTENCIA

Los puntos de anclaje inferiores para asientos para niños no son ojales de amarre de carga. Fijar sólo asientos para niños adecuados para esa aplicación en los puntos de anclaje inferiores.

- Para fijar con cinturones regulables (LATCH), se deben utilizar exclusivamente los cinturones provistos junto con el asiento para niños. Cinturones adaptados o improvisados no se pueden utilizar para fijar el asiento para niños.

#### AVISO

- Algunas guías de acople para las fijaciones ISOFIX se pueden suministrar junto con el asiento para niños. Para evitar la aparición de marcas permanentes en el tapizado, estas guías se deben retirar de los puntos de anclaje cuando no esté montado en el vehículo el asiento para niños.
- Para evitar daños en los tejidos o en el tapizado, las guías de acople mencionadas anteriormente se deben retirar siempre de los puntos de anclaje antes de rebatir el asiento trasero hacia adelante. 

## Fijación del asiento para niños con cinturón de fijación superior (Top Tether)

📖 Tenga en cuenta ⚠️, al principio de este capítulo, en la página 51.



Fig. 41 Ojales de retención para el cinturón de fijación superior en el lado de atrás del asiento trasero.

Además de fijarse en los puntos de anclaje ISOFIX, los asientos para niños ISOFIX con aprobación universal también se deben fijar con un cinturón de fijación superior (Top Tether).

Fijar el cinturón de fijación solo en los ojales de retención adecuados. Los ojales de retención adecuados para Top Tether, están identificados con un símbolo y, si es el caso, con la inscripción "TOP TETHER".

- Observar y seguir las orientaciones.
- En el montaje o desmontaje, respetar las instrucciones del fabricante del asiento para niños → ⚠️.
- Si es necesario, rebatir la caperuza protectora de los puntos de anclaje ISOFIX o i-Size.
- Si posible, empujar completamente hacia arriba o desmontar el apoyacabezas para evitar la interferencia con el asiento para niños → pág. 79.

- Fijar el asiento para niños en los ojales de retención inferiores o con el cinturón de seguridad. El encaje debe realizarse de forma segura y audible (clic).
- Abrir el capó del maletero y retirar la cubierta del maletero → pág. 172.
- Si se provee junto con el asiento para niños, coloque el cinturón de fijación superior (Top Tether) del asiento para niños entre el respaldo del asiento trasero, fijándolo al terminal de enganche que se encuentra en la parte posterior del respaldo del asiento → fig. 41.
- Estirar el cinturón de fijación superior para que el asiento para niños se apoye en la parte superior del respaldo del asiento.
- Montar la cubierta del maletero → pág. 172.

Montar nuevamente el apoyacabezas después que el asiento para niños se haya desmontado → pág. 79.

### ⚠️ ADVERTENCIA

- Los asientos para niños con puntos de anclaje inferiores y cinturones de fijación superiores se deben montar según las respectivas indicaciones de los fabricantes. De lo contrario, pueden provocarse lesiones graves.
- Fijar siempre solo *un* cinturón de fijación superior de un asiento para niños en un ojal de retención ubicado en el maletero.
- Utilizar siempre los ojales de retención previstos para el cinturón de fijación.
- Nunca fijar el cinto de fijación en un ojal de amarre.
- Para la fijación superior (Top Tether) se debe utilizar exclusivamente el cinturón provisto junto con el asiento para niños (si lo hubiera). Cinturones adaptados o improvisados no pueden utilizarse en esta aplicación.

## Fijación del asiento para niños con el cinturón de seguridad del vehículo

📖 Tenga en cuenta ⚠️, al principio de este capítulo, en la página 51.

Asientos para niños con la denominación **universal** pueden fijarse con el cinturón de seguridad en los asientos identificados en la tabla con una *u*. Cuando no sea posible, la indicación será una *X*.

Categoría de peso	Categoría de peso	Asiento del acompañante		Plazas laterales del asiento trasero	Plaza central del asiento trasero
		Airbag del acompañante activado	Airbag del acompañante desactivado		
<b>Grupo 0</b> hasta 10 kg	Montado en el sentido contrario al sentido de la marcha	X	u	u	u
<b>Grupo 0+</b> hasta 13 kg	Montado en el sentido contrario al sentido de la marcha	X	u	u	u
<b>Grupo 1</b> de 9 a 18 kg	Montado en el sentido contrario al sentido de la marcha	X	u	u	u
	Montado en el sentido de la marcha	u	X	u	u
<b>Grupo 2</b> de 15 a 25 kg	Montado en el sentido de la marcha	u	X	u	X
<b>Grupo 3</b> de 22 a 36 kg	Montado en el sentido de la marcha	u	X	u	X

### Fijación del asiento para niños con el cinturón de seguridad del vehículo

- Observar y seguir las orientaciones
- Leer y respetar las instrucciones del fabricante del asiento para niños.
- En caso de montar el asiento para niños en el asiento del acompañante delantero, empujar el asiento del pasajero delantero completamente hacia atrás y colocar el respaldo en la posición vertical que mejor se adapte al asiento para niños → pág. 32.
- En el caso de regular la altura del cinturón de seguridad, poner en la posición más adecuada a la altura del niño o el asiento para niños.
- Colocar el asiento para niños sobre el asiento y pasar el cinturón de seguridad según las instrucciones del fabricante del asiento para niños.
- Empujar completamente hacia arriba o desmontar el apoyacabezas para evitar la interferencia con el asiento para niños → pág. 79.
- Asegurarse de que el cinturón de seguridad no esté torcido en toda su trayectoria.
- Introducir la pestaña de encastre del cinturón de seguridad en su respectivo cierre del cinturón hasta que la pestaña de encastre se enganche de forma audible (clic).

- La banda del cinturón de seguridad se debe apoyar con firmeza y adecuadamente en el asiento para niños o sobre el niño.
- El asiento para niños nunca debe quedar apoyado sobre el cierre del cinturón.
- Realice una prueba de tracción para comprobar el bloqueo seguro de la lengüeta del cinturón de seguridad.

### Desmontar el asiento para niños

Soltar el cinturón de seguridad únicamente con el vehículo detenido.

- Presionar el botón rojo del cierre del cinturón de seguridad. La pestaña de encastre del cinturón de seguridad deberá expulsarse hacia afuera.
- Acompañe el cinturón de seguridad con la mano de nuevo para que la banda se enrolle fácilmente, el cinturón de seguridad no se retuerza y el guardanido no resulte dañado.
- Retirar el asiento para niños del vehículo según las instrucciones del fabricante.

### ADVERTENCIA

¡Quitarse el cinturón de seguridad durante la marcha puede provocar lesiones graves o fatales en caso de accidentes o maniobras de frenado y de dirección repentinas!

- Tirar del cinturón de seguridad únicamente con el vehículo detenido.



## En caso de emergencia

### Protegerse a si mismo y al vehículo



Fig. 42 En la parte superior de la consola central: interruptor de las luces de advertencia.

Observar las determinaciones legales para la protección de un vehículo parado. En muchos países existen prescripciones al respecto, por ejemplo, la activación de las luces de advertencia.

#### Lista de comprobación

Los siguientes puntos deben cumplirse en la secuencia indicada, para garantizar la propia seguridad y la seguridad de los acompañantes → ⚠:

1. Estacionar el vehículo a una distancia segura del flujo de tránsito sobre una superficie adecuada → ⚠.
2. Encender los intermitentes de emergencia con el conmutador ⚠.
3. Tirar del freno de estacionamiento → pág. 140.
4. Colocar la palanca selectora en la posición P → pág. 113.
5. Apagar el motor y retirar la llave del vehículo de la cerradura de encendido → pág. 105.
6. Hacer bajar a todos los ocupantes del vehículo y llevarlos con seguridad lejos del flujo de tránsito, por ejemplo, hacia atrás del guardrail.
7. Llevar todas las llaves del vehículo consigo al dejar el vehículo.
8. Posicionar el triángulo de seguridad para hacer que otros conductores perciban el vehículo.
9. Dejar el motor enfriarse suficientemente y, de ser necesario, buscar auxilio técnico especializado.

Con las luces de advertencia conectadas, todos los indicadores de dirección del vehículo titilan al mismo tiempo. Las luces de los intermitentes ↔ y una luz indicadora en el conmutador ⚠ parpadean al mismo tiempo. Las luces de advertencia también funcionan con el encendido apagado.

Si las luces de advertencia están encendidas, puede indicarse, por ejemplo, un cambio de dirección o cambio de carril durante el remolque con el accionamiento de la palanca de los indicadores de dirección. Las luces de advertencia se interrumpen momentáneamente.

#### Ejemplos en que las luces de advertencia deben ser encendidas:

- Si el automóvil de adelante desacelera repentinamente o se llega al final de un embotellamiento, para alertar a los conductores que vienen atrás.
  - De haber una emergencia.
  - Si el vehículo sufre una avería
  - Al ser remolcado.
- Cumplir siempre con las determinaciones regionales sobre el uso de las luces de advertencia.

Si las luces de advertencia no funcionan, los demás conductores deberán ser alertados de otra forma (de conformidad con las determinaciones legales) del vehículo parado.

#### Luces de freno de emergencia - ESS (Emergency Stop Signal).

Para vehículos con función ESS y con sistema antibloqueo de frenos (ABS), durante una frenada brusca y continua a velocidades superiores a los 80 km/h, la luz de freno podrá titilar para alertar a los conductores que circulan detrás.

Si el frenado fue prolongado por más tiempo, manteniéndose la misma desaceleración, las luces de advertencia se encienden automáticamente y parpadearán cuando el vehículo alcance una velocidad inferior a aproximadamente 10 km/h. Al reiniciar el movimiento del vehículo, las luces de advertencia se apagan por su propia cuenta.

Los intermitentes de emergencia también pueden apagarse al presionar el conmutador ⚠ en el tablero de instrumentos.

#### ⚠ ADVERTENCIA

Un vehículo detenido sin la debida señalización representa un gran riesgo de accidente para sí mismo y para terceros en el tránsito.

- Parar el vehículo lo antes posible en un lugar seguro.
- Estacionar el vehículo a una distancia segura del flujo de tránsito para bloquear seguramente todas las puertas en caso de emergencia.
- Conectar las luces de advertencia y utilizar el triángulo de seguridad para alertar a otros conductores.
- Nunca dejar a niños, deficientes o personas con necesidades especiales solas dentro del vehícu-

lo cuando se bloquean las puertas. Esto podrá hacer que queden encerradas dentro del vehículo en caso de emergencia. Personas encerradas pueden quedar expuestas a temperaturas muy altas o muy bajas.

### **⚠ ADVERTENCIA**

Observar la lista de control es fundamental para la seguridad del conductor, los pasajeros y demás conductores, evitando posibles accidentes.

- Seguir siempre las acciones de la lista de control y tener en cuenta las precauciones de seguridad en ellas descritas.

### **⚠ ADVERTENCIA**

Las piezas del sistema de escape se calientan mucho. Por eso, pueden ocurrir incendios y lesiones graves.

- Nunca estacionar el vehículo de forma que las piezas del sistema de escape entren en contacto con materiales fácilmente inflamables por debajo del vehículo, como, por ejemplo, pasto seco o combustible.

**i** La batería del vehículo se descarga cuando las luces de advertencia están encendidas durante un período prolongado de tiempo, incluso con el encendido apagado.

**i** Cuando los airbags se activan en un accidente, las luces de advertencia pueden activarse automáticamente → pág. 45.

### **Triángulo de emergencia**

*El triángulo de emergencia puede no estar disponible para algunos países.*

Con el capó del maletero abierto, desencajar el soporte del alojamiento (flecha) y retirar el triángulo de emergencia.

Después de utilizarlo, encaje el triángulo de emergencia de nuevo en el alojamiento

### **Extintor de incendio**

*El extintor puede no estar disponible para algunos países.*

Dependiendo de la versión del vehículo, la soporte para el extintor de incendio puede encontrarse en el área de los pies debajo del asiento del acompañante delantero.

El extintor debe corresponder a las determinaciones legales

### **⚠ ADVERTENCIA**

Objetos sueltos pueden ser lanzados por el interior del vehículo por una maniobra de dirección o de frenado súbita, como también en un accidente, y causar lesiones graves.

- Fijar el triángulo de emergencia en los debidos soportes siempre de manera segura.

**i** El triángulo de emergencia debe cumplir con las especificaciones legales vigentes de cada país.

## **Equipo de emergencia**

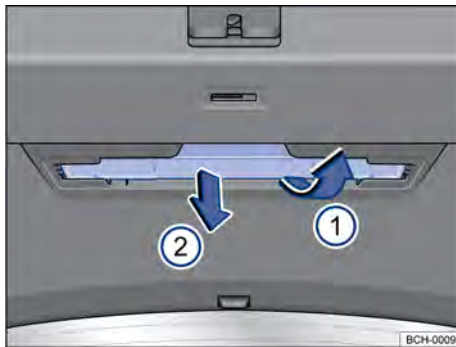

**Fig. 43** En el portón trasero: soporte para el triángulo de emergencia.

# Abrir y cerrar

## Llave del vehículo

### Funciones de la llave del vehículo

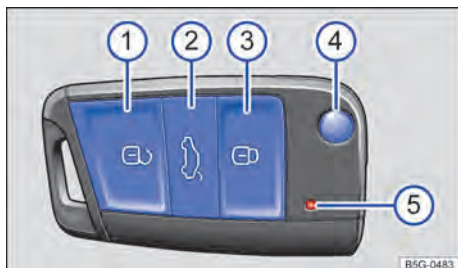

Fig. 44 Llave del vehículo con comando remoto.

- 1 Tecla del cierre centralizado: desbloquear el vehículo.
- 2 Desbloquear el capó del maletero separadamente
- 3 Tecla del cierre centralizado: bloquear el vehículo.
- 4 Abrir el paletón de la llave y luego cerrarlo
- 5 Luz de control: parpadea al presionar la tecla.

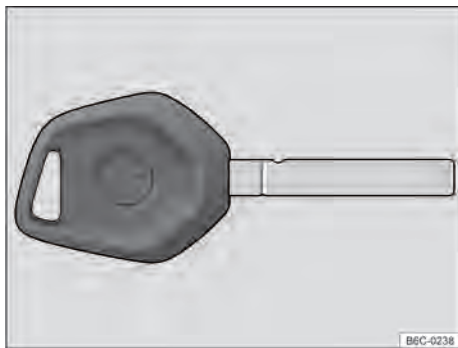

Fig. 45 Llave mecánica.

### Desbloquear o bloquear el vehículo desde el exterior

Si es necesario desbloquear o bloquear el vehículo por fuera con la llave del vehículo con mando a distancia, a través del bombín de la cerradura de la puerta, desmontar la capa de la cubierta → pág. 67.

- **Desbloquear:** presionar la tecla . Mantener presionada para la apertura de confort. **O:** con la varilla de la llave del vehículo, introducirla en el cilin-

dro de la cerradura de la puerta del conductor y girarla **en sentido antihorario**.

- **Bloquear:** presionar la tecla . Mantener presionada para el cierre de confort. **O:** con el paletón de la llave del vehículo, introducirla en el bombín de la cerradura de la puerta del conductor y girarla **en el sentido horario**.
- **Desbloquear el capó del maletero:** presionar la tecla → pág. 72. **O:** con el paletón de la llave del vehículo, introducirla en el bombín de la cerradura de la puerta del conductor y girarla **en el sentido antihorario**. La tapa trasera es destrabada.
- **Bloquear:** todas las luces parpadean *una vez* a efectos de confirmación.
- **Desbloquear:** todas las luces parpadean *dos veces* a efectos de confirmación.

**Observar:** de acuerdo con la función ajustada del cierre centralizado en el sistema de radio, todas las puertas y el portón trasero se desbloquearán solo cuando la tecla se presione por segunda vez. Se puede habilitar/deshabilitar la señal sonora (bocina) para confirmar la activación y desactivación de la alarma. *Dependiendo del equipamiento del vehículo y de la versión de la radio:*

- En el menú **Ajustes del vehículo** activar o desactivar la confirmación sonora. **O**
- En la radio, por medio de la tecla Ajustes .
- Tocar en el botón de función .
- En el menú **Abriendo y cerrando** tocar en activar o desactivar la confirmación sonora.

Para los demás vehículos, acuda a un Concesionario Volkswagen para habilitar/deshabilitar la señal sonora.

### ADVERTENCIA

Un uso desatento o descontrolado de las llaves del vehículo puede causar accidentes y lesiones graves.

- Llevar siempre todas las llaves del vehículo consigo al dejar el vehículo. Niños o personas no autorizadas pueden bloquear las puertas y la tapa trasera, arrancar el motor o realizar el encendido y, de esta forma, activar equipos eléctricos, como, por ejemplo, los vidrios eléctricos.
- Nunca dejar a niños o personas con necesidades especiales solas dentro del vehículo. En caso de emergencia, ellas no estarían en condiciones de abandonar el vehículo por sí solas o de ayudarse a sí mismas. En un vehículo cerrado, según la estación del año, puede haber temperaturas muy altas o muy bajas, que pueden causar lesiones graves y enfermedades, principalmente en niños pequeños, o causar la muerte.

- Nunca retirar la llave del encendido mientras el vehículo está en movimiento.

## ⓘ AVISO

Todas las llaves del vehículo contienen componentes electrónicos. Proteger las llaves contra averías, humedad y vibraciones intensas.

Únicamente presionar las teclas de la llave del vehículo cuando la respectiva función sea realmente necesaria. Un accionamiento innecesario del botón puede provocar un desbloqueo involuntario o el disparo de la alarma del vehículo. Eso también se aplica cuando pensamos que estamos fuera del radio de alcance.

## Sustituir la batería

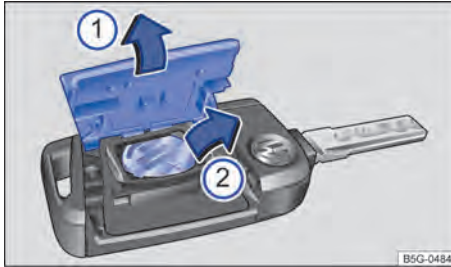

Fig. 46 Llave del vehículo: sustituir la batería.

- 1 Retirar la cubierta.
- 2 Retirar la batería.

Volkswagen recomienda efectuar el cambio de la batería en un Concesionario Volkswagen.

- Abrir el paletón de la llave.
- Retirar la cubierta ① en el sentido de la flecha → ①.
- Retirar la batería de su alojamiento con una herramienta adecuada ②.
- Posicionar la nueva batería y presionar en sentido contrario al de la flecha ② hacia adentro del alojamiento de la batería → ①.
- Presionar la cubierta en el sentido contrario al de la flecha ① sobre la carcasa de la llave del vehículo hasta que encaje.

## ⚠ PELIGRO

Si se ingieren baterías con un diámetro de 20 mm u otras baterías de litio, se pueden producir lesiones graves o incluso fatales en un corto período de tiempo.

nes graves o incluso fatales en un corto período de tiempo.

- Conservar siempre la llave del vehículo, como también los llaveros con baterías, baterías de repuesto, baterías tipo botón y otras baterías, fuera del alcance de los niños.
- Buscar ayuda médica inmediatamente si se sospecha que se ingirió una batería.

## ⓘ AVISO

- Un cambio de batería realizado de forma inadecuada puede dañar la llave del vehículo.
- Las baterías inadecuadas podrán dañar la llave del vehículo. Únicamente sustituir una batería descargada por una batería nueva con la misma tensión, tamaño y especificación.
- En la instalación de la batería, observar la polaridad correcta.

Las baterías contienen sustancias tóxicas. Por eso, está prohibido descartarlas / colocarlas junto con la basura doméstica. La legislación determina procedimientos específicos para descartar/ poner a disposición las baterías usadas. Para su mayor seguridad y confort, Volkswagen recomienda realizar el cambio de la batería en un Concesionario Volkswagen.

## Sincronizar la llave del vehículo

Cuando no sea posible desbloquear o bloquear el vehículo con la llave del vehículo, sincronizar la llave del vehículo o sustituir la batería → pág. 63.

- Abrir el paletón de la llave.
- Retirar el burlete de protección de la manilla de la puerta del conductor → pág. 65.
- Presionar la tecla de la llave del vehículo. Mientras hace esto, permanezca al lado del vehículo.
- Abrir el vehículo en un minuto con la varilla de la llave. La sincronización está terminada.
- Volver a colocar el burlete de protección de la manilla de la puerta del conductor.

## Solución de problemas

### El vehículo no se puede bloquear o desbloquear

El funcionamiento de la llave del vehículo con mando a distancia se puede ver afectado temporalmente por obstáculos, condiciones meteorológicas malas, así como por una batería débil o por la superposición

de transmisores que se encuentran en las proximidades del vehículo y que trabajan en la misma banda de frecuencias, por ejemplo, un aparato de transmisión o teléfono móvil.

O: si las teclas de la llave del vehículo o una de las teclas del cierre centralizado se activan repetidas veces, en un corto intervalo de tiempo, se produce una desconexión retardada del cierre centralizado para protección contra sobrecarga. En ese caso, el vehículo queda desbloqueado. Bloquear el vehículo de ser necesario.

#### La luz de control no parpadea

Cuando la luz de control en la llave del vehículo no parpadea, esto puede indicar que la batería, o la propia llave, se debe reemplazar → pág. 63.

#### Llave de reposición

Para la adquisición de una llave del vehículo, es necesario el número del chasis del vehículo.

Varias llaves de vehículo pueden ser válidas para un vehículo.

Se pueden obtener llaves nuevas del vehículo en un Concesionario Volkswagen.

## Sistema de cierre y de arranque sin llave "Keyless Access"

### Introducción al tema

Dependiendo del equipamiento del vehículo, el sistema de cierre y arranque sin llave "Keyless Access" puede no estar disponible.

Sistema de cierre y arranque sin llave "Keyless Access" permite que el vehículo se desbloquee y se bloquee sin el uso activo de la llave. Para ello, una llave del vehículo válida se debe encontrar en el área de aproximación del vehículo.

## Desbloquear o bloquear el vehículo con el sistema de cierre y arranque sin llave "Keyless Access"

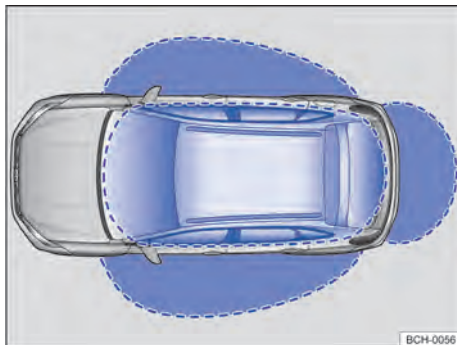

Fig. 47 sistema "Keyless Access": áreas de aproximación.

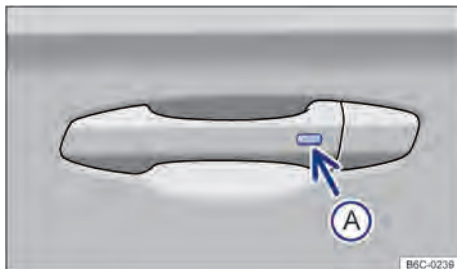

Fig. 48 En la manilla interior de la puerta: tecla para bloquear o desbloquear.

- Ⓐ Tecla en el exterior de la manilla interior de la puerta.

#### Desbloquear el vehículo

- 1 Presionar la tecla → fig. 48 Ⓐ en el exterior de la manilla interior de la puerta.

#### Bloquear el vehículo

- 1 Estacionar el vehículo y apagar la ignición.
- 2 Presionar la tecla → fig. 48 Ⓐ en el exterior de la manilla interior de la puerta.

El desbloqueo del vehículo se indica cuando parpadean *dos veces* todos los indicadores de dirección, y el bloqueo, cuando parpadean *solo una vez*.

#### Desbloquear y bloquear el capó del maletero

Cuando el vehículo está bloqueado y una llave del vehículo se encuentra en el área de aproximación del



capó del maletero, éste se desbloquea automáticamente al abrirlo → fig. 47.

El capó del maletero se bloquea automáticamente después de cerrarlo.

Si el vehículo está completamente desbloqueado, entonces el capó del maletero **no** se bloquea automáticamente después de cerrarlo.

### Desactivar el sistema "Keyless Access" temporalmente

Para que terceros no autorizados no desbloqueen y arranquen el vehículo de forma incorrecta, es posible desactivar temporalmente la función de desbloqueo del sistema "Keyless Access":

- Bloquear el vehículo con la tecla  en la llave del vehículo.
- Dentro de 5 segundos, presionar la tecla en el lado exterior de la manilla interior de la puerta → fig. 48 . Así, no asirse a la manilla de la puerta. El sistema de cierre y arranque sin llave "Keyless Access" está temporalmente desactivado.
- Para comprobar la desactivación, espere al menos 10 segundos y tire de nuevo la manilla de la puerta. La puerta no se puede abrir.

El vehículo solo se puede desbloquear con la llave del vehículo. Después del siguiente desbloqueo, el sistema "Keyless Access" está activo de nuevo.

### Ajustar el sistema «Keyless Access»

Dependiendo de la versión de la radio, el sistema "Keyless Access" se puede ajustar en el menú Coche de la radio.

El sistema "Keyless Access" se puede ajustar de dos maneras:

- **Puerta única:** al presionar la tecla una vez, solo la respectiva puerta se desbloquea. Cuando se presiona de nuevo, todas las puertas se bloquean.
- **Todas:** al presionar la tecla una vez, todas las puertas se desbloquean. Cuando se presiona de nuevo, todas las puertas se bloquean.



### AVISO

Para los vehículos con la función de sistema "Keyless Access", si el cierre centralizado ya está accionado previamente y la llave del vehículo se deja dentro del maletero, al cerrar el capó del maletero, se bloquea y se desbloquea automáticamente a continuación.

 Con la batería del vehículo o la batería de la llave del vehículo baja o descargada, posiblemente el vehículo no podrá ser desbloqueado o bloqueado por el medio del sistema "Keyless Access". El vehículo se puede desbloquear o bloquear manualmente.

 Para que sea posible controlar un cierre exitoso del vehículo, desactivar la función de desbloqueo por algunos segundos.



 Un vehículo con transmisión automática solo podrá bloquearse si la palanca selectora está en la posición P.

 Si la superficie del sensor se toca dos veces se deshabilita la vigilancia del habitáculo y permanecen activos el monitoreo de apertura de puertas y tapas. 

## Solución de problemas

### Todos los intermitentes parpadean cuatro veces

— La llave del vehículo utilizada por último se encuentra todavía en el vehículo.

 Si no se encuentra ninguna llave del vehículo válida en el interior del vehículo, o si no es reconocida, aparecerá un mensaje correspondiente en la pantalla del cuadro de instrumentos. Este puede ser el caso si la llave del vehículo es obstruida por otra señal de radio o si está cubierta por un objeto, por ejemplo, por un accesorio para dispositivos móviles o una maleta de aluminio. 

## Puertas y tecla del cierre centralizado

### Introducción al tema

Las puertas y la tapa trasera se pueden bloquear y parcialmente desbloquear, de forma manual, por ejemplo en caso de falla de la llave del vehículo o del cierre centralizado.

El cierre centralizado bloquea todas las puertas y la tapa trasera del vehículo. Con la puerta del conductor abierta, el vehículo *no* se puede bloquear.

El vehículo solo puede ser bloqueado si el encendido se ha apagado o si el conductor sale del vehículo con el motor apagado.

Una representación simbólica en la pantalla del cuadro de instrumentos indica que una o varias puertas no están cerradas correctamente.  **¡No continuar!** Abrir la puerta correspondiente del vehículo y cerrarla de nuevo.

La representación también es visible con el encendido desconectado. El indicador se apaga unos minutos después de que el vehículo se bloquee con las puertas cerradas.

## ADVERTENCIA

Una puerta cerrada incorrectamente puede abrirse súbitamente durante la conducción y causar lesiones graves.

- Parar inmediatamente y cerrar la puerta.
- Al cerrar la puerta, fijarse en que quede bien y completamente cerrada.
- La puerta sólo se deberá abrir o cerrar cuando no haya nadie ni nada en dicha zona.

## ADVERTENCIA

Una puerta que se mantiene abierta por el retenedor de la puerta puede cerrarse en condiciones de viento fuerte y en pendientes, provocando lesiones.

- Sujete siempre las puertas de la manilla al abrir y cerrar.

## ADVERTENCIA

El área de funcionamiento de las puertas es peligrosa y puede causar lesiones.

- Abrir o cerrar las puertas únicamente cuando no hay nadie en su área funcional.

## ADVERTENCIA

Un cierre o una apertura de emergencia de las puertas sin la atención adecuada puede provocar lesiones graves

- En un vehículo bloqueado desde afuera, no es posible abrir las puertas y los vidrios eléctricos desde adentro.
- Nunca deje niños, animales o personas con necesidades especiales solos en el vehículo. En caso de emergencia, ellas no estarían en condiciones de abandonar el vehículo por sí solas o de cuidar de sí mismas.
- En un vehículo cerrado, según la estación del año, puede haber temperaturas muy altas o muy bajas que pueden causar lesiones graves y enfermedades, principalmente en niños pequeños, o causar la muerte.

## ADVERTENCIA

Un uso incorrecto del cierre centralizado puede provocar lesiones graves.

- El cierre centralizado bloquea todas las puertas. Un vehículo trabado por dentro puede impedir una apertura involuntaria de las puertas y la invasión de personas no autorizadas. Por otro lado, en caso de emergencia o accidente, las puertas trabadas dificultan el acceso de soco-

rristas al interior del vehículo para atender a las personas.

- Nunca dejar a niños o personas con necesidades especiales solas dentro del vehículo. La activación de la tecla del cierre centralizado podrá bloquear las puertas del vehículo por dentro, dificultando o impidiendo la salida. Personas encerradas pueden quedar expuestas a temperaturas muy altas o muy bajas.
- Según la estación del año, puede haber temperaturas muy altas o muy bajas en el interior de un vehículo cerrado, que pueden causar lesiones graves y enfermedades, principalmente en niños pequeños, o causar la muerte.
- Nunca dejar a personas dentro de un vehículo bloqueado. En caso de emergencia, ellas podrían no estar en condiciones de abandonar el vehículo por sí solas o de ayudarse a sí mismas.
- Solamente abrir o cerrar las puertas y la tapa trasera cuando no haya nadie en su radio de apertura.

## AVISO

Al ejecutar un cierre o una apertura de emergencia, las piezas se deben retirar cuidadosamente y se deben volver a montar correctamente para evitar daños en el vehículo. <

## Testigo de control de la puerta del conductor

 Tenga en cuenta  y , al principio de este capítulo, en la página 65.

En la puerta del conductor se encuentra el testigo de control del cierre centralizado → pág. 8.

*El vehículo se bloquea:* el LED rojo parpadea durante aproximadamente dos segundos en intervalos cortos y luego más lentamente. La luz de control *no* parpadea, si el vehículo se ha bloqueado con la tecla de cierre centralizado en la puerta del conductor → pág. 67. <

## Bloqueo y desbloqueo automático

 Tenga en cuenta  y , al principio de este capítulo, en la página 65.

El cierre central permite bloquear y desbloquear todas las puertas, la tapa del maletero y la portezuela del depósito de combustible.

Dependiendo del equipamiento del vehículo y de la versión de la radio, los ajustes para el cierre centralizado se pueden realizar en el sistema de la radio, mediante la tecla **CAR** o mediante la tecla de ajustes, tocando en el botón de función **Coche**.

### Bloqueo automático (Auto Lock)

A partir de una velocidad de aproximadamente 20 km/h el vehículo se bloquea automáticamente. Si el vehículo está bloqueado, la luz de control  en la tecla del cierre centralizado se encenderá en amarillo.

### Desbloqueo automático (Auto Unlock)

Cuando se produce una de las siguientes condiciones, todas las puertas y el capó del maletero se desbloquean automáticamente:

- El vehículo está parado y la llave del vehículo ha sido retirada (*solo para vehículos sin sistema "Keyless Access"*).
- **O**: el vehículo está detenido y la tecla  se presionó
- **O**: la manilla de apertura de las puertas se accionó.
- **O**: los airbags se accionaron en un accidente → pág. 46.

El desbloqueo automático permite el acceso de socorrista al interior del vehículo.



El vehículo solo podrá bloquearse si la palanca selectora está en la posición **P**.

## Tecla del cierre centralizado

 **Tenga en cuenta**  y , al principio de este capítulo, en la página 65.





**Fig. 49** En la puerta del conductor: tecla del cierre centralizado.

-  Desbloquear el vehículo.
-  Bloquear el vehículo.

La tecla del cierre centralizado funciona tanto con el encendido conectado como apagado, solo cuando todas las puertas están cerradas.

Si el vehículo fue bloqueado con la llave del vehículo, las teclas del cierre centralizado quedarán desactivadas.

Si el vehículo está bloqueado desde adentro con la tecla del cierre centralizado, entonces:

- La luz de control  en la tecla se enciende en amarillo, si todas las puertas y el capó del maletero están cerradas.
- El sistema de alarma antirrobo **no** se activa. Las puertas se pueden abrir desde adentro, al tirar de la manilla de la puerta. El testigo de control  en la tecla se apaga. Las puertas que no se abrieron, como el capó del maletero, permanecen bloqueadas y no se pueden abrir desde afuera.

## Cerrar o abrir la puerta del conductor en caso de emergencia

 **Tenga en cuenta**  y , al principio de este capítulo, en la página 65.

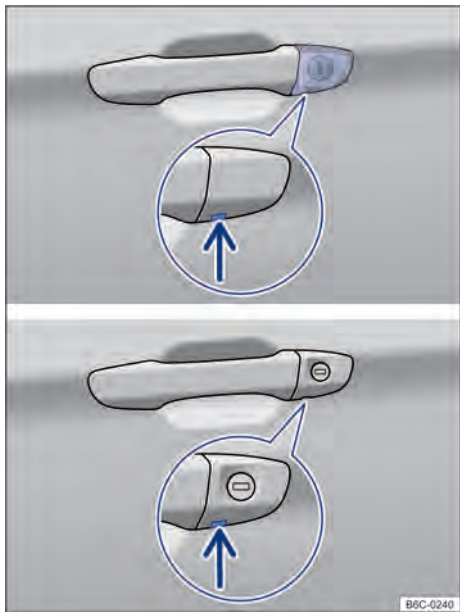

**Fig. 50** Manilla de la puerta del conductor: bombín de la cerradura.

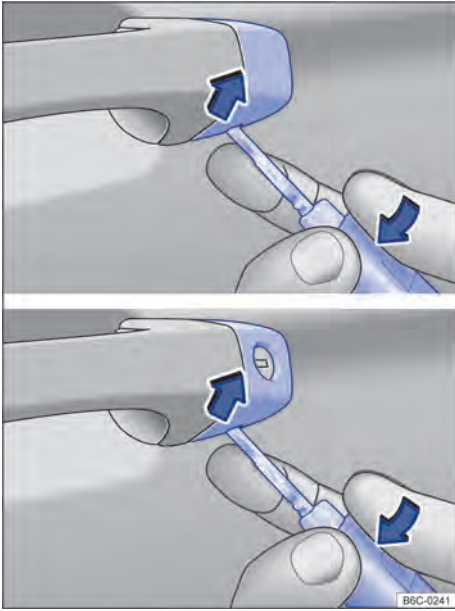

**Fig. 51** Manilla la puerta del conductor: desacoplar la caperuza.

En el cierre manual, generalmente todas las puertas se bloquean. En el desbloqueo manual solo se desbloquea la puerta del conductor. Observar las orientaciones del sistema de alarma antirrobo → pág. 70.

- Inclinar la varilla de la llave del vehículo hacia afuera → pág. 62.
- Introducir el paletón de llave por abajo en la apertura de la caperuza → fig. 50 (flecha).
- Mantener el dedo índice debajo del paletón de la llave.
- Levantar la caperuza con la llave del vehículo en el sentido de la flecha → fig. 51.
- Introducir la varilla de la llave en el bombín de cierre y destrabar o trabar el vehículo.
- Tirar de la manilla de la puerta y colocar la caperuza nuevamente.



#### Particularidades en el desbloqueo manual

- El sistema de alarma antirrobo permanece activo en el vehículo desbloqueado. Sin embargo, no se dispara ninguna alarma → pág. 70.
- La alarma se dispara inmediatamente después de la apertura de la puerta del conductor.

- Al conectar el encendido, el inmovilizador electrónico reconoce una llave del vehículo válida y desactiva el sistema de alarma antirrobo.
- Después del desbloqueo, es necesario realizar un arranque de emergencia.

 El sistema de alarma antirrobo se activa en el bloqueo manual del vehículo con la varilla de la llave → pág. 70. ◀

## Bloquear la puerta del acompañante y las puertas traseras en caso de emergencia

 Tenga en cuenta  y , al principio de este capítulo, en la página 65.

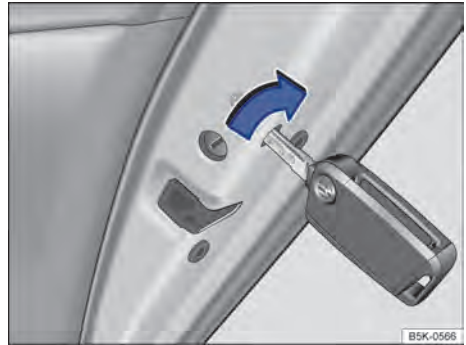

**Fig. 52** Cierre de emergencia del vehículo con la llave del vehículo (variante 1).

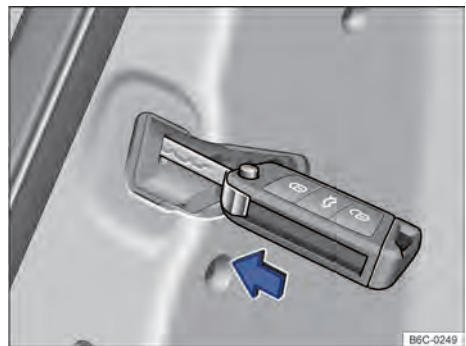

**Fig. 53** En las puertas, delantera derecha y traseras: bloqueo de emergencia del vehículo con la varilla metálica de la llave (variante 2).

Dependiendo del equipamiento del vehículo la ubicación del bloqueo de las puertas puede cambiar → fig. 52 o → fig. 53

La puerta del acompañante y las puertas traseras se pueden bloquear de forma manual. De esta forma, el sistema de alarma antirrobo **no** se activa.

- Abrir la puerta.
- Si necesario, retirar la junta de goma de la parte frontal de la puerta.
- Colocar el paletón de la llave en la entrecara de llave → fig. 52 y girarlo. O
- Introducir el paletón de la llave en la entrecara vertical → fig. 53 y presionarlo.
- Si necesario, vuelva a fijar la junta de goma.
- Cierre la puerta completamente.
- Comprobar si la puerta está trabada.
- De ser necesario, realizar el proceso en las otras puertas.

A través del desbloqueo del vehículo o de la apertura de la respectiva puerta por el lado de adentro, la puerta bloqueada de forma manual es nuevamente desbloqueada.

 Las puertas se pueden desbloquear y abrir por dentro, accionando la manilla de la puerta. <

## Seguro para niños

 Tenga en cuenta  y , al principio de este capítulo, en la página 65.

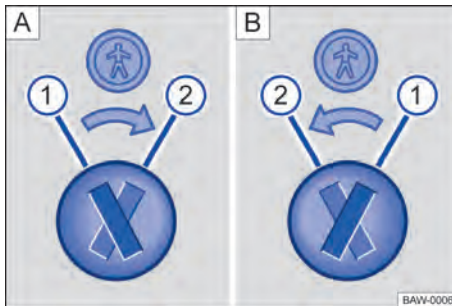

Fig. 54 Cierre de seguridad para niños: **A** puerta trasera izquierda, **B** puerta trasera derecha.

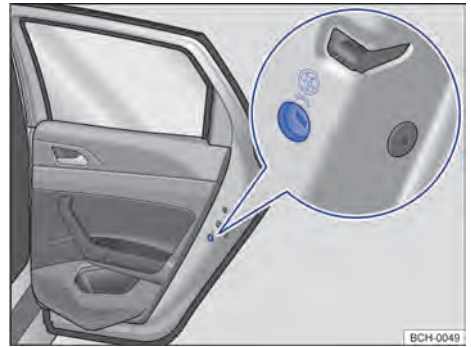

Fig. 55 En la puerta trasera (lado derecho): ubicación del seguro para niños.

- ① Seguro para niños desactivado.
- ② Bloqueo de seguridad para niños activado.

El seguro para niños impide la apertura de las puertas traseras por dentro, para que los niños no abran una puerta durante la marcha.

Con el seguro para niños activado, la puerta sólo se puede abrir desde afuera.

### Activar o desactivar el bloqueo de seguridad para niños

- Desbloquear el vehículo y abrir la respectiva puerta trasera.
- Inclinar el paletón de la llave hacia afuera.
- Introducir el paletón de la llave en el seguro para niños para activarlo o desactivarlo → fig. 55.

### ADVERTENCIA

Con el seguro para niños activado, la puerta correspondiente no se puede abrir desde adentro.

- Nunca dejar a niños o personas con necesidades especiales solas dentro del vehículo cuando se bloquean las puertas. Esto podrá hacer que estas personas queden atrapadas dentro del vehículo en caso de emergencia. Personas atrapadas pueden quedar expuestas a temperaturas muy altas o muy bajas, o incluso con falta de aire.
- Según la estación del año, puede haber temperaturas muy altas o muy bajas en el interior de un vehículo cerrado, que pueden causar lesiones graves y enfermedades, principalmente en niños pequeños, llevándolos a la muerte. <

## Solución de problemas

📖 **Tenga en cuenta** ⚠️ y ⌚, al principio de este capítulo, en la página 65.

### El testigo de control de la puerta del conductor se enciende permanentemente

La luz LED en la puerta del conductor parpadea a intervalos cortos y, a continuación, permanece encendida durante unos 30 segundos, y vuelve a parpadear después de transcurrido este tiempo.

Hay una deficiencia en el sistema de bloqueo.

— Acuda a un Concesionario Volkswagen.

Las puertas y el capó del maletero se pueden desbloquear o bloquear de forma manual en caso de falla de la llave del vehículo o del cierre centralizado y → pág. 73

### Los intermitentes no parpadean

Si los intermitentes *no* parpadean para confirmar al bloquear el vehículo:

— Al menos una de las puertas o la tapa trasera no está cerrada.

### El vehículo se bloquea automáticamente

Si se aplica una de las siguientes condiciones, el vehículo se bloquea de nuevo automáticamente después de aproximadamente 30 segundos.

- El vehículo fue desbloqueado, pero no abierto.
- El encendido no se conectó.
- La tapa trasera no se abrió.

### Procedimiento al bloquear con una segunda llave del vehículo

*Sistema "Keyless Access"*: la llave del vehículo que se encuentra en el interior se bloquea para el arranque del motor tan pronto como el vehículo se bloquea desde afuera con una segunda llave del vehículo. Presionar la tecla  en la llave del vehículo que se encuentra en el interior del vehículo para liberarla para el arranque del motor → pág. 106.

### Bloquear el vehículo tras el disparo del airbag

Si se accionan los airbags en un accidente, el vehículo entero se desbloquea. Según la intensidad del daño, el vehículo puede bloquearse después del accidente, de la siguiente manera:

- Desconectar el encendido.
- Abrir y cerrar una de las puertas una vez.
- Retirar la llave del vehículo y cerrarlo → pág. 62.
- **O**: presionar la tecla del cierre centralizado  en la puerta del conductor → pág. 67.

 Con la batería del vehículo o la batería de la llave del vehículo baja o descargada, posiblemente el vehículo no podrá ser desbloqueado o bloqueado por el medio del Keyless Access. El vehículo se puede desbloquear o bloquear manualmente.

 Si no se encuentra ninguna llave del vehículo válida en el interior del vehículo, o si no es reconocida, aparecerá un mensaje correspondiente en la pantalla del cuadro de instrumentos. Este puede ser el caso si la llave del vehículo es obstruida por otra señal de radio o si está cubierta por un objeto, por ejemplo, por un accesorio para dispositivos móviles o una maleta de aluminio. <

## Sistema de alarma antirrobo

📖 **Tenga en cuenta** ⚠️ y ⌚, al principio de este capítulo, en la página 65.

El sistema de alarma antirrobo se activa automáticamente al cerrar el vehículo con la llave del vehículo o al tocar el sensor de las puertas, para vehículos con Keyless Access.

El sistema de alarma antirrobo emite señales de advertencia sonoras durante aproximadamente 25 segundos (por evento) y señales de advertencia visuales hasta por cinco minutos si se llevan a cabo las siguientes acciones no autorizadas en el vehículo bloqueado.

### ¿Cuándo se dispara la alarma?

- Aproximadamente 15 segundos después de la apertura de una puerta desbloqueada mecánicamente con la llave del vehículo, en caso de que durante este período, no se realice una activación válida de encendido.
- Apertura de una puerta.
- Apertura de la tapa del compartimento del motor.
- Apertura de la tapa trasera.
- Conectar el encendido con una llave de vehículo no válida.
- Apertura, quiebre o remoción de uno de los vidrios.
- Movimiento en el vehículo, en vehículos con vigilancia del habitáculo → pág. 71.

### Desconectar la alarma

- Desbloquear el vehículo con la tecla de desbloqueo  de la llave del vehículo.
- **O**: conectar el encendido con una llave de vehículo válida. Puede ocurrir una breve alarma con una duración de un segundo aproximadamente:

- En vehículos con sistema "Keyless Access", la alarma también se puede apagar apoyándose en la manilla de la puerta.

**i** La alarma se disparará nuevamente si luego del disparo de la alarma ocurre una nueva invasión en la misma o en otra área protegida.

**i** El sistema de alarma antirrobo no se activa con el bloqueo desde adentro con la tecla del cierre centralizado

**i** Si se desbloquea la puerta del conductor mecánicamente con la llave, solo la puerta del conductor se desbloquea y no el vehículo entero. Solo al conectar el encendido se producirá la habilitación de la tecla del cierre centralizado, a partir del cual se puede realizar el desbloqueo eléctrico de todas las puertas.

**i** Con la batería del vehículo tiene poca o nada de carga, el sistema de alarma antirrobo no funciona de manera correcta.

## Vigilancia del habitáculo

**Tenga en cuenta** y **, al principio de este capítulo, en la página 65.**

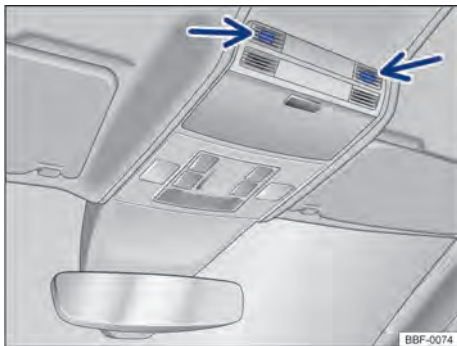

**Fig. 56** En la consola del techo: sensores de vigilancia del habitáculo (flechas).

*Dependiendo del equipamiento del vehículo, la vigilancia del habitáculo puede no estar disponible.*

Cuando se reconocen movimientos dentro de un vehículo bloqueado, y con el sistema de alarma conectado, la vigilancia del habitáculo disparará la alarma → fig. 56.

### Conectar la vigilancia del habitáculo

Bloquear el vehículo. Con el sistema de alarma antirrobo conectado, también se activa la vigilancia del habitáculo.

### Desconectar temporalmente la vigilancia del habitáculo

- Conectar el encendido.
  - Desactivar la vigilancia del habitáculo en el sistema de la radio mediante la tecla **CAR** o mediante la tecla de ajustes y tocar el botón de función **Coché**, *dependiendo del equipamiento del vehículo y de la versión de la radio.*
  - Cerrar todas las puertas y el capó del maletero.
  - Cerrar el vehículo con la llave del vehículo.
- La vigilancia del habitáculo se desactiva hasta el próximo bloqueo del vehículo.

En las siguientes situaciones, es recomendable desactivar la vigilancia del habitáculo:

- Si el vehículo necesita ser cargado.
- Si el vehículo es transportado.
- Si el vehículo necesita ser remolcado con el eje suspendido.
- Si el vehículo necesita ser colocado en un sistema de lavado de vehículos automático.

### Riesgos de falla de la alarma

La vigilancia del habitáculo solo funciona con el vehículo completamente cerrado. Tenga en cuenta las disposiciones legales. Puede ocurrir una falla de la alarma en las siguientes situaciones:

- Cuando uno o más vidrios o el techo solar estén abiertos, total o parcialmente.
- Cuando objetos que se mueven fácilmente, por ejemplo, hojas sueltas de papel o adornos en el espejo (aromatizadores) permanecen en el vehículo.
- Por medio de la alarma de vibración de un teléfono móvil que se encuentra en el vehículo.

**i** No es posible una desactivación permanente de la vigilancia del habitáculo:

**i** Si al activar el sistema de alarma antirrobo las puertas o la tapa trasera todavía están abiertas, solo se activará el sistema de alarma antirrobo. Únicamente después de cerrar las puertas o la tapa trasera también se activará la vigilancia del habitáculo.

## Capó del maletero

### Introducción al tema

La tapa trasera es bloqueada y desbloqueada junto con las puertas.

## ⚠ ADVERTENCIA

Un desbloqueo, apertura o cierre incorrecto y sin la debida atención de la tapa trasera puede causar accidentes y lesiones graves.

- Abrir o cerrar la tapa trasera únicamente cuando no haya nada ni nadie en su radio de apertura.
- Bajo ninguna circunstancia se debe cerrar la tapa trasera con la mano en la luneta. La luneta puede astillarse y causar lesiones.
- Después de cerrar la tapa trasera, comprobar si está cerrada y bloqueada de manera correcta, para que no pueda abrirse durante la marcha. La tapa trasera cerrada debe estar alineada con las piezas de la carrocería.
- Mantener siempre cerrada la tapa trasera durante la conducción, para que no puedan penetrar gases tóxicos en el interior del vehículo.
- Nunca abra la tapa trasera cuando haya carga fijada en ella, por ejemplo, bicicletas. Una tapa trasera abierta puede bajarse por peso adicional. De ser necesario, apoyar la tapa trasera o retirar previamente la carga.
- Cerrar y bloquear la tapa trasera y todas las puertas cuando el vehículo no esté en uso. Asegurarse de que nadie permanezca dentro del vehículo.
- Nunca dejar a niños jugando sin supervisión dentro del vehículo o próximos a éste, principalmente cuando el portón trasero está abierto. Los niños pueden entrar en el maletero, cerrar la tapa trasera y quedar atrapados. Según la estación del año, puede haber temperaturas muy altas o muy bajas en el interior de un vehículo cerrado, que pueden causar lesiones graves y enfermedades, principalmente en niños pequeños, o causar la muerte.
- Nunca dejar a niños o personas con necesidades especiales solas dentro del vehículo. La activación de la tecla de cierre centralizado podrá bloquear las puertas del vehículo por dentro, dificultando o impidiendo la salida. Personas encerradas pueden quedar expuestas a temperaturas muy altas o muy bajas.

## ⓘ AVISO

Antes de abrir la tapa trasera, compruebe si existe espacio suficiente para abrir y cerrar la tapa.

## ⓘ AVISO

Nunca utilice el limpiacristales o el alerón trasero para la fijación de material de carga o para sujetar. Esto puede provocar daños y, en consecuencia, el limpiacristales o el alerón trasero pueden ser arrancados. ◀

## Abrir y cerrar el capó del maletero

🗉 Tenga en cuenta ⚠ y ⓘ, al principio de este capítulo, en la página 71.



Fig. 57 En el capó del maletero: palpador para abrir e capó del maletero.

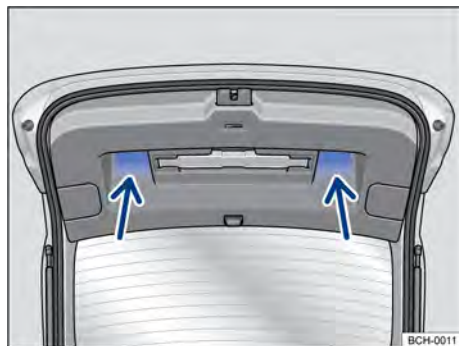





Fig. 58 Capó del maletero abierto: cavidades de la manilla (flechas) para tirar y cerrar.

Si, por ejemplo, si hay montada una bicicleta en el maletero del capó del maletero, éste no se podrá abrir → ⚠. Antes de abrir el capó del maletero, retirar siempre los equipajes del maletero y apoyar el capó del maletero abierto.

### Abrir el capó del maletero

— Para desbloquear el capó del maletero, presionar la tecla  en la llave del vehículo.

**O:** dependiendo del equipamiento del vehículo y la versión de la radio, tocar el botón de función  y presionarlo durante unos segundos .

— Para abrir el capó del maletero, presionar la tecla → fig. 57 y levantarlo.

### Cerrar el capó del maletero

Tirar del capó del maletero por la cavidad de la manilla en el revestimiento interior → fig. 58 con fuerza

hacia abajo, de modo que encaje en la cerradura → .

En caso de puertas bloqueadas, el capó del maletero también se bloquea.

Una representación en la pantalla del cuadro de instrumentos → pág. 22 indica cuando el capó del maletero no está cerrado correctamente.

La tapa trasera se bloquea automáticamente durante la conducción.

### ADVERTENCIA

El desbloqueo o la apertura incorrectos o sin la debida atención del capó del maletero puede causar lesiones graves.

- Con un maletero montado sobre el capó del maletero más carga, algunas veces puede no percibirse que el capó del maletero está desbloqueado. Un capó del maletero desbloqueado puede abrirse repentinamente durante la conducción.

### ADVERTENCIA

El cierre incorrecto o sin supervisión del capó del maletero puede causar lesiones graves.

- Al cerrar el capó del maletero, alejar la mano a tiempo del radio de apertura del capó del maletero.

 Si después del desbloqueo, el capó del maletero no se abre en pocos minutos, se bloqueará automáticamente.

## Desbloquear el capó del maletero en caso de emergencia

 **Tenga en cuenta**  y , al principio de este capítulo, en la página 71.



**Fig. 59** En el maletero: desbloquear el capó del maletero.

– Plegar el respaldo del asiento trasero hacia adelante → pág. 77.

– Retirar los volúmenes de equipaje para llegar al capó del maletero desde adentro.

– Abrir el paletón de la llave del vehículo.

– Introducir el paletón de la llave en la entrecara de llave del capó del maletero → fig. 59 y mover la palanca de desbloqueo en la dirección de la flecha.

## Solución de problemas

 **Tenga en cuenta**  y , al principio de este capítulo, en la página 71.

### No se puede abrir o cerrar el capó del maletero

Compruebe si el capó del maletero está bloqueado por un obstáculo. El capó del maletero se puede mover con la mano. Para ello necesitará aplicar una fuerza mayor.

## Ventanillas

### Apertura y cierre de las ventanillas

Las teclas se encuentran en las puertas → pág. 8.

 Abrir el vidrio: presionar el botón. Cerrar el vidrio: tirar del botón.

 Presionar para desactivar las teclas de los vidrios eléctricos de las puertas traseras.

Después de apagar el motor, las ventanillas aún se pueden abrir o cerrar con las teclas de las puertas por un breve periodo, mientras no se abra la puerta del conductor o la del acompañante delantero.

### Función automática de cierre y apertura

La función automática de cierre y apertura permite abrir y cerrar completamente las ventanillas. De esta forma, no es necesario mantener apretada la tecla correspondiente del vidrio eléctrico.



*Función de cierre automático:* apretar la tecla de la ventanilla correspondiente hacia arriba hasta la segunda posición.

*Función de apertura automática:* apretar la tecla de la ventanilla correspondiente hacia abajo hasta la segunda posición.



*Detener el curso automático:* presionar o apretar nuevamente la tecla de la ventanilla correspondiente.

## Apertura y cierre de confort

Con el encendido apagado, los vidrios se pueden abrir y cerrar con la llave del vehículo:

- Mantenga presionada la tecla de desbloqueo  o de bloqueo  en la llave del vehículo. Se abren o se cierran todos los vidrios eléctricos.
- *Apertura en vehículos con sistema de cierre y arranque sin llave "Keyless Access":* empujar la manilla interior de la puerta → pág. 64y mantener presionados al mismo tiempo el sensor de la parte interior de la manilla y la superficie del sensor → pág. 67.
- *Cierre en vehículos con sistema de cierre y arranque sin llave "Keyless Access":* mantener el dedo durante unos segundos en la superficie del sensor de la manilla interior de la puerta para el bloqueo, hasta que los vidrios se cierran.
- Para detener las funciones, suelte la tecla de desbloqueo o la tecla de bloqueo **O** retire el dedo de la superficie del sensor.

Para ello, es necesario que haya una llave del vehículo válida en el área de aproximación. Si todos los vidrios y el techo de vidrio están cerrados, las luces de los indicadores de dirección van a parpadear *una vez*, como confirmación.

*Dependiendo del equipamiento del vehículo y de la versión de la radio*, se pueden efectuar en el sistema de la radio mediante la tecla **CAR**  o tocar la superficie de selección  y tocar el botón de función  **Coche** ajustes diferentes para el mando de las ventanillas.



### ADVERTENCIA

Un uso desatento de los vidrios por accionamiento eléctrico puede causar lesiones graves.

- Abrir o cerrar los vidrios eléctricos solamente cuando no hay nada ni nadie en su área de funcionamiento.
- Nadie debe permanecer en el interior del vehículo cuando se bloquean las puertas, especialmente niños y personas con necesidades especiales.
- Llevar siempre todas las llaves del vehículo consigo al dejar el vehículo. Después de apagar el motor, las ventanillas aún se pueden abrir o cerrar con las teclas de las puertas por un breve período, mientras no se abra la puerta del conductor o la del acompañante delantero.
- Al transportar niños en el asiento trasero, desactive siempre los vidrios eléctricos traseros con la tecla de seguridad, para que no puedan abrirse ni cerrarse.

### AVISO

Con los vidrios abiertos, la lluvia puede mojar el acabado interno del vehículo y causar daños en el vehículo.

 Cuando existe una falla de funcionamiento de los vidrios eléctricos, la función de subida y bajada automática y la función antiaprisionamiento no funcionan correctamente. Buscar un Concesionario Volkswagen o un taller especializado. 

## Protección antiaprisionamiento de los elevelunas

La función antiaprisionamiento de los vidrios eléctricos puede reducir el peligro de sufrir lesiones por aprisionamiento durante el cierre de las ventanillas.

Cuando el proceso de cierre automático de una ventanilla esté afectado por la dificultad de movimiento o por un obstáculo, la ventanilla se abrirá de inmediato .

- Compruebe por qué no se ha podido cerrar la ventanilla.
- Intente cerrar la ventanilla nuevamente.
- Después de accionar repetidas veces la protección antiaprisionamiento, la función de subida automática del elevelunas podrá quedar fuera de funcionamiento.

### Cerrar la ventanilla sin protección antiaprisionamiento

- Intente cerrar la ventanilla nuevamente dentro de algunos segundos sosteniendo la tecla. **De esta manera, la protección antiaprisionamiento está desactivada para una zona de recorrido reducida de la carrera de cierre**
- Si el proceso de cierre demora más de unos segundos, la función antiaprisionamiento se activa nuevamente. El vidrio en caso de dificultad de movimiento o por un obstáculo se abre de nuevo automáticamente.

y si sigue no siendo posible cerrar la ventanilla, buscar un Concesionario Volkswagen o un taller especializado.

### ADVERTENCIA

El cierre de las ventanillas con los vidrios eléctricos sin la función antiaprisionamiento puede provocar lesiones graves.

- Cierre siempre las ventanillas con los vidrios eléctricos prestando atención.

- Nunca deberá permanecer nadie en la zona de funcionamiento de las ventanillas eléctricas, en especial cuando se cierran sin la función antiaprisionamiento.
- La función antiaprisionamiento no impide que puedan quedar aprisionados los dedos u otras partes del cuerpo contra el marco de la ventanilla y, de esta forma se produzcan lesiones.

 La función antiaprisionamiento también funciona con el cierre de confort de las ventanillas con la llave del vehículo.

## Solución de problemas

### Restablecer la función automática de cierre y apertura de las ventanillas

Si la batería del vehículo fue desconectada o descargada con las ventanillas sin cerrar por completo o, aún después de algunos accionamientos de la función protección antiaprisionamiento, la bajada y subida automática de los elevelunas estará desactivada y deberá restablecerse:

- Conectar el encendido.
- Cerrar todas las ventanillas y todas las puertas.
- Apretar la tecla de la ventanilla correspondiente hacia arriba y mantenerla en esta posición durante unos segundos.
- Soltar la tela y volver a tirar de ella hacia arriba y sujetarla. La bajada y subida automática de los elevelunas está lista para su uso.

Es posible restablecer las ventanillas eléctricas automáticas individualmente o para varias ventanillas simultáneamente.

## Volante

### Ajustar la posición del volante

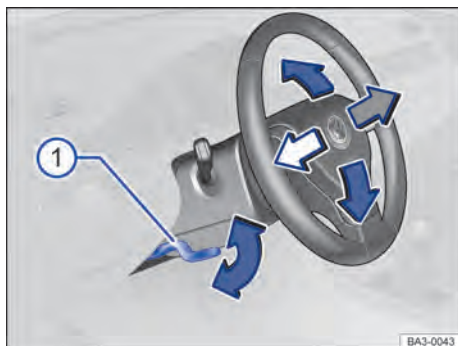

**Fig. 60** Debajo y a la izquierda del volante junto con el revestimiento de la columna de dirección: palanca de ajuste de la posición del volante.

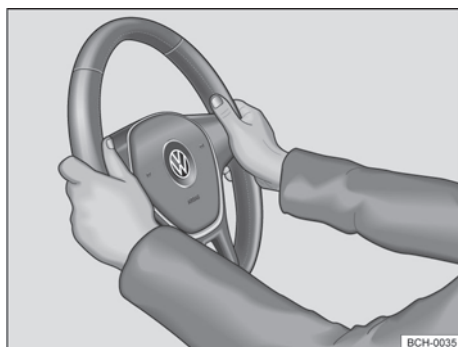

**Fig. 61** En el volante: posición 9 y 3 horas.

Ajustar la posición del volante **antes** de la conducción y solo con el vehículo detenido → .

- Empujar la palanca hacia abajo sosteniéndola por su empuñadura → fig. 60 ①.
- Ajustar la distancia correcta entre el conductor y el volante → pág. 33 con ayuda del mando del asiento del conductor → pág. 77.
- Ajustar la posición del volante de forma que pueda sostenerlo lateralmente por el borde exterior en las posiciones equivalentes a las 9h y a las 3h → fig. 61 con ambas manos y los brazos ligeramente doblados.
- Empujar la palanca firmemente sosteniéndola por su empuñadura hacia arriba, hasta que la ubicación del volante se bloquee → .

## ADVERTENCIA

- Empujar la palanca ① siempre por la empuñadura con seguridad hacia arriba tras el ajuste, para bloquear la ubicación del volante.
- Nunca ajustar el volante de la dirección durante la marcha. Si durante la conducción se constata que es necesario un ajuste, detenga el vehículo de forma segura para luego ajustar la posición del volante.
- El incumplimiento de los cuidados anteriormente citados compromete el movimiento de giro del volante por parte del conductor.
- El volante debe colocarse en la dirección del tórax (y no hacia la cara), para maximizar la eficiencia de la protección proveniente del airbag en caso de accidente.
- Mientras conduce, siempre sostenga el volante con ambas manos lateralmente en el borde exterior en las posiciones de 9h y 3h → fig. 61 para reducir las lesiones causadas por el despliegue del airbag frontal del conductor.
- Nunca sujete el volante en la posición equivalente a las 12 u otras posiciones en las que los brazos queden sobre el airbag, pues en caso de accidentes se pueden lesionar los brazos y las manos debido al estallido del airbag.
- Ignorar los cuidados anteriormente citados influyen directamente en la protección del conductor en caso de colisión frontal del vehículo.

# Asientos y apoyacabezas

## Asiento delantero

### Introducción al tema

Las posibilidades de ajuste de los asientos delanteros se describen a continuación. Siempre observe si la posición del asiento está correctamente ajustada → pág. 32.

## ADVERTENCIA

Antes de cualquier conducción, siempre ajuste correctamente el banco y los apoyacabezas.

- Empujar el asiento del acompañante hacia atrás lo máximo posible.
- Ajustar el asiento del conductor de manera que quede una distancia mínima de 25 cm entre el tórax y el centro del volante de la dirección. Ajustar el asiento del conductor de manera longitudinal para que los pedales se puedan accionar por completo con las piernas apenas ligeramente dobladas y la distancia de la zona de la rodilla con el panel de instrumentos sea de al menos 10 cm. Cuando no se pueda cumplir con esta exigencia por causa de particularidades físicas, ponerse en contacto con un Concesionario Volkswagen para, si fuera el caso, efectuar instalaciones especiales.
- Nunca conducir con el respaldo del asiento muy inclinado hacia atrás. Cuanto más inclinado hacia atrás esté el respaldo del asiento, mayor será el riesgo de lesiones por una disposición incorrecta de la banda del cinturón de seguridad y una postura incorrecta.
- Nunca conducir con el respaldo del asiento inclinado hacia adelante. Un airbag frontal activado puede lanzar el respaldo del asiento hacia atrás y lastimar a los pasajeros de los asientos traseros.
- Adoptar y mantener la mayor distancia posible del volante de la dirección y del panel de instrumentos.
- Sentarse siempre en forma recta con la espalda contra el respaldo del asiento, en los asientos delanteros correctamente ajustados. No poner ninguna parte del cuerpo directamente o muy cerca del ubicación del airbag.
- Para los pasajeros en los asientos traseros, aumenta el riesgo de lesiones graves si no se sientan en forma recta, ya que los cinturones de seguridad no estarían posicionados correctamente.

## ⚠ ADVERTENCIA

Una regulación incorrecta de los asientos puede causar accidentes y lesiones graves.

- Solamente ajustar los asientos con el vehículo detenido, ya que de lo contrario, se pueden salir de lugar inesperadamente durante la conducción, pudiendo provocar la pérdida de control del vehículo. Asimismo, se adopta una postura incorrecta durante la regulación.
- Ajustar la altura, inclinación y dirección longitudinal del asiento delantero del conductor cuando no haya nadie en el área de ajuste de los asientos.
- El área de ajuste de los asientos delanteros no debe ser restringida por objetos.

## Ajustar mecánicamente el asiento delantero

📖 Tenga en cuenta ⚠ al principio de este capítulo, en la página 76.



Fig. 62 En el asiento delantero: mandos.

A continuación se describen todos los mandos posibles.

### Ajustar la posición del asiento

Leyenda para → fig. 62:

① Accionar la palanca y ajustar la inclinación del respaldo, hasta alcanzar la posición deseada del respaldo del asiento. Soltar la palanca para fijar el respaldo del asiento.

② Solo en el asiento del conductor, mover la palanca varias veces, si es necesario, hacia arriba o hacia abajo, para ajustar la altura del asiento.

③ Tirar de la palanca para desplazar el asiento delantero hacia adelante o hacia atrás. El asiento delantero debe bloquearse después de soltar la palanca!

## Asientos traseros

### 📖 Introducción al tema

Las posibilidades de ajuste del asiento trasero se describen a continuación. Asegúrese de que la posición del asiento esté correctamente regulada → pág. 32.

### Banqueta trasera

En la banqueta trasera hay casquillos de fijación que sujetan la banqueta de forma correcta y segura. Si se desmonta la banqueta se pueden dañar los casquillos de fijación se pueden dañar y se deben reemplazar.

Volkswagen no recomienda que desmonte la banqueta o que usted sustituya los casquillos de fijación. Para ello, diríjase a un Concesionario Volkswagen.

## ⚠ ADVERTENCIA

La banqueta trasera cuando no está fijada de manera correcta puede causar lesiones graves.

- Asegúrese de que el cinturón de seguridad no esté atascado o dañado en la banqueta trasera.
- Si la banqueta trasera no está encajada de manera segura, no se deben transportar en ella personas de cualquier edad en este asiento.

## ⚠ ADVERTENCIA

Una regulación incorrecta del asiento trasero puede causar accidentes y lesiones graves.

- Solamente ajustar el asiento trasero con el vehículo detenido, ya que de lo contrario, se puede salir de lugar inesperadamente durante la conducción. Asimismo, se adopta una postura incorrecta durante la regulación.
- Solo ajuste el asiento trasero si no hay nadie en el área de ajuste del mismo.

## 📌 AVISO

Con el asiento trasero rebatido hacia delante, los objetos pueden entrar en el espacio entre el asiento

y el piso del maletero. Antes de rebatir el asiento trasero hacia atrás, retirar posibles objetos del espacio intermedio.



## Plegar el respaldo del asiento hacia adelante o hacia atrás

📖 Tenga en cuenta ⚠️ y ❶, al principio de este capítulo, en la página 77.

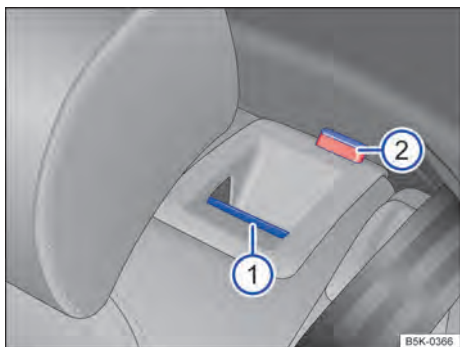

**Fig. 63** En el respaldo del asiento trasero: tecla de desbloqueo.

El respaldo del asiento trasero está repartido. Cada una de las partes del respaldo del asiento trasero puede ser rebatida hacia adelante individualmente para aumentar el espacio del maletero.

### Abatir el asiento trasero hacia adelante

- Empujar el apoyacabezas totalmente hacia abajo → pág. 79.
- Tirar de la tecla de desbloqueo → fig. 63 ❶ A hacia adelante y, al mismo tiempo, plegar el respaldo del asiento trasero hacia adelante.
- La parte de respaldo del asiento trasero correspondiente estará desbloqueada cuando la marca roja → fig. 63 ❷ sea visible.

### Abatir el asiento trasero hacia atrás

- Plegar el respaldo del asiento trasero hacia atrás y presionar con firmeza la traba hasta que se encaje de manera segura → ⚠️.
- El respaldo del asiento trasero debe estar encajado de manera segura para garantizar la protección de los cinturones de seguridad en los asientos traseros.
- La marca roja → fig. 63 ❷ ya no puede ser visible.

## ⚠️ ADVERTENCIA

Plegar el respaldo del asiento trasero hacia adelante o hacia atrás de manera descontrolada o desatenta puede causar lesiones graves.

- Al abatir el respaldo del asiento trasero hacia adelante esté siempre atento para que no hayan personas o animales en la zona del respaldo del asiento trasero.
- Nunca rebatir el respaldo del asiento trasero hacia adelante o hacia atrás con el vehículo en movimiento.
- Estar atento para que el cinturón de seguridad no quede preso o dañado al plegar el respaldo del asiento trasero para atrás.
- Mantener las manos, los dedos, los pies y las demás partes del cuerpo siempre distantes al plegar el respaldo del asiento trasero hacia adelante o hacia atrás.
- El respaldo del asiento trasero debe estar encajado de manera segura para garantizar la protección de los cinturones de seguridad en el asiento trasero. Eso se aplica principalmente al lugar central del asiento trasero. Cuando un asiento está ocupado y el respaldo del asiento trasero correspondiente no está encajado de forma segura, el ocupante será empujado hacia adelante con el respaldo del asiento trasero en caso de maniobras de dirección y de frenado bruscas, así como en caso de accidentes.
- La marca roja ❷ indica un respaldo del asiento trasero no encastrado. Comprobar siempre que la marca roja no sea visible cuando el respaldo del asiento trasero esté en la posición vertical.
- Cuando el respaldo del asiento trasero esté inclinado hacia adelante o no esté bien encajado, no deberán viajar personas, de cualquier edad, en estos asientos.

## ❗ AVISO

Rebatir el respaldo del asiento trasero hacia adelante o hacia atrás de manera descontrolada o sin atención puede causar lesiones graves.

- Antes de plegar el respaldo del asiento trasero hacia adelante, siempre ajustar los asientos delanteros de modo que el apoyacabezas o el tapizado del respaldo del asiento trasero no se apoyen en los asientos delanteros.
- Al rebatir el respaldo del asiento trasero hacia adelante esté siempre atento para que no haya objetos en la zona para rebatir el respaldo del asiento trasero.

## 🚫 AVISO

- En el cinturón de seguridad trasero central existe un regulador de altura de la lengüeta del cinturón. Eventualmente al rebatir el respaldo del asiento trasero el regulador de altura y la lengüeta del cinturón podrán desplazarse hacia abajo del asiento. Si esto ocurre, muévalos de nuevo a una posición de uso.
- Mantenga el regulador de altura siempre en una posición que facilite el manejo de la lengüeta y evite ruidos durante la conducción.

## Apoyacabezas

### 📖 Introducción al tema

Las posibilidades de ajuste y extensión de los apoyacabezas se describen a continuación. Tratar de que la postura correcta esté ajustada → pág. 32.

Todos los asientos están equipados con el apoyacabezas. El apoyacabezas trasero central está destinado solo a la plaza central del asiento trasero. Por ello, no monte el apoyacabezas en otras posiciones.

#### Ajuste correcto del apoyacabezas

Ajuste el apoyacabezas para que su borde superior se encuentre preferentemente en la misma línea de la parte superior de la cabeza – pero no por debajo de la altura de los ojos. Posicionar la parte posterior de la cabeza lo más cerca posible del apoyacabezas.

#### Ajuste del apoyacabezas para personas bajas

Empuje el apoyacabezas hacia abajo hasta el tope, incluso si la cabeza se encuentra por debajo del borde superior del apoyacabezas. En las posiciones más bajas puede haber una pequeña laguna entre el apoyacabezas y el respaldo del asiento.

#### Ajuste del apoyacabezas para personas de gran estatura

Empujar el apoyacabezas hacia arriba hasta el batiante.

## ⚠️ ADVERTENCIA

La conducción con los apoyacabezas removidos o ajustados incorrectamente aumenta el riesgo de lesiones graves o fatales en caso de accidentes y maniobras de dirección y de frenado súbitas.

- Conducir siempre con los apoyacabezas correctamente instalados y ajustados, de haber una persona en el asiento.

- Cada ocupante debe ajustar el apoyacabezas correctamente según su estatura, para reducir el riesgo de lesiones en el cuello en caso de accidente. Al mismo tiempo, el borde superior del apoyacabezas debe quedar preferentemente en la misma línea de la parte superior de la cabeza – pero no por debajo de la altura de los ojos. Posicionar la parte posterior de la cabeza lo más cerca posible del apoyacabezas.
- Nunca ajustar el apoyacabezas durante la conducción.

## 🚫 AVISO

Al desmontar y montar los apoyacabezas, tener cuidado para que no se golpeen en el revestimiento interior del techo o en el respaldo del asiento delantero. De lo contrario, se pueden averiar el revestimiento interior del techo y otras partes del vehículo.

## Ajustar el apoyacabezas

📖 Tenga en cuenta ⚠️ y 🚫, al principio de este capítulo, en la página 79.

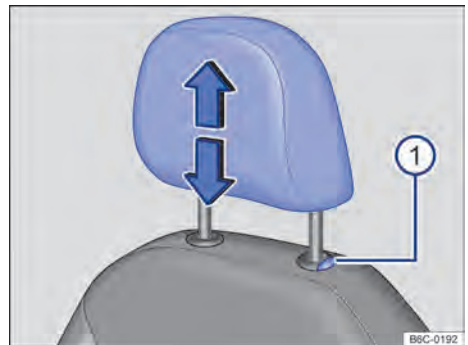
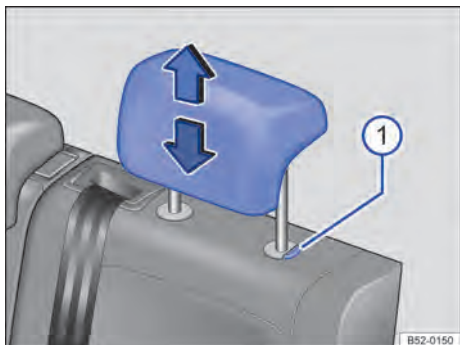

Fig. 64 Apoyacabezas delantero: ajustar.



**Fig. 65** Apoyacabezas trasero: ajustar.

#### Ajustar la altura del apoyacabezas

- Deslocar el apoyacabezas hacia arriba o hacia abajo en la dirección de la flecha con la tecla → fig. 64 ① o → fig. 65 ① presionado → ▲ de la pág. 79 en *Introducción al tema*.
- El apoyacabezas debe bloquearse con seguridad en una posición.

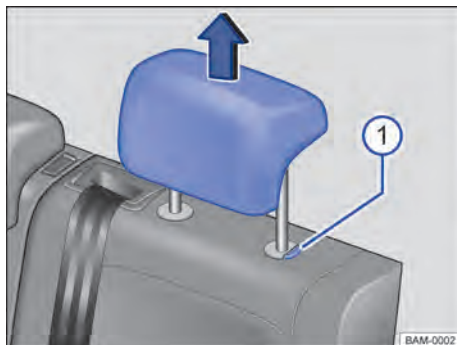

**Fig. 67** Apoyacabezas traseros: desmontar.

#### Desmontar el apoyacabezas delantero

- Empujar el apoyacabezas totalmente hacia arriba → ▲ de la pág. 79 en *Introducción al tema*.
- Retirar el apoyacabezas con la tecla → fig. 66 ① presionada.

#### ◀ Montaje del apoyacabezas delantero

- Posicionar el apoyacabezas correctamente por medio de sus guías y colocarlo en las guías del respectivo respaldo del asiento.
- Empujar el apoyacabezas totalmente hacia abajo con la tecla → fig. 66 ① presionada.
- Ajustar los apoyacabezas de acuerdo con la postura correcta en el asiento.

#### Desmontar el apoyacabezas trasero

- Si es necesario, ajustar el respaldo del asiento de manera que el apoyacabezas se pueda retirar.
- Empujar el apoyacabezas totalmente hacia arriba → ▲ de la pág. 79 en *Introducción al tema*.
- Retirar el apoyacabezas con la tecla → fig. 67 ① presionada.

#### Instalar el apoyacabezas trasero

- Desbloquear el respaldo del asiento trasero y rebatir un poco hacia adelante → pág. 78.
- Posicionar el apoyacabezas correctamente por medio de sus guías y colocarlo en las guías del respectivo respaldo del asiento.
- Empujar el apoyacabezas hacia abajo con la tecla → fig. 67 ① presionada.
- Inclinar cuidadosamente el respaldo del asiento trasero hacia atrás y colocarlo con seguridad.
- Ajustar los apoyacabezas de acuerdo con la postura correcta en el asiento → pág. 79. ▶

## Desmontar y montar el apoyacabezas

📖 Tenga en cuenta ▲ y ①, al principio de este capítulo, en la página 79.

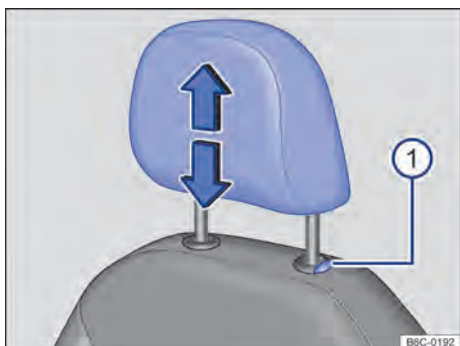

**Fig. 66** Apoyacabezas delantero: desmontar.

## Funciones del asiento

### Reposabrazos central

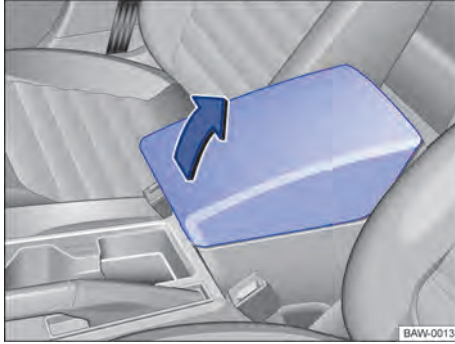

Fig. 68 Reposabrazos central delantero.

Dependiendo del equipamiento del vehículo, el reposabrazos central puede no estar disponible.

#### Reposabrazos central delantero

Para *levantar*, tirar gradualmente hacia arriba el reposabrazos central en el sentido de la flecha → fig. 68.

Para *bajar*, tirar el reposabrazos central hacia abajo.

#### **⚠ ADVERTENCIA**

El reposabrazos central delantero puede limitar la libertad de movimientos de los brazos del conductor y así causar accidentes y lesiones graves.

- Mantener el portaobjetos del reposabrazos central siempre cerrado durante la conducción.
- Nunca transporte a una persona, de cualquier edad, en el reposabrazos central. Esta posición de alojamiento incorrecta puede causar lesiones graves.

## Iluminación

### Intermitentes

#### Conectar y desconectar los intermitentes

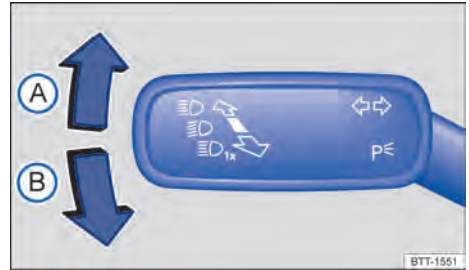

Fig. 69 A la izquierda en la columna de dirección: palanca de los indicadores de dirección y del farol alto.

- Conectar el encendido.
- Colocar la palanca de los indicadores de dirección y del farol alto de la posición central a la siguiente posición:

- (A) Parpadear a la derecha ➡
- (B) Parpadear a la izquierda ⬅

- Colocar la palanca de los indicadores de dirección y del farol alto en la posición básica para apagar los indicadores de dirección.

Si la señal sonora no suena con el indicador de dirección conectado, buscar un Concesionario Volkswagen o una empresa especializada y mandar a comprobar el vehículo.

#### Intermitentes de confort

Para conectar las señales intermitentes de confort, mover la palanca de los indicadores de dirección y del farol alto hacia arriba o hacia abajo solo hasta el punto de presión y soltarla. Los indicadores de dirección titilan 3 veces.

Para finalizar las señales intermitentes de confort antes del tiempo, mover la palanca inmediatamente hasta el punto de presión, en sentido inverso, y soltar

Dependiendo del equipamiento del vehículo y de la versión de la radio, los intermitentes de confort se pueden activar o desactivar en el sistema de la radio mediante la tecla **CAR** o tocar la superficie de selección y tocar el botón de función **Coche**.

## ⚠️ ADVERTENCIA

El uso inadecuado o el no uso de los indicadores de dirección, así como olvidarse de apagarlos, puede confundir a los demás conductores. Esto puede provocar accidentes y lesiones graves.

- El cambio de carril, las maniobras de sobrepaso y los giros siempre deben indicarse con tiempo mediante los indicadores de dirección.
- Apagar los indicadores de dirección después de cambiar de carril, de la maniobra de sobrepaso o del giro.



Las luces de advertencia funcionan también con el motor apagado → pág. 60.



## Apagar las luces

- Desconectar el encendido.
- Girar el conmutador de las luces a la posición correspondiente:

**0** Las luces están apagadas.

**AUTO** La función Leaving Home (iluminación exterior de orientación) puede estar conectada → pág. 83.

☞ Luz de posición encendida. El símbolo en el interruptor de las luces se enciende en color verde.

☞ Luz de cruce desconectada – mientras que la llave del vehículo está introducida en el encendido o, en vehículos con Keyless Access, la puerta del conductor está cerrada, la luz de posición sigue encendida.

## Conectar y desconectar las luces



**Fig. 70** Al lado del volante: interruptor de luces (una variante).

Observar las determinaciones legales específicas de cada país para el uso de la iluminación del vehículo.

Dependiendo de la versión del vehículo, el farol de neblina puede no estar disponible.

Dependiendo de la versión del vehículo, la función **AUTO** puede no estar disponible.

### Encender las luces

- Conectar el encendido.
- Girar el conmutador de las luces a la posición correspondiente:

**AUTO** Accionamiento automático de las luces de conducción: las luces de conducción se encienden y se apagan automáticamente de acuerdo con la claridad y la condición del tiempo, → pág. 84.

☞ Luz de posición encendida. El símbolo en el interruptor de las luces se enciende en color verde.

☞ Farol bajo encendido.

### Luz de conducción diurna

Las luces de conducción diurna en función del equipo pueden aumentar la visibilidad de su vehículo en el tránsito urbano durante el día.

La luz de conducción diurna se encenderá cada vez que se conecta el encendido, cuando el conmutador de las luces se encuentra en la ubicación **0**, ☞ o **AUTO** (con claridad reconocida), desde que no se accione el faro antiniebla.

La luz de conducción diurna no se puede encender o apagar de forma manual.

## ⚠️ ADVERTENCIA

Pueden suceder accidentes y lesiones graves si la calle no está lo suficientemente iluminada y el vehículo se ve solo con dificultad o no lo otros conductores no lo ven.

- Los asistentes de iluminación solo ayudan, el responsable de la activación correcta de la iluminación del vehículo es el conductor.

## ⚠️ ADVERTENCIA

La luz de posición no es lo suficientemente intensa para iluminar la calle y ser vista por otros conductores.

- Prender el farol bajo siempre en la oscuridad, neblina o con mala visibilidad.
- Las linternas traseras no se encienden junto con la luz de conducción diurna. Un vehículo sin las linternas traseras encendidas puede no ser visto por otros conductores en la oscuridad, con lluvia o en malas condiciones de visibilidad.

## ⚠ ADVERTENCIA

El control automático de la luz de conducción (AUT 0) enciende y apaga el farol bajo solo ante cambios de luminosidad.

- Encienda el fero bajo de forma manual en caso de condiciones climáticas especiales, por ejemplo, cuando haya neblina.

## Conectar y desconectar la luz de carretera

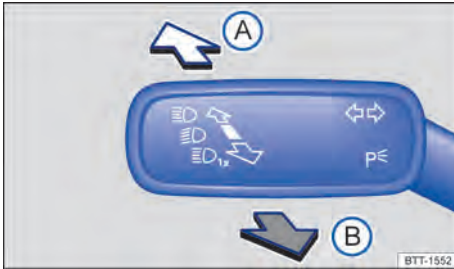

Fig. 71 A la izquierda en la columna de dirección: palanca de los indicadores de dirección y del farol alto.

- Conectar el encendido y la luz de cruce.
- Colocar la palanca de los indicadores de dirección y del farol alto de la posición central a la siguiente posición:

- (A) Luz de carretera encendida.
- (B) Conectar la luz de ráfagas o desconectar la luz de cruce. La luz de ráfagas permanece encendida mientras se tira de la palanca.

Con la luz de carretera encendida o al dar la luz de ráfagas, el testigo de control azul se enciende en el cuadro de instrumentos.

## ⚠ ADVERTENCIA

Un farol regulado muy alto y el uso inadecuado del farol alto pueden distraer e impedir la visión de otros conductores. Esto puede provocar accidentes y lesiones graves.

- Asegurarse de que el farol esté regulado correctamente.
- Nunca utilizar el farol alto o ráfagas ya que puede deslumbrar a otros conductores.

## Solución de problemas

### Intermitentes

- ◀◀◀ Indicadores de dirección a la izquierda o a la derecha. La luz de control parpadeará dos veces más rápido cuando se haya quemado una luz de los intermitentes del vehículo. Compruebe las luces del vehículo.

### Iluminación de conducción

- ☀ Iluminación de conducción total o parcialmente fuera de acción. Comprobar la iluminación del vehículo y, de ser necesario, cambiar la bombilla correspondiente → pág. 189. Si todas las bombillas están en orden, busque una empresa especializada.

## Faro antiniebla

### Conectar y desconectar el fero antiniebla

Dependiendo del equipamiento del vehículo, el farol de neblina puede no estar disponible.

El fero antiniebla se puede encender con el encendido conectado y el conmutador de las luces en las ubicaciones **AUTO**, luces de posición y luz de cruce .

- **Conectar el fero antiniebla** : Tirar del conmutador de las luces hacia afuera y girar a la izquierda → fig. 70. La luz de control se enciende en el conmutador en color verde.
- Para apagar el fero antiniebla, presionar el conmutador de las luces hacia adentro o girarlo a la ubicación .

### Funciones Coming Home y Leaving Home (iluminación exterior de orientación)

Con la iluminación exterior de orientación, la zona cercana al vehículo se ilumina cuando se sale (Coming Home) y cuando se entra al vehículo (Leaving Home). Para vehículos con sensor de luz y de lluvia, la función Leaving Home, por su vez, se controla automáticamente.

## Funciones de las luces

Con la función Coming Home o Leaving Home activada, se enciende la luz de cruce y la luz de posición como iluminación exterior de orientación.

*Dependiendo del equipamiento del vehículo y de la versión de la radio, la duración del tiempo de iluminación temporizada, la activación y la desactivación de la función se pueden ajustar en el sistema de la radio mediante la tecla **CAR** en el menú Ajustes del vehículo **O** mediante la tecla ajustes **⊞**, tocar el botón de función **Coche** en el menú **Ajustes de luces**:*

### Conectar la función Coming Home

- Desconectar el encendido.
- Activar la señal de luz durante aproximadamente un segundo.

La iluminación Coming Home se enciende al abrir la puerta del conductor. El *tiempo de iluminación temporizada* se inicia con el cierre de la última puerta del vehículo o de la tapa trasera.

### Desconectar la función Coming Home

- Automáticamente después del transcurso del tiempo de la iluminación temporizada configurada.
- **O**: automáticamente si después de aproximadamente 30 segundos de haberla conectado, una puerta del vehículo o la tapa trasera permanece abierta.
- **O**: girar el conmutador de las luces a la ubicación **0**.
- **O**: conectar el encendido.

### Conectar la función Leaving Home

Desbloquear el vehículo cuando el conmutador de las luces se encontrar en la ubicación **AUTO** y el sensor de lluvia y luz detectar *oscuridad*.

### Desconectar la función Leaving Home

- Automáticamente después del transcurso del tiempo de la iluminación temporizada.
- **O**: bloquear el vehículo.
- **O**: girar el conmutador de las luces a la ubicación **0**.
- **O**: conectar el encendido.

### Luz de posición

Cuando el conmutador de las luces se encuentra en la ubicación **⊞**, se encienden los dos faros con la luz de posición, partes del grupo óptico trasero, la luz de matrícula y las teclas en la consola central y las teclas en el tablero de instrumentos. Con el encendido conectado, también se enciende la luz de conducción diurna.

### Control automático de las luces de conducción **AUTO**

*Dependiendo del equipamiento del vehículo, el control automático de las luces de conducción (**AUTO**) puede no estar disponible.*

El control automático de la luz de conducción es simplemente una ayuda, por lo que no puede reconocer suficientemente todas las situaciones de conducción.

Con el control automático de la luz de conducción en funcionamiento, los faros bajos y las linternas se conectan automáticamente debido a que el sensor crepuscular detecte que el ambiente exterior del vehículo tiene poca luz, como cuando se atraviesa, por ejemplo, un túnel de día o cuando oscurece. Cuando el vehículo circula en un ambiente con iluminación solar intensa, con el interruptor de las luces en la posición **AUTO**, las luces de cruce y los faros se encienden automáticamente por la central eléctrica. Y se encenderá la luz de conducción diurna.

El sensor crepuscular se ubica junto al sensor de lluvia → pág. 87.

### Luz de viraje (cornering light)

*Dependiendo del equipamiento del vehículo la luz de viraje puede no estar disponible.*

En giros lentos o en curvas muy cerradas, la luz de giro se enciende automáticamente. La luz de giro está integrada al farol de neblina y se enciende solo al conducir a baja velocidad, aproximadamente 40 km/h.

Cuando se engrana la marcha atrás, la luz de giro se puede encender a ambos lados del vehículo durante la maniobra.

### Alertas sonoras para luces no apagadas

Si la llave del vehículo se retira de la cerradura de encendido y la puerta del conductor se abre, las alertas sonoras se emitirán en las siguientes condiciones:

- conmutador de las luces en la posición **⊞**.

Con la función Coming Home activada, cuando se abre la puerta del conductor, no suena avisador

acústico para indicar que la luz todavía está encendida.

## Regulación del alcance de las luces



Fig. 72 Al lado del volante: regulador del alcance de las luces ①

Con el ajuste del alcance del faro, el haz de la luz de cruce puede ajustarse de acuerdo con las condiciones de ocupación en el interior del vehículo y en el maletero. Con esto, el conductor tiene las mejores condiciones de visibilidad posibles sin deslumbrar el tráfico en la dirección opuesta.

El alcance de las luces se puede ajustar con el conmutador → fig. 72.

- Asientos delanteros ocupados y maletero vacío.
- 1 Todos los asientos ocupados y el maletero vacío.
- 2 Todos los asientos ocupados y el maletero cargado.
- 3 Solo el asiento del conductor está ocupado y el maletero completamente cargado.

### ⚠ ADVERTENCIA

La presencia de objetos pesados en el vehículo puede hacer que el faro encandile la visibilidad y distraiga a otros usuarios de la carretera. Esto puede provocar accidentes y lesiones graves.

- Siempre ajuste el haz de luz a las condiciones de ocupación en el interior del vehículo y el maletero para que otros usuarios de la carretera no sean encandilados.

## Enmascarar o cambiar la posición de los faros

Al conducir por países con sentido de rodaje contrario al del país de origen, el farol bajo asimétrico puede deslumbrar a los vehículos que vienen en sentido contrario. Por ese motivo, es necesario enmascarar o cambiar la posición del farol en viajes internacionales.

Si es el caso, enmascarar determinadas regiones del farol con películas o cambiar la posición del farol en una empresa especializada. Se puede obtener más información en un Concesionario Volkswagen o en una empresa especializada.

 El uso de adhesivos sobre el farol solo está permitido durante cortos períodos de tiempo. Diríjase a un Concesionario Volkswagen para una conversión permanente.

## Iluminación interna

### Iluminación de los instrumentos y los mandos

Dependiendo del equipamiento del vehículo y de la versión de la radio, la intensidad de la iluminación de los instrumentos y de los conmutadores se pueden ajustar en el sistema de la radio mediante la tecla **CAR** **O** mediante la tecla configuraciones  y tocar el botón de función **Coche**.

La intensidad de la iluminación ajustada se adecua automáticamente al cambio de la luminosidad ambiente en el vehículo.

Cuando el conmutador de las luces se encuentra en la ubicación **AUTO**, un sensor enciende y apaga automáticamente la luz de cruce, incluso la iluminación de los instrumentos y de los interruptores, de acuerdo con la luminosidad del ambiente.

 Con la luz apagada y el encendido conectado, la iluminación de los instrumentos (punteros y escalas) se enciende. Con la disminución de la luminosidad ambiente, la iluminación de las escalas se reduce automáticamente y, si es necesario, se apaga por completo. Esta función le debe recordar al conductor conectar el farol bajo, por ejemplo, al pasar por túneles.



## Luces interiores y de lectura

Dependiendo del equipamiento del vehículo, algunas funciones de la iluminación interior pueden no estar disponibles.

Presionar la tecla correspondiente:

 Encender y apagar la iluminación interior.

 **OFF** Apaga las luces internas que se encienden automáticamente al desbloquear el vehículo, al abrir una puerta o al retirar la llave del vehículo del cilindro de la ignición.

  Encender o apagar la respectiva luz de lectura.

### Luz de la guantera y del maletero

Al abrir y cerrar la guantera o el portón trasero, la iluminación del respectivo compartimento se enciende o apaga automáticamente.

 La luz interior y de lectura se apagan cuando se bloquea el vehículo o unos minutos después de retirar la llave del vehículo de la cerradura de encendido. Esto impide que la batería del vehículo se descargue.

 Cuando se accionan los airbags en un accidente, la luz interior puede accionarse automáticamente → pág. 46, *En caso de accionamiento de los airbags - Función de detección de colisión (crash detection)*.

## Visibilidad

### Limpialavacristales

#### Palanca de los limpiacristales

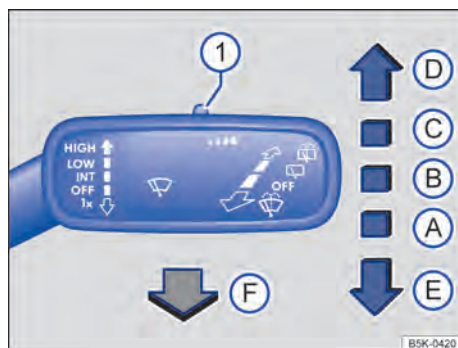

Fig. 73 A la derecha de la columna de dirección: comandar los limpiaparabrisas.

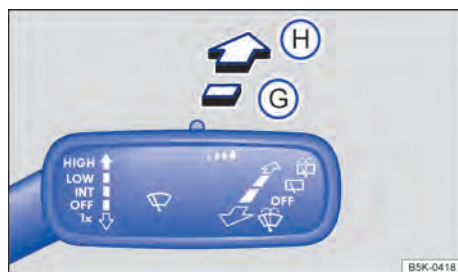

Fig. 74 A la derecha de la columna de dirección: comandar el limpiavaluneta.

Los limpiacristales funcionan solo con el encendido conectado y los lavadores también funcionan con el encendido apagada.

Mover la palanca de los limpiaparabrisas a la posición deseada → pág. 87:

- ① ... Ajustar la sensibilidad del sensor de lluvia, si disponible:
- ② **OFF** Limpiaparabrisas/limpiavaluneta apagados.
- ③ **INT** Temporizador de los limpiaparabrisas u operación del sensor de lluvia y de luz. El reloj programador de los limpiaparabrisas funciona según la velocidad de conducción. Cuanto más rápido el vehículo, más frecuente es la limpieza de los limpiacristales.
- ④ **LOW** Limpieza lenta.
- ⑤ **HIGH** Limpieza rápida.

- E **!x** Movimiento único de los limpiaparabrisas - barrido breve.
- F **!** Sistema del lavaparabrisas activado mientras se tire de la palanca.
- G **!** Sistema del limpialuneta encendido. El limpialuneta efectúa un movimiento cada 6 segundos, aproximadamente.
- H **!** Sistema del lavaluneta activado mientras se presiona la palanca.

### **! ADVERTENCIA**

En bajas temperaturas, el agua de los lavacristales sin anticongelante suficiente puede congelarse sobre el parabrisas y limitar la visibilidad frontal.

- Utilizar los lavacristales solamente con anticongelante suficiente en temperaturas de invierno.
- Nunca utilizar los lavacristales en temperaturas de invierno si el parabrisas no está siendo calentado con el sistema de ventilación. De lo contrario, el aditivo anticongelante puede congelarse sobre el parabrisas y reducir la visibilidad.

### **! ADVERTENCIA**

Las escobillas de los limpiacristales gastadas o sucias reducen la visibilidad y aumentan el riesgo de accidentes y lesiones graves.

- De estar dañadas o gastadas, se deben sustituir las escobillas de los limpiacristales.

### **! AVISO**

Si se desconecta el encendido mientras está activado el limpiacristales, al volver a conectar el encendido el limpiacristales seguirá funcionando en el mismo nivel de barrido, sin embargo, en esta condición (encendido desconectado con los limpiacristales activados) los limpiacristales regresan a la posición inicial. La presencia de hielo, nieve u otros obstáculos sobre los vidrios pueden provocar daños en el limpiacristales y en el motor del mismo.

- Antes de iniciar la conducción, de ser necesario, remover la nieve y el hielo de los limpiacristales.
- Soltar las escobillas de los limpiacristales congeladas cuidadosamente del parabrisas. Para esto, Volkswagen recomienda un aerosol anticongelante.

### **! AVISO**

No encender los limpiacristales con el vidrio seco. La limpieza del vidrio seco con las escobillas de los limpiacristales puede dañar el vidrio.

### **! AVISO**

Si se han producido heladas o hay nieve, ¡compruebe si las escobillas se han helado antes de poner en marcha el limpiacristales!

## Escobillas de los limpiacristales

### Operación automática del limpialuneta

El limpialuneta se enciende automáticamente cuando los limpiaparabrisas están encendidos y se engrana la marcha atrás. *Dependiendo del equipamiento del vehículo y de la versión de la radio*, la conexión automática de la marcha atrás se puede activar y desactivar en el sistema de la radio mediante la tecla **CAR** **O** mediante la tecla configuraciones **!** y tocar el botón de función **Coche**.

## Sensor de lluvia y de luz

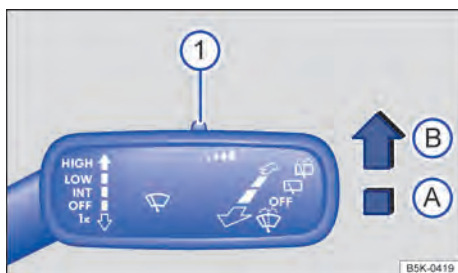

**Fig. 75** A la derecha de la columna de dirección: palanca de los limpiacristales.

*Dependiendo del equipamiento del vehículo, el sensor de lluvia y de luz puede no estar disponible.*

El sensor de lluvia y de luz activado controla automáticamente los intervalos de los limpiacristales, de acuerdo a la intensidad de la lluvia.

### Activar o desactivar el sensor de lluvia y de luz

Presionar la palanca a la ubicación deseada → **fig. 75**:

- Ubicación **A** - sensor de lluvia desactivado.
- Ubicación **B** - sensor de lluvia activado, limpieza automática si es necesario.

*Dependiendo del equipamiento del vehículo y de la versión de la radio*, los limpiadores automáticos se pueden activar o desactivar en el sistema de la radio mediante la tecla **CAR** **O** mediante la tecla ajustes **!** y tocar el botón de función **Coche**.

Cuando la limpieza automática está desactivada en el sistema de radio, el tiempo de intervalo se ajusta en niveles fijos.

### Regular la sensibilidad del sensor de lluvia

*Dependiendo del equipamiento del vehículo, el ajuste de la sensibilidad del sensor de lluvia puede no estar disponible.*

La sensibilidad del sensor de lluvia se puede ajustar manualmente con el interruptor en la palanca de los limpiacristales → fig. 75 ① 1 → pág. 88.

- Ajustar el interruptor a la derecha - alta sensibilidad.
- Ajustar el interruptor a la izquierda - baja sensibilidad.

### ⚠ ADVERTENCIA

El sensor de lluvia y de luz puede no reconocer suficientemente todo tipo de lluvia y no activar los limpiacristales.

- De ser necesario, conecte manualmente los limpiacristales cuando el agua interfiera en la visibilidad de los vidrios.

## Solución de problemas

### Comportamiento de accionamiento alterado del sensor de lluvia y de luz

Las posibles causas de averías e interpretaciones erróneas en la zona de la superficie sensible del sensor de lluvia son, entre otras:

- **Escobillas de los limpiaparabrisas dañadas:** una película de agua o rayas de limpieza a causa de las escobillas del limpiacristales dañadas, pueden prolongar la duración del encendido, reducir los intervalos de limpieza o provocar la limpieza permanente rápida.
- **Insectos:** la presencia de insectos puede provocar la activación de la limpieza.
- **Estrías de sal:** en el invierno, las estrías de sal en el parabrisas pueden provocar una limpieza extremadamente prolongada hasta que el parabrisas esté casi seco.
- **Suciedad:** el polvo seco, la cera, los revestimientos del parabrisas (efecto lotus) y los residuos de detergentes (lavado rápido) pueden hacer menos sensible el sensor de lluvia o, posteriormente, más lento o incluso sin reacción. Limpie periódicamente la superficie sensible del sensor de lluvia → pág. 241 y compruebe periódicamente si existen daños en las escobillas de los limpiacristales.

- **Fisura en el parabrisas:** un impacto de una piedra activa un ciclo de limpieza si el sensor de lluvia está encendido. Luego, el sensor de lluvia reconoce la disminución de la superficie sensible y se adecua a la misma. De acuerdo a la dimensión del impacto de la piedra, el comportamiento de la activación del sensor de lluvia puede alterarse.
- **Adhesivos y etiquetas:** no pueden cubrir exterior o interiormente la zona del sensor, ya que de lo contrario pondrá en peligro el correcto funcionamiento de las funciones de iluminación automática y del sensor de lluvia.

Para retirar cera y residuos de pulido, se recomienda el uso de un producto limpiacristales con alcohol.



### Limpiaparabrisas averiados

La luz de control se enciende en amarillo.

Los limpiacristales no limpian.

- Desconectar y conectar el encendido.
- Si la falla continúa, buscar un Concesionario Volkswagen o una empresa especializada.



Si hay un obstáculo en el vidrio, los limpiacristales intentarán quitarlo. Si el obstáculo continúa bloqueando los limpiaparabrisas, los mismos se detendrán. Retirar el obstáculo y encender los limpiaparabrisas nuevamente.

## Retrovisores

### 📖 Introducción al tema

Para la seguridad de conducción, es importante que el conductor ajuste correctamente los retrovisores exteriores y el retrovisor interior antes del iniciar la marcha → ⚠.

El conductor puede observar el tránsito detrás de él a través de los retrovisores exteriores y del retrovisor interior y puede adecuar su comportamiento de dirección al tránsito. No se puede ver todo lo que está al lado y atrás del vehículo solo mirando los retrovisores exteriores y el retrovisor interior. Estas áreas no visibles se denominan puntos ciegos. En el punto ciego puede haber otros vehículos, peatones y objetos.

### ⚠ ADVERTENCIA

Los retrovisores exteriores y el retrovisor interior no se deben ajustar durante la marcha para no distraer al conductor. Esto puede provocar accidentes y lesiones graves.

- Ajustar los retrovisores exteriores y el retrovisor interior solo con el vehículo detenido.
- Al estacionar, cambiar de carril y en maniobras de traspaso y de conversión, tener en cuenta siempre el área alrededor del vehículo, ya que los demás usuarios de la calle y los objetos pueden encontrarse en el punto ciego.
- Prestar atención siempre a que los espejos retrovisores estén ajustados correctamente y a que la visibilidad trasera no esté limitada a causa del empañamiento o por otros objetos.

### ⚠ ADVERTENCIA

La evaluación imprecisa de la distancia de los vehículos que vienen de atrás puede causar accidentes o lesiones graves.

- Las superficies abolladas de las lentes de los retrovisores exteriores (convexas) aumentan el campo visual y hacen que los objetos parezcan más pequeños y más lejanos.
- El uso de los retrovisores exteriores izquierdo y derecho para evaluar las distancias de vehículos que circulan detrás al cambiar de carril es impreciso y puede provocar accidentes y lesiones graves.
- Siempre que sea posible, utilizar el espejo retrovisor interior para determinar la distancia de los vehículos que vienen de atrás o la distancia de otros objetos.
- Asegurarse de que el campo de visión trasero esté siempre despejado.

### ⚠ ADVERTENCIA

El espejo retrovisor interior con la función antideslumbrante automático contiene un fluido electrolítico que puede vaciarse si el vidrio del espejo se rompe.

- El fluido electrolítico derramado puede irritar la piel, los ojos y los órganos del sistema respiratorio, sobre todo en personas con asma o enfermedades similares. Asegurar la entrada inmediata de aire fresco suficiente y salir del vehículo o, si no es posible, abrir todos los vidrios y las puertas.
- En caso de contacto del fluido electrolítico con los ojos o con la piel, lavar inmediatamente con agua en abundancia durante al menos 15 minutos y buscar un médico.
- En caso de contacto del fluido electrolítico con el calzado o la ropa, lavar inmediatamente con agua en abundancia durante al menos 15 minutos. Limpiar cuidadosamente el calzado y la ropa antes de reutilizarlos.

- En caso de ingerir el fluido electrolítico enjuagar inmediatamente la boca, con abundante agua durante al menos 15 minutos. No inducir el vómito si esto no ha sido prescrito por un médico. Buscar ayuda médica inmediatamente.

### ⚠ AVISO

En los espejos retrovisores antideslumbrantes automáticos, el fluido electrolítico puede derramarse si el vidrio del espejo se rompe. Este fluido daña las superficies plásticas. Quitar el fluido lo más rápido posible, por ejemplo, con una esponja húmeda.

## Retrovisor interior

☑ Tenga en cuenta ⚠ y ⚠, al principio de este capítulo, en la página 88.

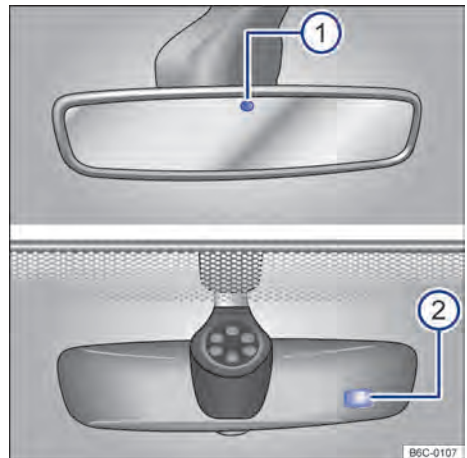

Fig. 76 En el parabrisas: espejo retrovisor interior antideslumbrante automático.

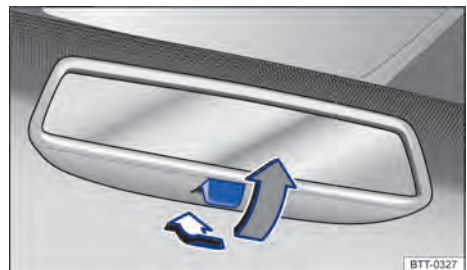

Fig. 77 En el parabrisas: espejo retrovisor interior antideslumbrante manual.

El conductor siempre debe ajustar el retrovisor interior de tal modo que disponga de suficiente visibilidad hacia atrás a través de la luneta.

La visibilidad trasera se puede restringir o impedir, por ejemplo por objetos colocados sobre la bandeja trasera.

### Espejo retrovisor interior antideslumbrante automático

Con el encendido conectado, los sensores miden la incidencia de la luz detrás → fig. 76 ① e por delante ②.

Dependiendo de los valores medidos, el espejo retrovisor interior deslumbra *automáticamente*.

Cuando la incidencia de luz sobre los sensores se ve comprometida o interrumpida, el espejo retrovisor interior antideslumbrante automático no funciona o puede presentar fallas. De la misma forma, los aparatos de navegación externos en el parabrisas o cerca del retrovisor interior antideslumbrante automático pueden influir en los sensores → ⚠.

En algunas situaciones la función antideslumbrante automática se desactiva, por ejemplo cuando se engrana la marcha atrás.

### Retrovisor interior antideslumbrante manual

- Posición de día: la palanca en el borde inferior del espejo retrovisor apunta hacia el parabrisas.
- Posición de noche: tirar de la palanca → fig. 77 (flecha gris), para evitar el deslumbramiento de los faros de los vehículos que circulan detrás.

### ⚠ ADVERTENCIA

La pantalla iluminada de un teléfono móvil o de un aparato de navegación portátil puede comprometer el funcionamiento del espejo retrovisor interior antideslumbrante automático, provocando accidentes y lesiones graves.

- Las fallas de funcionamiento del antideslumbrante automático pueden impedir que el espejo retrovisor interior se pueda utilizar para determinar la distancia exacta del vehículo que sigue detrás o la distancia de otros objetos.
- Nunca colgar objetos en el espejo retrovisor interior con antideslumbrante automático, los objetos pueden perjudicar el funcionamiento y causar fallas en la función antideslumbrante automática.

📍 En la utilización del retrovisor interior en la posición de noche, la visión queda limitada.

## Retrovisores exteriores

📖 Tenga en cuenta ⚠ y ①, al principio de este capítulo, en la página 88.

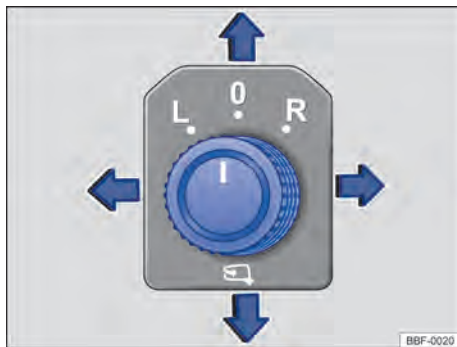

Fig. 78 En la puerta del conductor: mando giratorio de ajuste de los espejos retrovisores exteriores eléctricos.

### Retrovisores exteriores eléctricos

- Conectar el encendido.
- Girar el mando giratorio en la puerta del conductor hasta el símbolo deseado → fig. 78.
- Mover el mando giratorio en el sentido de la flecha, hacia adelante, hacia atrás, hacia la derecha o hacia la izquierda para regular el retrovisor exterior.



Rebatir los espejos retrovisores exteriores hacia dentro de manera eléctrica (no disponible para algunas versiones) → ⚠.

**L**  
**R**  
**O**

Ajustar el espejo retrovisor exterior izquierdo.

Ajustar el espejo retrovisor exterior derecho.

Posición cero. El espejo retrovisor exterior no se puede regular y todas las funciones están apagadas.

### Activar las funciones del espejo retrovisor exterior

Dependiendo del equipamiento del vehículo y de la versión de la radio, las siguientes funciones del retrovisor exterior se deben activar una vez en el sistema de la radio mediante la tecla **CAR** **O** mediante la tecla ajustes  y tocar el botón de función Coche:

- Activar en el menú que aparece la función del espejo retrovisor exterior correspondiente.

### ◀ Rebatir hacia dentro los espejos retrovisores exteriores durante el estacionamiento

Si el vehículo se bloquea o se desbloquea desde el exterior, los espejos retrovisores exteriores se reb-

ten automáticamente hacia adentro o hacia afuera. Para ello, el mando giratorio debe estar en la ubicación **L**, **R** o **O**.

Cuando el mando giratorio del retrovisor exterior eléctrico se encuentra en la ubicación , los retrovisores exteriores permanecen plegados hacia adentro.

### Memoria de ajuste del retrovisor exterior derecho para la marcha atrás (tilt down)

- Elija una llave de vehículo válida a la que se debe asignar el ajuste.
- Desbloquee el vehículo con esta llave del vehículo.
- Conectar el encendido.
- Poner marcha atrás.
- Ajuste el espejo retrovisor exterior derecho para que pueda verse bien el área del borde del cordón.
- La posición del espejo ajustado se guarda automáticamente y se asigna a la llave del vehículo.

### Acceder al ajuste del retrovisor exterior derecho para la marcha atrás (tilt down)

- Girar el mando giratorio para el retrovisor exterior a la ubicación **R**.
- Con el encendido conectado, ponga marcha atrás. El espejo retrovisor exterior derecho asume la posición guardada.

La ubicación guardada del retrovisor exterior derecho para la marcha atrás se abandona cuando se conduce de nuevo hacia adelante a una velocidad superior a unos 15 km/h o cuando el mando giratorio se cambia de la ubicación **R** a otra ubicación.

Los retrovisores exteriores se pueden rebatir (rotar) mecánicamente hacia adentro y hacia afuera. La posición de uso se define mediante un bloqueo bastante perceptible en ambos lados (izquierdo o derecho).

### ADVERTENCIA

Los retrovisores exteriores se deben ajustar antes de poner el vehículo en movimiento, para no desviar la atención del conductor, del tránsito.

### ADVERTENCIA

Si por desatención se doblan hacia adentro o hacia afuera los retrovisores exteriores, se pueden producir lesiones.



- Rebatir los espejos retrovisores exteriores hacia dentro o hacia afuera solo cuando no haya ningún obstáculo en su área de funcionamiento.

- Estar siempre atento para que ningún dedo quede preso entre el retrovisor exterior y la base del espejo, si se mueve el retrovisor exterior.

### AVISO

En un sistema de lavado automático, plegar siempre los retrovisores exteriores hacia adentro.

- No abatir manualmente los espejos retrovisores exteriores eléctricos hacia adentro o hacia afuera, ya que esto puede dañar el accionamiento eléctrico.

 En caso de avería, los retrovisores exteriores eléctricos se pueden ajustar manualmente por medio de presión en el borde de la superficie de la lente del espejo. 

## Protección solar

### Parasol.

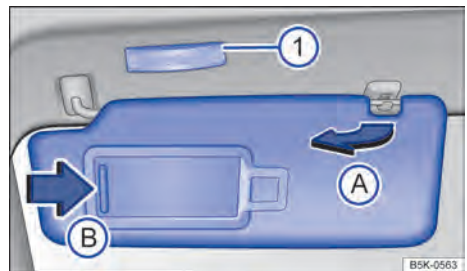





Fig. 79 Parasol.

Dependiendo del equipamiento del vehículo los parasoles pueden tener diferentes combinaciones, incluyendo o no: iluminación, cubierta del espejo y espejo de cortesía.

### Possibilidades de ajuste de los parasoles para el conductor y para el pasajero delantero:

- Plegar el parasol en la dirección del parabrisas.
- Retirar el parasol cuidadosamente del bloque soporte sujetando a base de sujeción y girar en la dirección de las puertas → fig. 79 .

### Espejo de cortesía iluminado

En el parasol plegado hacia abajo se encuentra un espejo de cortesía atrás de una cubierta. Al abrir la cubierta → fig. 79  se enciende la luz .

La luz se apaga cuando la tapa del espejo de cortesía se cierra o el parasol se abate hacia arriba.

## ADVERTENCIA

Los parasoles inclinados hacia abajo pueden reducir el campo de visión y disminuir la seguridad durante la conducción.

- Reconducir siempre los parasoles a los soportes cuando no sean más necesarios.

## AVISO

Manipule los parasoles y la tapa del espejo de corte-  
sía con cuidado para no dañarlos.

# Calefacción y aire acondi- cionado

## Calentar, ventilar, refrigerar

### Introducción al tema

Los siguientes equipos pueden estar instalados en el vehículo:

El **sistema de ventilación y calefacción** calienta y ventila el interior del vehículo. El sistema de venti-  
lación y calefacción no se enfría.

El **aire acondicionado** o **Climatronic** enfría y deshu-  
midifica el aire. Este trabaja con el máximo de efi-  
ciencia si los vidrios están cerrados. En el caso de  
acumulación de calor en el interior del vehículo, ven-  
tilar puede acelerar el proceso de refrigeración.

### Indicación de funciones encendidas

Los LED encendidos en reguladores y las teclas indi-  
can que una función está activa.

## ADVERTENCIA

Malas condiciones de visibilidad en todos los vi-  
drios aumentan el riesgo de colisiones y acciden-  
tes que pueden causar lesiones graves.

- Asegurarse siempre de que todos los vidrios no tengan hielo, nieve ni estén empañados para garantizar buenas condiciones de visibilidad.
- La mayor rendimiento calorífico y el más rápido desempañado de los vidrios solo son posibles si el motor ya ha alcanzado su temperatura de servicio. Partir solamente si hay buenas condi-  
ciones de visibilidad.
- Asegúrese siempre de que el sistema de cale-  
facción y aire fresco o el aire acondicionado y el  
desempañador de la luneta se utilicen correcta-  
mente para tener una buena visibilidad hacia  
afuera.
- No utilice nunca el modo de recirculación de aire durante mucho tiempo. Cuando el sistema de refrigeración está desactivado, los vidrios se pueden empañar muy rápidamente en el modo de recirculación de aire y limitar demasiado las condiciones de visibilidad.
- Desconectar siempre el modo de recirculación de aire si éste no es necesario.

## ADVERTENCIA

El aire viciado puede producir cansancio y la falta de concentración del conductor, lo cual puede pro-  
vocar colisiones, accidentes y lesiones graves.

- Nunca deje la turbina desactivada durante mucho tiempo y nunca deje el modo de recirculación de aire activado por un largo período, ya que el aire fresco no llega al interior del vehículo.

### ⚠ AVISO

No coloque alimentos, medicamentos u otros objetos sensibles a la temperatura delante de los difusores de aire. Alimentos, medicamentos u otros objetos sensibles al calor o al frío se pueden dañar o quedar inutilizados a través del flujo de aire de salida.

### ⚠ AVISO

- Si tiene la impresión de que el aire acondicionado está averiado, desconecte el aire acondicionado. De esta forma, pueden evitarse daños secundarios. El aire acondicionado debe ser verificado por un Concesionario **Volkswagen** o por una empresa especializada.
- Reparaciones en el aire acondicionado exigen conocimientos especializados y herramientas especiales. Para esto, Volkswagen recomienda los Concesionarios Volkswagen.

## Mandos del Climatronic

📖 Tenga en cuenta ⚠ y ⚠, al principio de este capítulo, en la página 92.

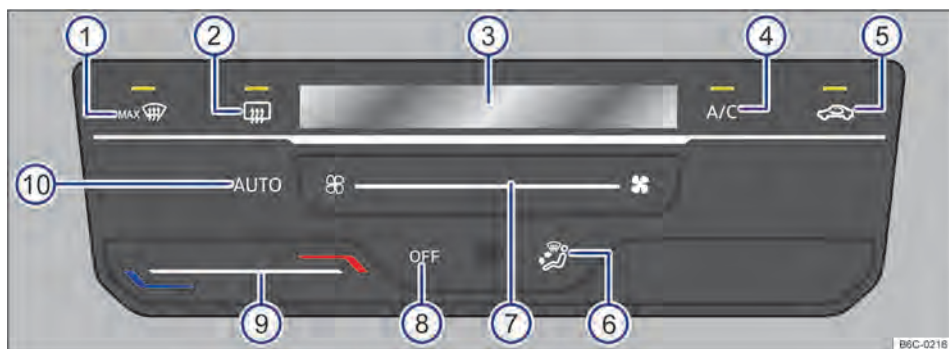

Fig. 80 Mandos del Climatronic (variación 1).

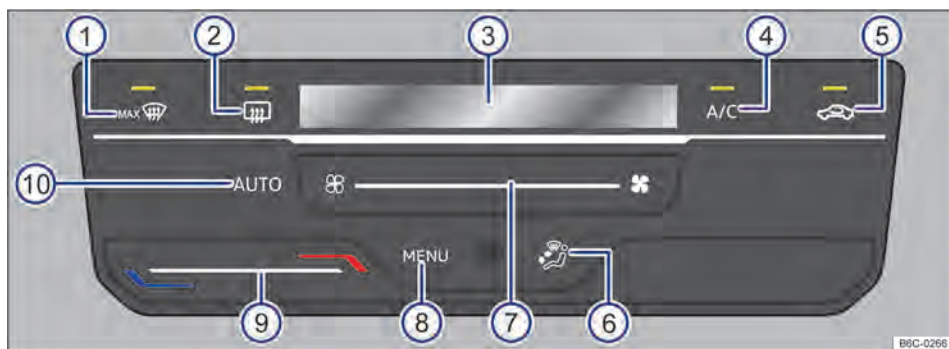

Fig. 81 Mandos del Climatronic (variación 2)

Algunas funciones dependen de la versión y dependen del tipo de sistema montado.

## Desconectar

- Tocar el botón de función **OFF** / → fig. 80 (8).
- **O** Deslizar el dedo hacia la izquierda bajo el botón de función → fig. 81 (7), después presionar la tecla (8) de la extremidad izquierda.

## AUTO – Modo automático

Tocando en el botón de función **AUTO** → fig. 80 (10) es posible conectar el modo automático del Climatronic.

El modo automático garantiza temperaturas constantes dentro del vehículo. La temperatura del aire, el volumen de aire y la distribución de aire se regulan automáticamente. El funcionamiento automático se desconecta cuando la ventilación se cambia manualmente → fig. 80 o → fig. 81 (7) o cambiando la distribución del aire a través del botón de función → fig. 80 o → fig. 81 (6).

## A/C – Modo de refrigeración

- Tocar el botón de función **A/C** → fig. 80 o → fig. 81 (4) para conectar y desconectar el funcionamiento de la refrigeración.

En el modo de refrigeración el aire acondicionado es deshumidificador.

## ■ / ■ – Temperatura

- Deslizar el dedo en el botón de función → fig. 80 o → fig. 81 (9) O.

En la pantalla del Climatronic → fig. 80 o → fig. 81 (3) se indica la temperatura ajustada.



## – Ventilador

- Deslizar el dedo en el botón de función → fig. 80, → fig. 81 (7).

## – Modo de recirculación de aire

En modo de recirculación de aire, el aire externo se ve impedido de llegar al interior del vehículo.

- Tocar el botón de función  → fig. 80 o → fig. 81 (5).

## Distribución de aire

- Tocar el botón de función → fig. 80 o → fig. 81 (6) para la ubicación deseada, la distribución seleccionada se indicará en la pantalla (3).



– Distribución del aire a la parte superior del cuerpo y a la zona reposapiés.



– Distribución de aire al parabrisas.

## **MAX** – Función de descongelación

La función de desempañado elimina el empañado del parabrisas.

- Tocar el botón de función **MAX**  → fig. 80 o → fig. 81 (1).

En la función de descongelación, el aire se deshumidifica y el ventilador se ajusta a un nivel alto.



## – Calefacción de la luneta

Para encender y apagar la calefacción de la ventana trasera con el motor en marcha:

- Tocar el botón de función  → fig. 80 o → fig. 81 (2).



El desempañador de la luneta se apaga automáticamente después de aproximadamente 10 minutos.

## Regulaciones recomendadas del Climatronic

- Tocar el botón de función **AUTO**.
- Regular la temperatura a +22 °C.
- Abrir y alinear los difusores de aire en el panel de instrumentos.

## Enfriamiento rápido en el interior del vehículo

Para obtener un enfriamiento rápido en el interior del vehículo, proceder de la siguiente manera:

- Gire el regulador de temperatura o toque el botón de función completamente hacia la izquierda.
- Seleccionar la distribución de aire a la posición .
- Gire el regulador o el botón de función del ventilador táctil al nivel máximo. El aire acondicionado y el modo de recirculación de aire se conectarán automáticamente.
- Si el aire acondicionado no se enciende, presione el botón o toque el botón de función **A/C** para encender el sistema de refrigeración.
- Si el vehículo queda expuesto al sol durante largos períodos de tiempo, abrir parcial o totalmente los vidrios de las puertas delanteras por un corto período (de 1 a 3 minutos), para eliminar la masa de aire caliente del interior del vehículo.
- Cerrar los vidrios, y si es necesario presionar el botón o tocar el botón de función  para encender el modo de recirculación de aire.

## Menú del aire acondicionado en el VW Play

Dependiendo del equipamiento del vehículo, el menú del aire acondicionado en el VW Play puede no estar disponible.

Para vehículos con VW Play, presionar **MENÚ** → fig. 81 (8) para abrir el menú del aire acondicionado en la radio.

El menú del aire acondicionado en la pantalla del VW Play solo se encuentra disponible en el Climatronic.

En el menú del aire acondicionado se encuentran, por ejemplo, las funciones de ajuste de la temperatura → pág. 94 y de la distribución de aire → pág. 94.

A parte superior de la pantalla muestra los ajustes actuales del aire acondicionado, por ejemplo, el perfil del aire acondicionado del modo automático.

La parte inferior de la pantalla muestra las áreas de función para funciones de aire acondicionado frecuentemente utilizadas.

### Estados de funcionamiento del aire acondicionado

Los estados de funcionamiento del aire acondicionado se presentan por un color:

■ Resfriar.

■ Calentar.

### ⚠ AVISO

Para evitar daños en el desempañador de la luneta, no se debe pegar ningún adhesivo del lado de adentro, sobre los filamentos.

🌿 Después de que el vidrio recupera su nitidez, el desempañador deberá ser desactivado. El consumo más bajo de corriente repercute favorablemente en el consumo de combustible.

📏 Si el aire acondicionado y el modo de recirculación de aire se apagan manualmente, el sistema no se conectará automáticamente la próxima vez que el ventilador se apague y se vuelva a conectar. El sistema volverá a funcionar automáticamente solo después de que el interruptor de temperatura se retire de la posición completamente a la izquierda y se vuelva a colocar en esta posición.

## Mandos del aire acondicionado - analógico

📖 Tenga en cuenta ⚠ y ⚠, al principio de este capítulo, en la página 92.

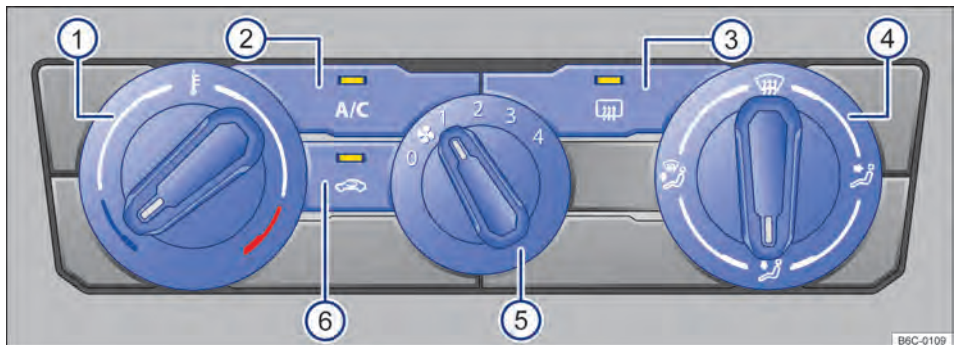

Fig. 82 Mandos del aire acondicionado.

### Desconectar

– Girar el regulador del ventilador para el nivel 0 → fig. 82 (5).

### A/C – Modo de refrigeración

– Presionar la tecla **A/C** → fig. 82 (2) para conectar y desconectar el funcionamiento de la refrigeración.

En el modo de refrigeración el aire acondicionado es deshumidificador.

### ■ / ■ – Temperatura

– Girar el regulador rotativo izquierdo → fig. 82 (1).

### 🌀 – Ventilador

– Girar el regulador del ventilador → fig. 82 (5).

### 🚗 – Modo de recirculación de aire

En modo de recirculación de aire, el aire externo se ve impedido de llegar al interior del vehículo.

- Presionar la tecla  → fig. 82 ⑥.

### Distribución de aire

- Girar el regulador de la derecha → fig. 82 ④ a la ubicación deseada.



– Distribución de aire a la parte superior del cuerpo con el difusor de aire del tablero de instrumentos.



– Distribución de aire a la zona reposapiés.



– Distribución de aire al parabrisas y a la zona reposapiés.



– Distribución de aire al parabrisas.



### – Función de descongelación

La función de desempañado elimina el empañado de los parabrisas.

- Girar el regulador derecho a la ubicación  → fig. 82 ④.

En la función de descongelación, el modo de recirculación de aire se desconecta, y el compresor de climatización del sistema de refrigeración se conecta para retirar la humedad del aire. Con la función de descongelación conectada, el modo de recirculación de aire no se puede conectar y el compresor del aire acondicionado no se puede desconectar.



### – Calefacción de la luneta

Para encender y apagar la calefacción de la ventana trasera con el motor en marcha:

- Presionar la tecla  → fig. 82 ③.

El desempañador de la luneta se apaga automáticamente después de aproximadamente 10 minutos.



### Ajustes recomendados del aire acondicionado

- Desconectar el modo de recirculación de aire.
- Regular el ventilador en el nivel 1 o 2.
- Colocar el regulador de temperatura en la posición del medio.

- Abrir y alinear todos los difusores de aire en el panel de instrumentos.
- Girar el regulador de la distribución de aire a la posición deseada.
- Presionar la tecla  en el tablero para conectar el sistema de refrigeración.

### Enfriamiento rápido en el interior del vehículo

Para obtener un enfriamiento rápido en el interior del vehículo, proceder de la siguiente manera:

- Girar el regulador de la temperatura completamente a la izquierda.
- Seleccionar la distribución de aire a la posición .
- Girar el regulador del ventilador al nivel máximo. El aire acondicionado y el modo de recirculación de aire se conectarán automáticamente.
- Si el aire acondicionado no se enciende, presionar la tecla  para encender el sistema de refrigeración.
- Si el vehículo queda expuesto al sol durante largos períodos de tiempo, abrir parcial o totalmente los vidrios de las puertas delanteras por un corto período (de 1 a 3 minutos), para eliminar la masa de aire caliente del interior del vehículo.
- Cerrar los vidrios, y si es necesario, presionar la tecla  para encender el modo de recirculación de aire.

### ! AVISO

Para evitar daños en el desempañador de la luneta, no se debe pegar ningún adhesivo del lado de adentro, sobre los filamentos.



Después de que el vidrio recupera su nitidez, el desempañador deberá ser desactivado. El consumo más bajo de corriente repercute favorablemente en el consumo de combustible.



Si el aire acondicionado y el modo de recirculación de aire se apagan manualmente, el sistema no se conectará automáticamente la próxima vez que el ventilador se apague y se vuelva a conectar. El sistema volverá a funcionar automáticamente solo después de que el interruptor de temperatura se retire de la posición completamente a la izquierda y se vuelva a colocar en esta posición. <

## Modo de recirculación de aire



 Tenga en cuenta  y , al principio de este capítulo, en la página 92.

En modo de recirculación de aire, el aire externo se ve impedido de llegar al interior del vehículo.

- Presionar el botón o tocar el botón de función  en el panel de mando, para encender o apagar el modo de recirculación de aire.

### ¿Cuándo se apaga el modo de recirculación de aire?

La recirculación de aire se apaga en las siguientes situaciones → :

- Cuando se activa el botón de función  Climatronic.
- Cuando el regulador o el botón de función de la distribución de aire del aire acondicionado se coloca en la ubicación .

## ADVERTENCIA

El aire viciado puede producir cansancio y la falta de concentración del conductor, lo cual puede provocar colisiones, accidentes y lesiones graves.

- Nunca deje la turbina desactivada durante mucho tiempo y nunca deje el modo de recirculación de aire activado por un largo período, ya que el aire fresco no llega al interior del vehículo.
- Con el sistema de refrigeración desactivado, los vidrios se pueden empañar muy rápidamente en el modo de recirculación de aire y limitar mucho las condiciones de visibilidad.
- Desconectar el modo de recirculación de aire cuando éste no sea necesario.

## AVISO

No fume con el modo de recirculación de aire encendido. El humo succionado puede depositarse en el evaporador del sistema de refrigeración y en el filtro de polvo y polen, provocando olores incómodos duraderos.

 Con temperaturas externas muy altas, se recomienda seleccionar el modo de recirculación de aire por un tiempo corto para enfriar el interior del vehículo más rápidamente.

## Solución de problemas

 Tenga en cuenta  y , al principio de este capítulo, en la página 92.

Los siguientes consejos y directrices de funcionamiento ayudan a utilizar el sistema correctamente.

El sistema de refrigeración del interior del vehículo funciona solamente con el motor en funcionamiento y el ventilador activado.

El aire acondicionado trabaja con el máximo de eficiencia si los vidrios están cerrados. Si el interior del vehículo está muy calentado porque el vehículo quedó parado expuesto al sol, abrir brevemente los vidrios puede acelerar el proceso de enfriamiento.

### ¿Por qué el sistema de refrigeración se desconecta automáticamente o no se puede conectar?

- El motor no está en funcionamiento.
- El ventilador está desconectado.
- El fusible del aire acondicionado está quemado.
- La temperatura ambiente está por debajo de aproximadamente +3°C.
- El compresor de aire acondicionado se desconectó temporalmente debido a la temperatura muy elevada del líquido refrigerante del motor.
- Hay una falla en el vehículo. El aire acondicionado debe ser verificado por un Concesionario Volkswagen o por una empresa especializada.

### Regulación para obtener condiciones de visibilidad ideales

- Mantener la entrada de aire del parabrisas libre de hielo o de hojas para mejorar la potencia de calefacción o refrigeración e impedir el empañado de los vidrios.
- Mantener la rendija de aire del área trasera del maletero libre para que el aire pueda circular desde adelante hacia atrás por el vehículo.
- Cuando el líquido refrigerante del motor haya alcanzado su temperatura operativa, se alcanzará mayor potencia de calefacción y el desempañado de los vidrios será más rápido.

### Filtro de polvo y polen

◀ El filtro de polvo y polen reduce la penetración de partículas del aire exterior en el interior del vehículo.

El filtro de polvo y polen necesita ser cambiado regularmente para no perjudicar la eficiencia del aire acondicionado. Si el vehículo se conduce a menudo en un ambiente con una fuerte contaminación, el filtro debe cambiarse entre los eventos de servicio.

### Vapor de agua por debajo del vehículo

Si la humedad del aire externo y la temperatura ambiente son altas, puede que gotee el **agua condensada** del evaporador del sistema de refrigeración y forme un charco de agua debajo del vehículo. ¡Esto es normal, no es una señal de derramamiento!



El compresor de aire acondicionado consume potencia del motor durante la refrigeración, contribuyendo de este modo, a aumentar el consumo de combustible. Para reducir al mínimo el tiempo de funcionamiento de refrigeración, tener en cuenta lo siguiente:

- Si el vehículo, parado al sol, estuviera muy caliente, abrir las puertas y las ventanillas por unos instantes para que el aire caliente pueda salir.
- Estar atento a que el aire caliente exterior no entre al vehículo, por ejemplo, por una ventanilla abierta, cuando el aire acondicionado esté encendido.
- Si fuera posible alcance la temperatura deseada sin encender el aire acondicionado, utilice solo la ventilación.



Cuando llegue a su destino (aproximadamente 2 minutos antes), apague el aire acondicionado y deje solo funcionando la ventilación. Esto ayuda a reducir la humedad en el evaporador, disminuyendo la aparición de olores desagradables en el interior del vehículo.



El compresor del aire acondicionado se puede apagar momentáneamente en algunas situaciones, como frenar, acelerar y maniobrar. <

# Conducción

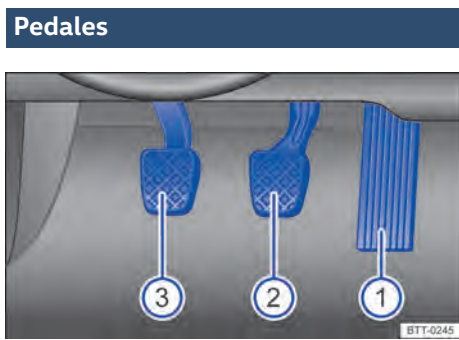

Fig. 83 En la zona reposapiés: pedales en vehículos con transmisión manual.

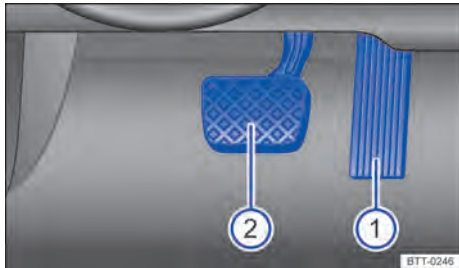

Fig. 84 En la zona reposapiés: pedales en vehículos con transmisión automática.

Leyenda para e:

- ① Pedal del acelerador
- ② Pedal del freno
- ③ Pedal del embrague, *para vehículos con caja de cambios manual.*

El accionamiento y la libertad de movimiento de todos los pedales nunca deben ser limitados por objetos o alfombras para los pies.

Utilizar solamente alfombras que dejen la zona de los pedales libre, estén fijadas con seguridad y no resbalen en el área para los pies.

## ⚠ ADVERTENCIA

Objetos en el área para los pies del conductor pueden impedir el libre accionamiento de los pedales. Esto puede causar la pérdida de control del vehículo y aumenta el riesgo de lesiones graves.

- Prestar atención para que todos los pedales puedan ser accionados sin impedimentos.
- Acomodar las alfombras siempre con seguridad en el área para los pies.
- Nunca colocar alfombras para los pies u otros revestimientos de entarimado sobre la alfombra instalada para los pies.
- Prestar atención para que ningún objeto pueda alcanzar el área para los pies del conductor durante la conducción.

## ⚠ AVISO

La activación de los pedales debe estar libre en todo momento. De esta forma, en caso de falla de un circuito del freno, por ejemplo, se necesita una mayor distancia de frenado para parar el vehículo. En ese caso, pisar en el pedal del freno lo más profundo y fuerte que lo usual.

## Información sobre los frenos

### Información sobre los frenos

Las **pastillas de freno nuevas** todavía no poseen la eficacia total del freno durante los primeros 300 km y necesitan "ablandarse" → ⚠. La fuerza de frenado un poco reducida, mientras tanto, puede ser compensada con una fuerte presión en el pedal del freno. **En el período del ablandamiento, la distancia de frenado es mayor en frenadas totales o frenadas de emergencia** que con pastillas de freno ablandadas. Durante el ablandamiento se deben evitar frenadas totales y situaciones en las que se necesite realmente de los frenos. Por ejemplo, cuando se conduce muy cerca de los demás vehículos.

El **desgaste de las pastillas de freno** depende mucho de las condiciones de uso y de la forma de conducción. En caso de conducir con frecuencia en el tráfico urbano y en trayectos cortos o con una forma de conducción deportiva, es necesario que el espesor de las pastillas de freno sea verificado periódicamente por un Concesionario Volkswagen o por una empresa especializada.

En la conducción con **frenos mojados**, como, por ejemplo, después de travesías por trayectos inundados, después de lluvia intensa o después de un lavado del vehículo, la eficacia del freno puede retrasarse por que los discos de freno pueden estar húmedos o congelados durante el invierno. Los frenos deben "secarse por frenado" lo más rápido posible por medio de frenadas cuidadosas en caso de una velocidad más alta. En ese caso, asegurarse de no colocar en

peligro a los vehículos que vienen por detrás y a otros conductores →

Una **capa de sal sobre los discos de freno y sobre las pastillas de freno** retrasa la eficacia del freno y aumenta la distancia de frenado. Cuando no hayan ocurrido frenadas en calles con capas de sal por un período prolongado, es necesario raspar la capa de sal por medio de frenadas cautelosas → .

**Corrosión** en los discos de freno y **suciedad** en las pastillas de freno se ven favorecidas por períodos largos de detención, poco desempeño de rodaje y poca demanda. En caso de baja demanda de las pastillas de freno, y ante la existencia de corrosión, Volkswagen recomienda la limpieza de los discos de freno y las pastillas de freno a través de varias frenadas a partir de velocidades más altas, respetando siempre el límite de velocidad impuesto por el lugar y la condición de conducción del momento (por ejemplo, pista mojada o seca, conducción nocturna o diurna). En ese caso, asegurarse de no colocar en peligro a los vehículos que vienen por detrás y a otros conductores → .

### Servofreno

El servofreno funciona solamente con el motor en funcionamiento y amplifica la presión del pedal que el conductor ejerce sobre el pedal del freno.

Cuando el servofreno no funciona o el vehículo está siendo remolcado, se debe pisar el pedal del freno con más fuerza, ya que la distancia de frenado aumenta en razón de la falta de asistencia a la fuerza de frenado → .

### ADVERTENCIA

Las pastillas de freno nuevas no tienen inicialmente la eficacia ideal del freno.

- Las pastillas de freno nuevas todavía no poseen la eficacia total del freno durante los primeros 300 km de uso y necesitan "ablandarse". En este caso, una eficacia reducida del freno se puede aumentar aplicando mayor presión sobre el pedal del freno.
- Para reducir el riesgo de accidentes, lesiones graves y la pérdida de control del vehículo, se debe conducir de forma especialmente cuidadosa con pastillas de freno nuevas.
- Durante el período de ablandamiento de las pastillas de freno nuevas, nunca aproximarse demasiado a otros vehículos ni generar situaciones de conducción que exijan demasiado al freno.

### ADVERTENCIA

Los frenos sobrecalentados reducen la eficacia del freno y aumentan en gran medida la distancia de frenado.

- En la conducción en declives, los frenos son solicitados de forma considerable y se calientan rápidamente.
- Los espóilers delanteros que no sean de serie o que estén averiados pueden restringir la alimentación de aire de los frenos y causar el sobrecalentamiento de los frenos.

### ADVERTENCIA

Los frenos mojados o congelados, o los frenos salados frenan más tarde y aumentan la distancia de frenado.

- Experimentar los frenos con pruebas cautelosas.
- Secar siempre los frenos por medio de algunos frenados cautelosos y mantenerlos libres de hielo y sal cuando las condiciones de visibilidad, climáticas, de la pista y del tránsito lo permitan.

### ADVERTENCIA

La conducción sin servofreno puede aumentar bastante la distancia de frenado y, de esta forma, causar accidentes y lesiones graves.

- Nunca dejar el vehículo rodar con el motor apagado.
- Cuando el servofreno no funciona o el vehículo está siendo remolcado, se debe pisar el pedal del freno con más fuerza, ya que la distancia de frenado aumenta en razón de la falta de asistencia a la fuerza de frenado.

### AVISO

- Nunca deje que los frenos se deslicen con una presión ligera en el pedal si no es realmente necesario frenar. Una presión constante sobre el pedal del freno causa un sobrecalentamiento de los frenos. Esto puede disminuir bastante el desempeño de frenado, aumentar la distancia de frenado y, en ciertas circunstancias, provocar la falla total del sistema de frenos.
- Antes de recorrer un trayecto más largo con declives acentuados, disminuir la velocidad, bajar de marcha o seleccionar una posición de marcha inferior. De esta forma, se puede aprovechar la eficacia del freno del motor por completo y aliviar el freno. De lo contrario, el freno puede sobrecalentarse y, eventualmente, fallar. Utilizar los frenos únicamente cuando es necesario para disminuir la velocidad o parar.

**i** Cuando se verifican las pastillas de freno delanteras, también se deben comprobar simultáneamente las pastillas de freno traseras. El espesor de todas las pastillas de freno se debe comprobar visualmente y con regularidad, inspeccionando las pastillas de freno por los huecos de paso de las ruedas o desde los bajos del vehículo. De ser necesario, desmontar las ruedas para poder realizar una comprobación completa. Para esto, Volkswagen recomienda los Concesionarios Volkswagen.

moderada para reducir el desgaste del motor y aumentar su vida útil.

No conducir con revolución muy baja. Reducir la marcha siempre que el motor no esté operando de manera regular.

 Un rodaje cuidadoso del motor nuevo aumenta su vida útil, con un bajo consumo de aceite y combustible.

## Solución de problemas

### Anomalía en el funcionamiento del sistema de frenos

Cuando el vehículo no frena más como lo solía hacer (aumento súbito de la distancia de frenado), es posible que esté fallando un circuito del freno. En caso de avería se enciende la luz de advertencia  y además puede aparecer un mensaje de texto.

Procurar inmediatamente un Concesionario Volkswagen o una empresa especializada para eliminar el daño. Durante el trayecto, conducir a baja velocidad y prepararse para distancias mayores de frenado y una presión mayor en el pedal.

## Ablandar el motor

Un motor nuevo debe ser ablandado durante los primeros 1.500 kilómetros. Todas las piezas móviles deben poder adaptarse unas a otras. Durante las primeras horas de operación, el motor tiene una fricción interna mayor de lo que tendrá posteriormente.

### Hasta los 1.000 kilómetros se debe:

- No acelerar al máximo.
- No someter al motor a una revolución mayor que 2/3 de la revolución máxima.
- No conducir con un remolque acoplado.

### Entre 1.000 y 1.500 kilómetros

- Aumentar la velocidad y la rotación del motor *gradualmente*, limitados a la velocidad de su lugar de rodaje.

La forma de conducción de los primeros 1.500 kilómetros también influye en la calidad del motor. Aun después de que el motor esté ablandado, principalmente si el motor está frío, conducir con revolución

## Indicador de cambio de velocidad

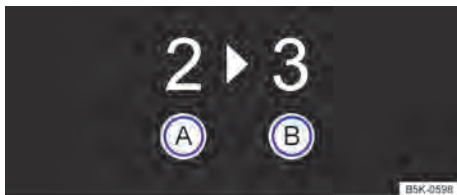

**Fig. 85** En el instrumento combinado: indicador de cambio de marcha.

Legenda para → **fig. 85:**

- (A)** Marcha actual engranada.
- (B)** Marcha recomendada para engranar.

Dependiendo del equipo del vehículo, durante la marcha puede visualizarse en la pantalla del cuadro de instrumentos una recomendación para seleccionar una marcha que permita economizar combustible.

*En vehículos con transmisión automática* la palanca selectora debe estar en la posición Tiptronic → pág. 113.

Si la marcha ideal está seleccionada no se recomienda ninguna marcha. Se muestra la marcha actual engranada.

### ATENCIÓN

La recomendación de marcha es solo un medio auxiliar y no debe interferir en la atención del conductor con el tránsito a su alrededor.

- El indicador de cambio de marcha pretende tan solo ayudar al conductor a ahorrar combustible. Es responsabilidad exclusiva del conductor evaluar, durante la marcha, si las condiciones del vehículo, de la calzada y del tránsito permiten que se pueda considerar el indicador de cambio de marcha, por ejemplo, al adelantarse o al conducir el vehículo completamente cargado.

 La selección de marcha optimizada permite un menor consumo de combustible.



Los textos de advertencia pueden variar, dependiendo de la versión del panel de instrumentos.



La visualización de la recomendación de marcha se borra, en vehículos con transmisión manual al pisar el pedal del embrague o al salir de la posición Tiptronic en vehículos con transmisión automática.

## Estilo de conducción económico

Con la forma de conducción correcta es posible reducir el consumo de combustible, los daños al medio ambiente y el desgaste del motor, de los frenos y de los neumáticos. A continuación se encuentran algunos consejos para proteger el medio ambiente y economizar.

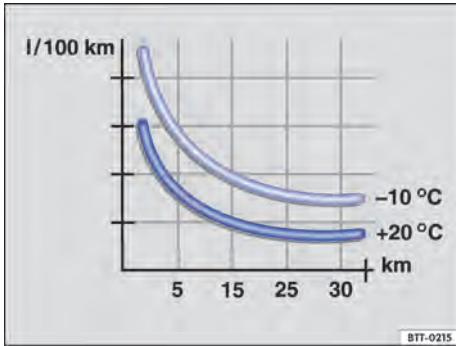

**Fig. 86** Consumo de combustible en l/100 km en 2 temperaturas ambiente diferentes.

El consumo de combustible, el nivel de emisión de contaminantes en el medio ambiente y el desgaste del motor, de los frenos y de los neumáticos dependen básicamente de tres factores:

- Estilo de conducción personal.
- Condiciones de uso (condiciones atmosféricas, característica de la pista de rodaje).
- Condiciones técnicas.

El consumo de combustible puede reducirse fácilmente de 10 a 15% por medio de una forma de conducción preventiva y económica.

Un vehículo consume más combustible en la aceleración. En la conducción preventiva, se necesitan menos frenadas y, consecuentemente, menos aceleraciones. Dejar el vehículo andar libremente cuando

se percibe, por ejemplo, que el siguiente semáforo está en rojo.

### Cambiar de marcha más rápidamente

Básicamente se aplica: la marcha más alta es siempre la más económica. Como regla básica, se aplica a la mayoría de los vehículos: a una velocidad de 30 km/h, conducir en la 3ª marcha, a 40 km/h en la 4ª marcha y a 50 km/h ya en la 5ª marcha.

Además, el salto de marchas economiza combustible en el aumento de la marcha cuando las condiciones del tránsito y de conducción lo permiten.

No agotar las marchas. Utilizar la 1ª marcha solo para arrancar y cambiar luego a la 2ª marcha.

Los vehículos con indicador de marcha apoyan una conducción económica de combustible indicando el momento ideal para cambiar de marcha.

### Dejar andar

Cuando se retira el pie del pedal del acelerador, se interrumpe la alimentación de combustible del motor y se reduce el consumo.

Por ese motivo, por ejemplo al aproximarse a un semáforo rojo, dejar el vehículo andar sin acelerar. Solo cuando el vehículo reduce demasiado la velocidad o la distancia a recorrer es mayor, pisar el pedal del embrague para desembragar. De esta forma, el motor funciona en régimen de ralentí.

En situaciones en las cuales se debe esperar más tiempo detenido, apagar el motor, por ejemplo, en pasos a nivel.

### Conducir preventivamente y acompañar el tránsito

Frenadas y aceleraciones frecuentes aumentan el consumo de combustible. Una conducción preventiva con una distancia suficiente al vehículo de adelante puede ser compensada solamente por la desaceleración de las variaciones de velocidad. Una frenada activa y una aceleración no son, por lo tanto, obligatoriamente necesarias.

### Conducir con tranquilidad y con regularidad

Más importante que la velocidad es la constancia. Cuanto más regularmente se conduce, menor es el consumo de combustible.

Al conducir sobre la calle, una velocidad constante y moderada es más eficiente que aceleraciones y frenadas permanentes. Por regla, se llega al destino tan rápido como con una forma de conducción constante.

### Aplicar consumidores adicionales de forma moderada

El confort del vehículo es bueno e importante, aunque debe ser usado con consciencia ecológica.

De esta forma, algunos equipos conectados aumentan el consumo de combustible (ejemplos):

- Sistema de refrigeración del aire acondicionado: cuando el aire acondicionado necesita generar una diferencia de temperatura muy grande, necesitará mucha energía que es generada por el motor. Por ese motivo, la diferencia de temperatura en el vehículo no debe ser demasiado grande en relación a la temperatura exterior. Puede ser útil ventilar el vehículo antes del inicio de la conducción, y después conducir con los vidrios abiertos por un trayecto corto. Solamente entonces, conectar el aire acondicionado con los vidrios cerrados.
- Mantener los vidrios cerrados en altas velocidades. Los vidrios abiertos aumentan el consumo de combustible.
- Apagar el desempañador de la luneta cuando el vidrio esté desempañado.

#### Otros factores que aumentan el consumo de combustible (ejemplos):

- Unidad de control del motor dañada.
- Conducción en región montañosa.
- Conducción con remolque.

#### Evitar trayectos cortos

EL motor frío consume nitidamente más combustible inmediatamente después del arranque. Solamente después de algunos kilómetros, el motor está debidamente calentado y el consumo de combustible es normalizado.

Para reducir el consumo de combustible y la emisión de sustancias tóxicas de forma eficaz, el motor y el catalizador deben haber alcanzado su **temperatura de servicio** ideal. En ese aspecto, la **temperatura ambiente** también es decisiva.

La → **fig. 86** muestra la variación de consumo de combustible para el mismo recorrido, a +20° C y a -10° C.

Por ese motivo, evitar trayectos cortos superfluos y agrupar caminos.

El vehículo consume más combustible en invierno que en verano en las mismas condiciones.

Además de estar prohibido en algunos países, dejar calentar el motor con el vehículo parado, también es técnicamente superfluo y un desperdicio de combustible.

#### Adecuar la presión de los neumáticos

Con la presión correcta de los neumáticos, se reduce la resistencia de rodaje y, de esa forma, también el consumo de combustible.

En la compra de neumáticos nuevos, observar que los neumáticos estén optimizados con relación a la resistencia al rodaje.

#### Utilizar aceite del motor de baja fricción

Los aceites de motor totalmente sintéticos con baja viscosidad, los denominados aceites de motor de baja fricción, reducen el consumo de combustible. Los aceites de motor de baja fricción disminuyen la resistencia de fricción en el motor y se esparcen mejor y más rápidamente, especialmente en el arranque en frío del motor. El efecto ocurre principalmente en vehículos que andan por trayectos cortos con frecuencia.

Respetar siempre el nivel correcto del aceite del motor y mantener los intervalos de mantenimiento (intervalos de cambio de aceite del motor).

Al comprar aceite del motor, tenga en cuenta siempre la norma del aceite del motor y la liberación de Volkswagen.

#### Evitar carga innecesaria

Cuanto más liviano es un vehículo, más económico y ecológicamente correcto será. Un peso adicional de 100 kg aumenta, por ejemplo, el consumo de combustible en hasta 0,3 l/100 km.

Retirar todos los objetos no utilizados y la carga innecesaria del vehículo.

#### Remover instalaciones y piezas agregadas innecesarias

Cuanto más aerodinámico un vehículo es, menor será su consumo de combustible. Instalaciones y piezas agregadas, como soportes para bicicletas, disminuyen la ventaja aerodinámica.

Por ese motivo, remover instalaciones innecesarias y sistemas no utilizados, principalmente cuando se conduce en altas velocidades.

#### ADVERTENCIA

Adecuar la velocidad y la distancia de seguridad en relación a los vehículos adelante, siempre de acuerdo con las condiciones de visibilidad, climáticas, de la pista y del tránsito.

#### Conducir con el vehículo cargado

Para garantizar buenas características de conducción de un vehículo cargado, observar lo siguiente:

- Acomodar todos los volúmenes del equipaje de forma segura → **pág. 171**.
- Acelerar de forma especialmente cautelosa y cuidada.

- Evitar maniobras de dirección y de frenado súbitas.
- Frenar antes de lo usual.
- De ser necesario, observar la información sobre conducción con remolque → pág. 175.

### **⚠ ADVERTENCIA**

Un desplazamiento de la carga podría poner en peligro la estabilidad y la seguridad del vehículo y provocar accidentes y lesiones graves.

- Fijar la carga correctamente para que ésta no se deslice.
- En el caso de objetos pesados, utilizar cintas de amarre o cintas tensoras adecuadas.
- Bloquear el respaldo del asiento trasero de forma segura.



## **Conducción con el capó del maletero abierto**

La conducción con la tapa trasera abierta representa un peligro especial. Fijar correctamente todos los objetos y la tapa trasera abierta y adoptar medidas adecuadas para reducir la entrada de gases tóxicos del escape.

### **⚠ ADVERTENCIA**

La conducción con la tapa trasera desbloqueada o abierta puede causar lesiones graves.

- Volkswagen no recomienda que el vehículo sea conducido con el portón trasero abierto, pero si dicha conducción es de extrema necesidad, tener en cuenta las siguientes orientaciones:
  - Acomodar todos los objetos en el maletero de manera segura. Los objetos sueltos se pueden caer del maletero y herir a otros conductores.
  - Conducir siempre de manera cautelosa y defensiva.
  - Evitar maniobras de dirección y de frenado súbitas o bruscas, ya que la tapa trasera puede moverse de manera descontrolada.
  - Garantizar que los objetos hacia afuera del maletero sean visibles para los demás conductores. Tenga en cuenta las disposiciones legales.
  - Cuando transporte objetos que sobresalgan del maletero, el capó del maletero nunca se podrá utilizar para prensar o fijar objetos.

- Retirar obligatoriamente la carga montada sobre la tapa trasera cuando se necesite conducir con la tapa trasera abierto.

### **⚠ ADVERTENCIA**

Gases tóxicos del escape pueden alcanzar el interior del vehículo si la tapa trasera está abierta. Esto puede provocar inconsciencia, intoxicación por dióxido de carbono, accidentes y lesiones graves.

- Para impedir la entrada de gases tóxicos del escape, conducir siempre con la tapa trasera cerrada.
- En casos excepcionales, si se necesita conducir con el capó del maletero abierto, se debe proceder de la siguiente manera para reducir la entrada de gases tóxicos del escape en el interior del vehículo:
  - Cerrar todos los vidrios.
  - En vehículos con aire acondicionado, desactivar el modo de recirculación del aire.
  - Abrir todos los difusores de aire en el panel de instrumentos.
  - Encender el ventilador en el nivel de ventilación máxima.

### **ⓘ AVISO**

La altura de la carrocería se modifica cuando la tapa trasera está abierta.



## **Cruce de tramos inundados**

En primer lugar, se deben evitar los sitios inundados. Conducir el vehículo en esas condiciones dificulta el modo de manejar, pudiendo causar daños serios al vehículo y poniendo en riesgo la seguridad del conductor y los demás pasajeros. Si el trayecto es necesario, para evitar daños al vehículo, el conductor, los pasajeros y demás conductores, observar lo siguiente:

- Comprobar la profundidad del agua antes de atravesar sitios inundados. El agua puede alcanzar, como máximo, el borde inferior de la carrocería (debajo de las puertas) → ⓘ.
- No conducir a una velocidad superior a la velocidad de un paso.
- Nunca parar, dar marcha atrás o apagar el motor en el agua.
- Los vehículos en la dirección contraria provocan olas que pueden elevar el nivel del agua en su vehículo, impidiendo la conducción segura en el sitio inundado.

- Al cruzar tramos inundados con vehículos con sistema Start-Stop, desactivar manualmente el sistema → pág. 109.

### **ADVERTENCIA**

Después de pasar por agua, fango, barro, etc., se puede retrasar la actuación del freno por causa de la humedad o el congelamiento de los discos y pastillas de freno, aumentando la distancia de frenado.

- Secar los frenos y eliminar el hielo frenando cuidadosamente. Proceder sin colocar a los demás conductores en riesgo ni dejar de respetar las determinaciones legales.
- Evitar maniobras bruscas y repentinas de frenado después de atravesar sitios inundados.

### **AVISO**

- Al pasar por sitios inundados, hay componentes del vehículo, como el motor, la transmisión, el chasis o el sistema eléctrico, que pueden dañarse seriamente.
- No conducir nunca por agua salada, la sal puede provocar corrosión. Lavar inmediatamente con agua dulce todas las partes del vehículo que hayan estado en contacto con agua salada.

## Utilización del vehículo en otros países y continentes

El vehículo fue producido para un determinado país y corresponde a las determinaciones de homologación vigentes en el país en el momento de la fabricación del vehículo.

Si el vehículo es vendido en otro país o si se lo utiliza en otro país por un período prolongado, se deberán respetar las respectivas determinaciones legales válidas en el país de destino.

De ser el caso, será necesario montar o desmontar determinados equipos y desactivar funciones. De la misma forma, pueden verse afectados los alcances de los servicios y los tipos de servicio. Esto es válido especialmente si se utiliza el vehículo durante un período prolongado en una región de clima diferente.

Debido a las diferentes bandas de frecuencia alrededor del mundo, puede ser que la radio o el sistema de navegación no funcionen en otros países.

### **AVISO**

- Volkswagen no se responsabiliza por daños causados al vehículo por cargar combustible de baja ca-

lidad, servicios indebidos fuera de la Red Autorizada o uso de piezas no originales.

- Volkswagen no se hace responsable si el vehículo no cumple o cumple solo parcialmente los respectivos requisitos legales de otros países y continentes.

## Conectar y desconectar el motor

### Inmovilizador electrónico

El inmovilizador ayuda a impedir que el motor sea conectado con una llave del vehículo no habilitada y que, de esta forma, el vehículo pueda moverse.

La llave del vehículo posee un chip. Con la ayuda de este chip, el inmovilizador se desactiva automáticamente al introducir la llave del vehículo en la cerradura de encendido.

El inmovilizador electrónico se activa automáticamente ni bien la llave del vehículo se retira de la cerradura de encendido → pág. 65. En vehículos con sistema "Keyless Access", la llave del vehículo debe estar del lado de fuera del vehículo → pág. 64.

Por ese motivo, solo se puede conectar el motor con una llave original Volkswagen codificada correspondiente. Se pueden adquirir llaves del vehículo codificadas en un Concesionario Volkswagen → pág. 62.



El perfecto funcionamiento del vehículo solo se garantiza con llaves originales Volkswagen.

## Cerradura de encendido



**Fig. 87** Al lado del volante de la dirección, a la derecha: posiciones de la llave del vehículo en la cerradura de encendido.

Posiciones de la llave del vehículo → **fig. 87**

- ① Encendido desconectado. La llave del vehículo puede ser retirada.
- ② Encendido conectado.
- ③ Pisar el pedal del freno y encender el motor. Cuando el motor arranque, suelte la llave del encendido. Al soltar, la llave del vehículo vuelve a la ubicación → **fig. 87** ①.

### Indicación de encendido conectado

Dependiendo del equipamiento del vehículo, la indicación de encendido conectado puede no estar disponible.

Si la puerta del conductor se abre con el encendido conectado, puede aparecer en la pantalla del cuadro de instrumentos el aviso **IGNITION ON** , y además se puede emitir una señal acústica.

La señal sonora es para recordar que el encendido se debe desconectar antes de dejar el vehículo.

### ADVERTENCIA

El uso desatento de la llave del vehículo puede causar lesiones graves.



- Llevar siempre todas las llaves del vehículo al dejar el vehículo. Puede arrancar el motor y los equipos eléctricos, como los vidrios eléctricos, pueden comandarse y ocasionar lesiones graves.

- Nunca dejar a niños o personas con necesidades especiales solas dentro del vehículo. En caso de emergencia, ellas no estarían en condiciones de abandonar el vehículo por sí solas o de cuidar de sí mismas. En un vehículo cerrado, según la estación del año, puede haber temperaturas muy altas o muy bajas, que pueden causar lesiones graves y enfermedades, principalmente en niños pequeños, o causar la muerte.
- Nunca retirar la llave del vehículo de la cerradura de encendido mientras el vehículo está en movimiento.

### AVISO

Con el encendido conectado y el motor apagado, la batería del vehículo se puede descargar de forma no deseada e impedir un nuevo arranque del motor.

- Siempre desconecte el encendido antes de salir del vehículo.

 Si no es posible retirar la llave del vehículo de la cerradura de encendido con el vehículo parado, colocar la posición de la palanca selectora en **P**. Si es necesario, presione y suelte la tecla de bloqueo de la palanca selectora. 

## Pulsador de encendido y arranque

El pulsador de encendido y arranque sustituye a la cerradura de encendido (Press & Drive).



**Fig. 88** En la parte inferior de la consola central: tecla de arranque para poner en marcha el motor

Dependiendo del equipamiento del vehículo, el pulsador de encendido y arranque puede no estar disponible.

Se pone en marcha el vehículo con el pulsador de encendido y arranque (Press & Drive).

El vehículo solo se puede activar si hay una llave del vehículo válida dentro del vehículo.

## Conectar y desconectar el encendido

Presionar una vez la tecla de arranque, sin pisar el pedal del freno o el pedal del embrague → .

### Desconexión automática del encendido

Si el conductor se aleja del vehículo con la llave del vehículo con el encendido conectado, el encendido se apagará automáticamente después de algún tiempo. Si el farol bajo se enciende en este período, la luz de posición permanece encendida durante aproximadamente 30 minutos. La luz de posición se puede apagar con el cierre del vehículo → pág. 65 o de forma manual → pág. 81.

Después de que el vehículo reconozca que el conductor está ausente con el apagado automático del motor activo, el encendido se apaga automáticamente después de transcurrido un cierto tiempo.

### ADVERTENCIA

Los movimientos involuntarios del vehículo pueden provocar lesiones graves.

- Para conectar el encendido, no pise el pedal del freno o el pedal del embrague, ya que de lo contrario el motor se enciende inmediatamente.



### ADVERTENCIA

Un uso desatento o sin supervisión de las llaves del vehículo puede causar accidentes y lesiones graves.

- Al salir del vehículo, apague el motor y lleve siempre todas las llaves del vehículo al salir del vehículo. Siempre que usar las puertas, asegúrese de que no haya nadie adentro. Niños o personas no autorizadas pueden bloquear el vehículo, arrancar el motor o realizar el encendido y, de esta forma, activar equipos eléctricos, como, por ejemplo, los vidrios eléctricos.



 Al salir del vehículo, siempre desconecte el encendido manualmente o, de ser el caso, observe las orientaciones en la pantalla del cuadro de instrumentos.

 Los períodos largos de parada con el encendido conectado pueden hacer que la batería del vehículo 12 V se descargue y no se pueda arrancar el motor.

 Si, por ejemplo, la batería de la llave del vehículo está baja o descargada, el motor no podrá activarse con la tecla de arranque. En ese caso, utilizar la función de arranque de emergencia. 

## Arrancar el motor

### Vehículos con cerradura de encendido:

- Girar la llave del vehículo a la ubicación → fig. 87 . El encendido está conectado.
- Pise el pedal del freno con firmeza y manténgalo presionado.
- Colocar la palanca selectora en la ubicación **P** o **N**.
- Girar la llave del vehículo en la cerradura de encendido a la ubicación → fig. 87  – no acelerar. Cuando el motor comience a funcionar, soltar la llave del vehículo en la cerradura de encendido.
- Si el motor no se pone en marcha, interrumpir el procedimiento de arranque y repetirlo después de aproximadamente un minuto.
- Suelte el freno de estacionamiento cuando esté listo para partir → pág. 141.

### Vehículos con tecla de arranque

- Presionar la tecla de arranque una vez. El encendido está conectado.
- Pise el pedal del freno con firmeza y manténgalo presionado.
- Colocar la palanca selectora en la ubicación **P** o **N**.
- Presionar la tecla de arranque → pág. 106 – no acelerar. Para conectar el motor, debe haber una llave del vehículo válida en el interior del vehículo. Cuando el motor comience a funcionar, soltar el botón de arranque.
- Si el motor no se pone en marcha, interrumpir el procedimiento de arranque y repetirlo después de aproximadamente un minuto.
- Si es necesario, realizar el arranque de emergencia → pág. 109.
- Suelte el freno de estacionamiento cuando esté listo para partir → pág. 141.

### ADVERTENCIA

El riesgo de lesiones graves puede reducirse con el motor en funcionamiento o durante el arranque del motor.

- Nunca prender el motor o dejarlo funcionando en lugares cerrados o sin ventilación. El sistema de escape del motor contiene, entre otros, monóxido de carbono, un gas tóxico inodoro e incoloro. El monóxido de carbono puede causar desmayos y la muerte.
- Nunca dejar el vehículo con el motor en funcionamiento sin la debida atención. El vehículo podría desplazarse súbitamente o un evento inesperado podría ocurrir, causando daños y lesiones graves.

- Nunca utilizar un acelerador de arranque. Un acelerador de arranque puede explotar o causar un repentino aumento del régimen del motor.

### **ADVERTENCIA**

Nunca salir del vehículo con el motor en funcionamiento. El vehículo puede desplazarse súbitamente y, especialmente con la marcha o la respectiva posición de marcha colocada, causar accidentes y lesiones graves.

### **AVISO**



- El motor de arranque o el motor pueden verse dañados al intentar conectar el motor durante la conducción o cuando el motor se acciona nuevamente inmediatamente después de ser apagado.
- Con el motor frío, evitar revoluciones del motor elevadas, aceleración total y mucha exigencia del motor.
- No empujar o tirar del vehículo para arrancar el motor. El combustible no quemado puede dañar el catalizador.

 No dejar el motor en calentar con el vehículo parado. Ponga el vehículo en movimiento inmediatamente si tiene buena visibilidad a través de los vidrios, cuidado para no forzar el motor cuando esté frío. De esta forma, el motor alcanza su temperatura de trabajo más rápidamente y genera menos emisiones.

 Al encender el motor, los consumidores eléctricos mayores se desconectan temporalmente.

 Después de arrancar un motor frío, pueden ocurrir ruidos más fuertes de funcionamiento por un corto período. Esto es normal y no debe causar preocupación.

## **Desconectar el motor**

- Parar el vehículo completamente → .
- *Vehículos con cerradura de encendido*: girar la llave del vehículo en la cerradura de encendido a la posición → [fig. 87](#) .
- *Vehículos con pulsador de encendido y arranque*: presionar el pulsador de encendido y arranque brevemente → [fig. 88](#). Si el motor no puede apagarse, realizar el apagado de emergencia → [pág. 109](#).
- Observar las indicaciones en el instrumento combinado.

### **ADVERTENCIA**

Nunca apagar el motor mientras el vehículo está en movimiento. Esto puede causar la pérdida de control del vehículo y provocar accidentes y lesiones graves.

- Los airbags y los pretensores de los cinturones de seguridad no funcionan si el encendido está desconectado.
- El servofreno no funciona con el motor apagado. Con el motor desconectado, se debe aplicar una presión mayor sobre el pedal del freno para parar.
- Si la llave del vehículo se retira de la cerradura de encendido, el bloqueo de la dirección puede engranarse y es posible que no se pueda maniobrar el vehículo.

### **ADVERTENCIA**

Las piezas del sistema de escape se calientan mucho. Por eso, pueden ocurrir incendios y lesiones graves.

- Nunca estacionar el vehículo de forma que las piezas del sistema de escape entren en contacto con materiales inflamables por debajo del vehículo, como por ejemplo, arbustos, hojas, pasto seco, combustible derramado, etc.
- Nunca utilizar protección adicional para la parte inferior del vehículo o productos anticorrosivos en el tubo de escape, catalizadores o chapas de blindaje térmico.

### **ADVERTENCIA**

Después de apagar el motor, el sistema de diagnóstico trabajará para identificar y evitar que se liberen vapores de combustible a la atmósfera. El sistema de diagnóstico es audible y está situado en la parte trasera del vehículo, y puede tardar varios minutos hasta el cierre de su funcionamiento rutinario.

### **AVISO**

Si el vehículo es conducido con mucho esfuerzo del motor, éste puede sobrecalentarse después de detenerse. Para evitar daños en el motor, dejarlo funcionando en la posición neutra por aproximadamente 2 minutos antes de apagarlo.

 En vehículos con caja de cambios automática, si no es posible retirar la llave del vehículo de la cerradura de encendido con el vehículo parado, colocar la posición de la palanca selectora en **P**. Si es necesario, presione y suelte la tecla de bloqueo de la palanca selectora.

 Después de apagar el motor, la turbina del radiador en el compartimento del motor puede

continuar funcionando durante algunos minutos con el encendido apagado o con la llave del vehículo fuera del encendido. La turbina del radiador se apaga automáticamente.

- Pise el pedal del freno y manténgalo presionado.
- Mantener la llave del vehículo directamente después de presionar la tecla de arranque a la derecha de la columna de dirección → fig. 89.
- El encendido se conecta automáticamente y, de ser el caso, se pone en marcha el motor.

## Solución de problemas

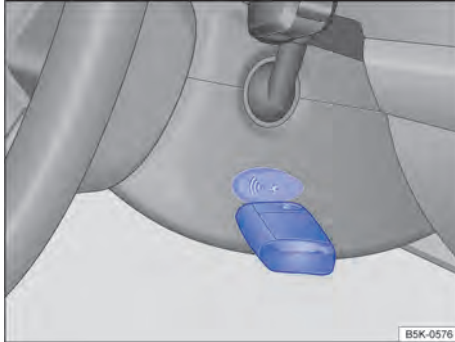

**Fig. 89** A la derecha en la columna de dirección: función de arranque de emergencia en vehículos con sistema de bloqueo y de arranque Keyless Access sin llave.

### Testigos de advertencia y de advertencia en el cuadro de instrumentos

Las luces de advertencia y de control están encendidas:

- EPC** Unidad de control del motor averiada (Electronic Power Control). El motor debe ser verificado inmediatamente por un Concesionario Volkswagen.
-  Deficiencia de emisiones del sistema de escape (OBD). Disminuya la velocidad. Conducir con cuidado hasta un Concesionario Volkswagen más próximo. El motor debe ser verificado.

### Llave del vehículo no autorizada

Cuando se introduce en la cerradura de encendido una llave del vehículo no habilitada, dicha llave se puede retirar de la siguiente forma:

- Presionar y soltar la tecla de bloqueo de la palanca selectora. Retirar la llave del vehículo de la cerradura de encendido.

### Función de arranque de emergencia

Si no se identifica una llave del vehículo válida en el interior del vehículo, ejecutar la función de arranque de emergencia. En la pantalla del cuadro de instrumentos aparecerá un indicador correspondiente. Este puede ser el caso, por ejemplo, de la batería de la llave del vehículo débil o descargada:

### Desconexión de emergencia

Si el motor no puede apagarse presionando ligeramente la tecla de arranque, será necesario realizar la desconexión de emergencia:

- Presionar dos veces la tecla de arranque dentro de unos segundos o mantenerla presionada una vez por largo tiempo.
- El motor se apaga automáticamente → ⚠ de la pág. 107.

### Anomalia en el funcionamiento del inmovilizador

Cuando se utiliza una llave del vehículo no válida o existe una avería del sistema, aparece la indicación correspondiente en la pantalla del cuadro de instrumentos. El motor no puede ser conectado. Usar una llave válida o buscar un Concesionario Volkswagen. <

## Sistema Start-Stop

### Sistema Start-Stop



**Fig. 90** En la parte superior de la consola central: tecla del sistema Start-Stop.

Dependiendo del equipamiento del vehículo o de la versión de la radio, el sistema Start-Stop puede no estar disponible.

El sistema Start-Stop apaga automáticamente el motor al detener el vehículo y en las etapas de parada del vehículo. Si es necesario, el motor arranca nuevamente automáticamente.

### Encender el sistema Start-Stop

La función se activa automáticamente cada vez que se conecta el encendido. En pantalla del instrumento

combinado se muestra la información sobre el estado actual.

En el sistema de la radio se puede acceder a otras informaciones referidas al modo Start-Stop a través de la tecla **CAR** o del botón de función **MENU** y de los botones de función **Vehículo**, **Selección**, **Estado del vehículo** **O** en la pantalla principal de la radio, arrastre hacia la izquierda una vez y seleccione **Estado del vehículo**.

En la travesía de trayectos inundados, apague siempre el sistema Start-Stop de forma manual.

Para parar el vehículo, pisar el pedal del freno y mantenerlo presionado. Justo antes o al llegar a la parada del vehículo, el motor se apaga.

Para arrancar nuevamente el motor, quite el pie del pedal del freno o pise el pedal del acelerador.

### Luces de control

Si la luz de control  está encendida, esto indica que el sistema Start-Stop está disponible y que la desconexión automática del motor está activa.

Si el testigo de control  está encendido, el sistema Start-Stop no está disponible o el sistema Start-Stop ha arrancado automáticamente el motor → pág. 109.

El estado del sistema Start-Stop se puede visualizar en la pantalla del cuadro de instrumentos.

### Condiciones importantes para el apagado automático del motor

- El conductor se colocó el cinturón de seguridad.
- La puerta del conductor está cerrada.
- La tapa del compartimento del motor está cerrada.
- Se ha alcanzado una temperatura mínima del motor.
- *Vehículo con Climatronic*: la temperatura en el interior del vehículo está en el rango de los valores de temperatura definidos y la humedad del aire no es muy alta.
- La función de desempañador del aire acondicionado no está encendida.
- La carga de la batería del vehículo 12 V es suficiente.
- La temperatura de la batería del vehículo 12 V no es ni muy baja ni muy elevada.
- El vehículo no se encuentra en una pendiente o inclinación demasiado acentuada.
- El volante no está girado intensamente.
- El desempañador del parabrisas no está encendido.

- La marcha atrás no se engranó.
- El asistente de dirección de estacionamiento (Park Assist) no está activado.

Si las condiciones para el apagado automático del motor solo se alcanzan durante una fase de parada, el motor también se podrá apagar posteriormente, por ejemplo, cuando se apaga la función de desempañado.

### Condiciones para un nuevo arranque automática

El motor puede arrancarse automáticamente en las siguientes circunstancias:

- Si el interior del vehículo se calienta o se enfría mucho.
- Si el vehículo comienza a moverse.
- Si la tensión en la batería del vehículo de 12 V se ha reducido.
- Si se mueve el volante.

### Condiciones que requieren arranque manual del motor

El motor debe arrancarse manualmente en las siguientes circunstancias:

- Si se abre la puerta del conductor.
- Si se abre la tapa del compartimento del motor.



Básicamente: el motor siempre arrancará nuevamente automáticamente si es necesario para el vehículo y para la situación reconocida.

### Función de nuevo arranque del motor

Si una llave del vehículo válida no es reconocida en el interior del vehículo después de apagar el motor, se puede volver a encender en aproximadamente cinco segundos. Un mensaje correspondiente aparecerá en la pantalla del cuadro de instrumentos.

Después de este tiempo, ya no es posible conectar el motor sin una llave del vehículo válida dentro del vehículo.

### Conectar y desconectar el sistema Start-Stop de forma manual

- Presionar la tecla  en la consola central → fig. 90 **O** en la pantalla de la radio para desactivar el sistema manualmente.
- Presione la tecla  en la consola central → fig. 90 **O** en la pantalla de la radio nuevamente para reactivar el sistema manualmente.

Cada vez que se presiona la tecla  la pantalla del cuadro de instrumentos muestra el estado del sistema Start-Stop.

Si el sistema Start-Stop ha desconectado el motor, el motor arranca nuevamente tan pronto como el sistema se desactiva con el botón .

En la travesía de trayectos inundados, apague siempre el sistema Start-Stop de forma manual.

### ⚠ ADVERTENCIA

Un uso desatento o sin supervisión de las llaves del vehículo puede causar accidentes y lesiones.

- Al salir del vehículo, apague el motor y lleve siempre todas las llaves del vehículo al salir del vehículo. Siempre que usar las puertas, asegúrese de que no haya nadie adentro. Niños o personas no autorizadas pueden bloquear el vehículo, arrancar el motor o realizar el encendido y, de esta forma, activar equipos eléctricos, como, por ejemplo, los vidrios eléctricos.

### ⚠ ADVERTENCIA

Nunca apagar el motor mientras el vehículo está en movimiento. Esto puede causar la pérdida de control del vehículo, accidentes y lesiones graves.

- Los airbags y los pretensores de los cinturones no funcionan cuando el encendido está apagado.
- El servofreno no funciona con el motor apagado. Se debe aplicar más fuerza al pedal del freno para detener el vehículo.
- La dirección asistida funciona con el motor apagado.
- Cuando trabaje en el compartimento del motor, el sistema Start-Stop debe estar apagado.

### 📢 AVISO

Si el sistema Start-Stop se utiliza durante mucho tiempo a temperaturas externas muy altas, se puede dañar la batería del vehículo de 12 V.

**i** En algunos casos puede ser necesario volver a poner en marcha el motor de forma manual. Tenga en cuenta el mensaje que aparece en la pantalla del cuadro de instrumentos.

**i** En temperaturas superiores a unos 38° C, la función de desconexión del motor se puede desactivar automáticamente.

**i** En vehículos con selección de perfil de conducción, si se selecciona el perfil de conducción **Eco**, el sistema Start-Stop se enciende automáticamente.

**i** En la travesía de trayectos inundados, apague siempre el sistema Start-Stop de forma manual.

## Solución de problemas

### El motor ya no arranca automáticamente

Si el motor no funciona arranca más automáticamente, la advertencia **Falla: sistema de energía del vehículo**. **Buscar un taller**. puede aparecer en la pantalla del cuadro de instrumentos.

- Poner en marcha el motor de forma manual .
- Desactivar manualmente el sistema Start-Stop.
- Acudir inmediatamente a un Concesionario Volkswagen o a un taller especializado.

## Caja de cambios manual: colocar la marcha

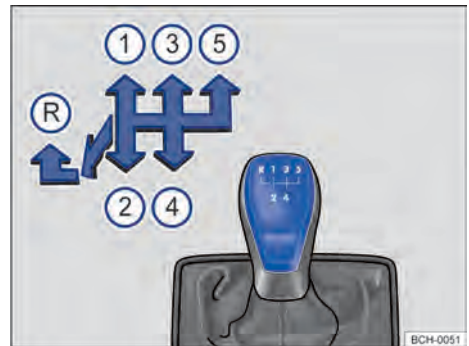

**Fig. 91** Esquema de la transmisión manual de 5 marchas.

Dependiendo del equipamiento del vehículo, el dibujo de la palanca de cambios puede sufrir variaciones.



### Engranar la marcha hacia adelante

Las posiciones de cada una de las marcha están representadas en la palanca de cambios → **fig. 91**.



- Pisar totalmente en el pedal del embrague y mantenerlo presionado.
- Colocar la palanca de cambios en la posición deseada → **▲**.
- Soltar suavemente el pedal del embrague para iniciar el movimiento.

◀ Volkswagen recomienda pisar completamente el pedal del embrague para encender el motor.

## Poner marcha atrás

- Poner marcha atrás únicamente con el vehículo detenido.
- Pisar totalmente en el pedal del embrague y mantenerlo presionado → .
- Colocar la palanca de cambios en la posición neutra y presionarla hacia abajo.
- Empujar la palanca de cambios totalmente hacia la izquierda y después hacia adelante hasta la posición de la marcha atrás .
- Soltar suavemente el pedal del embrague para iniciar el movimiento.

## Bajar de marcha

La reducción de marcha durante la conducción siempre debe ser efectuada para la próxima marcha inferior y con las rotaciones del motor no muy altas → . Si la velocidad o el régimen del motor son muy elevados, omitir una o más marchas al reducir la marcha puede causar daños en el embrague y en la transmisión, incluso con el pie en el embrague, y el motor → .

### ADVERTENCIA

El vehículo con el motor en funcionamiento se mueve inmediatamente cuando se coloca una marcha y se libera el pedal del embrague.

- Nunca apagar el motor mientras el vehículo está en movimiento.
- Nunca engranar la marcha atrás si el vehículo está en movimiento.

### ADVERTENCIA

La reducción de marcha incorrecta para marchas muy bajas puede causar la pérdida de control del vehículo y provocar accidentes y lesiones graves.

### AVISO

Si a velocidad o régimen del motor altos, se pone la palanca de cambios en una marcha muy baja, se pueden producir daños importantes en el embrague, en la transmisión y en el motor. Esto también se aplica cuando el pedal del embrague permanece accionado y no se cambia de marcha. 



El embrague no soporta todo el par del motor. Si es así, retirar el pie del pedal del embrague.



El embrague se puede calentar mucho, por ejemplo, por arranques frecuentes, "desplazamiento lento" o tránsito intenso. El sobrecalentamiento se indica a través de la luz de advertencia y, dado el caso, a través de luces de advertencia adicionales, así como a través de un mensaje de texto en la pantalla del cuadro de instrumentos. Además, puede sonar una alerta sonora → .



El embrague está defectuoso. **¡Continuar con cuidado!** Buscar un Concesionario Volkswagen o un taller especializado. De lo contrario, pueden producirse daños significativos en el embrague.

### AVISO

Para evitar daños y un desgaste prematuro, observar lo siguiente:

- Durante la conducción, no posar la mano sobre la palanca de cambios. La presión de la mano se transfiere a los ganchos de colocación de la transmisión.
- Estar atento a que el vehículo esté totalmente detenido antes de poner la marcha atrás.
- Al cambiar la marcha, pisar siempre el pedal del embrague hasta el fondo.
- En pendientes, no asegurar el vehículo con el embrague resbalando con el funcionamiento del motor. 

## Solución de problemas

*Dependiendo del equipamiento del vehículo, algunos testigos de control pueden no estar disponibles.*

# Caja de cambios automática

## Caja de cambios automática: colocar la marcha

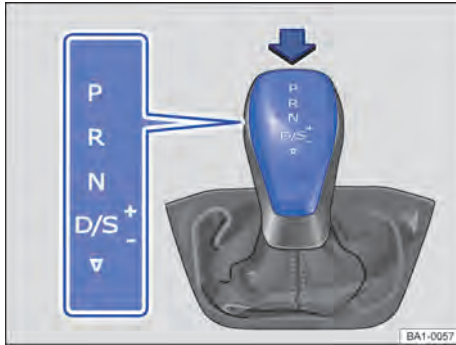

Fig. 92 Palanca selectora de la transmisión automática con tecla de bloqueo (flecha).

La marcha engranada o el programa de conducción de la transmisión se indican en el instrumento combinado con el encendido conectado.

### **P** – Bloqueo de aparcamiento

Las ruedas de tracción están bloqueadas mecánicamente. Engranar únicamente con el vehículo *detenido*. Para sacar la palanca selectora de la posición con el encendido conectado, pisar el pedal del freno y presionar la tecla de bloqueo en la palanca selectora.

### **R** – Marcha atrás

Se engranó la marcha atrás. Engranar únicamente con el vehículo *detenido*.

### **N** – Neutro

El cambio está en la posición neutra. No hay transmisión de fuerza para las ruedas y el efecto de frenado del motor no está disponible.

### **D/S** – Ubicación permanente para conducir hacia adelante

#### Gama de marchas **D**: programa normal

Todas las marchas hacia adelante se aumentan y reducen automáticamente. El momento del cambio de marcha depende de la carga del motor, del estilo de conducción individual y de la velocidad de conducción.

#### Gama de marchas **S**: programa deporte

Las marchas aumentan *más adelante* y se reducen *antes* de que en la posición de marcha **D** para aprovechar completamente las reservas de potencia del motor. El momento del cambio de marcha depende de la carga del motor, del estilo de conducción individual y de la velocidad de conducción.

Para cambiar entre la gama de marchas **D** y **S**, llevar la palanca selectora hacia atrás  $\nabla \rightarrow$  fig. 92.

En este caso, la palanca selectora siempre volverá elásticamente a la posición **D/S**. Esto funciona también en el recorrido selector de Tiptronic  $\rightarrow$  pág. 114.

#### Bloqueo de la palanca selectora

En la ubicación **P** o **N**, el bloqueo de la palanca selectora impide que una gama de marchas pueda ser engranada por descuido, lo que pondría el vehículo involuntariamente en movimiento.

Para liberar el bloqueo de la palanca selectora con el encendido conectado, pisar el pedal del freno y mantenerlo presionado. Al mismo tiempo, presionar la tecla de bloqueo de la palanca selectora en la dirección de la flecha  $\rightarrow$  fig. 92.

En el cambio de marchas rápidas, pasando por la posición **N**, por ejemplo, de **R** a **D/S**, la palanca selectora no se bloquea. De este modo, se puede hacer con que salga un vehículo atascado fuera del atascadero. El bloqueo de la palanca selectora se engranará si, con el pedal del freno no accionado, la palanca permanece en la posición **N** por más de aproximadamente un segundo y a una velocidad inferior a aproximadamente los 5 km/h.

### **!** ADVERTENCIA

Engranar incorrectamente la marcha puede provocar la pérdida de control del vehículo, accidentes y lesiones graves.

- Nunca acelere al engranar una relación de marcha.
- Con el motor en marcha y la relación de marcha engranada, el vehículo se mueve a medida que se suelta el pedal del freno.
- Nunca cambiar la palanca selectora a marcha atrás o a la posición **P** durante la conducción.

### **!** ADVERTENCIA

Los movimientos involuntarios del vehículo pueden provocar lesiones graves.

- Como conductor, nunca debe abandonar el asiento del conductor con el motor en marcha y una relación de marcha engranada. Cuando sea necesario salir del vehículo con el funcionamiento del motor, accionar siempre el freno de

estacionamiento y colocar la palanca selectora en la posición **P**.

- Con el motor en marcha y la posición de la palanca selectora **D/S** o **R** engranada, es necesario mantener el vehículo detenido con el pedal del freno. Incluso en régimen de ralentí, la transmisión de fuerza no se interrumpe completamente y el vehículo se arrastra.
- Nunca cambie a la posición de marcha **P** con el vehículo en movimiento.
- Nunca salga del vehículo con la posición de la palanca selectora **N**. El vehículo descenderá por una pendiente, independientemente de si el motor está en marcha o no.

### ⚠ AVISO

Si, con el vehículo detenido, el freno de estacionamiento **no** está accionado y el pedal del freno es liberado con la palanca selectora en la posición **P**, el vehículo puede moverse unos centímetros hacia adelante o hacia atrás.

**i** Si durante la conducción, la posición **N** se selecciona accidentalmente, saque el pie del pedal del acelerador. Espere a que el régimen de ralentí del motor esté en punto muerto antes de engranar una relación de marcha nuevamente.

## Cambiar la marcha con el Tiptronic

Con transmisión automática, las marchas se pueden aumentar o reducir manualmente con el Tiptronic.

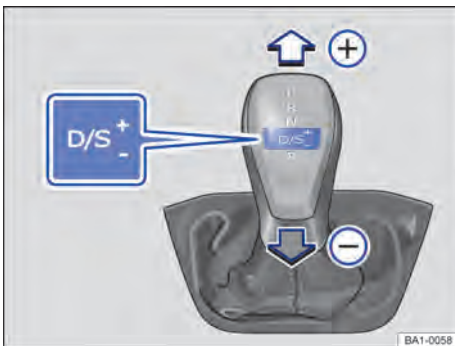

Fig. 93 Palanca selectora en la posición Tiptronic.

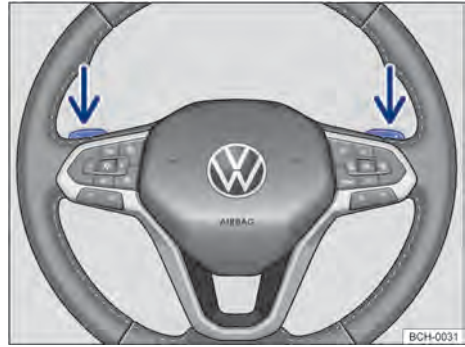

Fig. 94 Volante con selectores basculantes de Tiptronic.

### Comandar el Tiptronic con la palanca selectora

- En la ubicación **D/S** mover la palanca hacia la derecha hasta la pista del Tiptronic.
- Mover la palanca selectora hacia adelante (+) o hacia atrás (-) para aumentar o disminuir la marcha → fig. 93.

### Comandar el Tiptronic con las levas del volante

- Tirar de la leva de cambios derecha → fig. 94 hacia el volante para aumentar la marcha.
- Presione la leva izquierda hacia el volante para reducir la marcha.
- Para desactivar el Tiptronic, presione la leva derecha hacia el volante durante aproximadamente un segundo.

El Tiptronic se desactiva automáticamente si las levas no se accionan durante algún tiempo o si la palanca selectora no está en el curso selector del Tiptronic.

### ⚠ AVISO

- Al acelerar, un poco antes de alcanzar el régimen máximo autorizado del motor, la transmisión cambia de forma automática a la marcha inmediatamente superior.
- En la reducción de marcha manual, la transmisión cambia la marcha sólo si ya no se pueda conseguir un alto régimen del motor.

## Conducir con caja de cambios automática

Las marchas hacia adelante se aumentan y reducen automáticamente.

## Conducción en pendientes

Cuanto más pronunciada sea la pendiente menor deberá ser la marcha seleccionada. Las marchas más cortas aumentan el efecto de frenado del motor.

Nunca bajar montañas o colinas con el vehículo en la posición neutra **N**.

- Reduzca la velocidad.
- Presionar la palanca selectora de la posición **D/S** derecha en la dirección de la pista del Tiptronic → pág. 114.
- Reduzca la marcha con un breve toque hacia atrás en la palanca selectora.
- **O**: reducir la marcha con las levas del volante → pág. 114.

## Detenerse y arrancar pendiente arriba

Cuanto más pronunciada sea la pendiente menor deberá ser la marcha seleccionada.

Al detenerse en pendientes con una relación de marcha engranada, el vehículo siempre debe ser impedido de moverse, pisando el pedal del freno o accionando el freno de estacionamiento. Solo al arrancar, suelte el pedal del freno o el freno de estacionamiento → .

## Kick-down

La función kick-down permite una aceleración máxima con la palanca selectora en la posición **D/S** o en la posición Tiptronic.

Al pisar totalmente el pedal del acelerador, la transmisión automática engrana una marcha inferior. De este modo, se aprovecha la aceleración total del vehículo → .

Con el modo kick-down, el aumento automático a la siguiente marcha más alta ocurre solo cuando se alcanza la rotación máxima prescrita del motor.

Si, en vehículos con selección del perfil de conducción, se selecciona el perfil de conducción **Eco** y el acelerador se activa más allá del punto de resistencia hasta el fondo, la potencia del motor se regulará automáticamente para que el vehículo tenga la máxima aceleración.

## ADVERTENCIA

Una aceleración rápida puede provocar la pérdida de tracción y hacer que el vehículo patine, en especial en calzadas resbaladizas. Esto puede provocar la pérdida de control del vehículo, accidentes y lesiones graves.

- Adecuar siempre la forma de conducción al flujo del tránsito.
- Utilizar Kick-Down o la aceleración rápida solo cuando las condiciones de visibilidad, climáticas,

de la calzada y del tránsito lo permitan, y los demás conductores no corran riesgo, debido a la aceleración del vehículo y al estilo de conducción.

## ADVERTENCIA

Nunca dejar que los frenos se deslicen con frecuencia y por mucho tiempo o accionar el pedal del freno con frecuencia y por mucho tiempo. Frenadas constantes causan sobrecalentamiento de los frenos. Esto puede disminuir bastante el desempeño de frenado, aumentar la distancia de frenado y, en ciertas circunstancias, provocar la falla total del sistema de frenos.

## AVISO

- Al detenerse en pendientes con una relación de marcha engranada, no detenga el movimiento del vehículo con el pedal del acelerador. Esto puede recalentar y dañar la transmisión automática.
- Nunca deje el vehículo patinar en la posición **N** de la palanca selector, en especial con el motor apagado. Si no se lubrica la transmisión automática, puede dañarse.

## AVISO

- Nunca deje que los frenos se deslicen con una presión ligera en el pedal si no es realmente necesario frenar. Esto aumenta la abrasión.
- Antes de recorrer un trayecto más largo con pendientes acentuadas, disminuya la velocidad, cambie a una marcha de recuperación más adecuada. De esta forma, se puede aprovechar la eficacia del freno del accionamiento eléctrico y aliviar el freno. De lo contrario, el freno puede sobrecalentarse y, eventualmente, fallar. Utilizar los frenos únicamente cuando sea necesario para disminuir la velocidad o para detenerse. 

## Solución de problemas

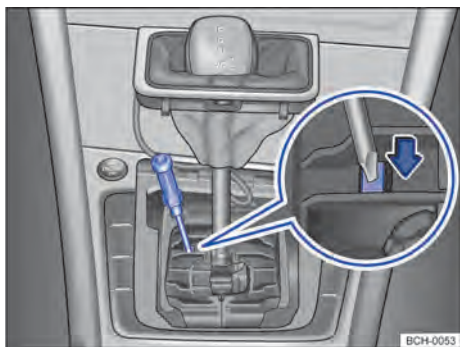

**Fig. 95** Desmontar la cubierta de la palanca selectora y desbloquear el bloqueo de la palanca selectora de emergencia.

### Luces de advertencia y de control en el instrumento combinado

Las luces de control se encienden.



**¡No continuar!** Transmisión averiada.

Permita que la caja de cambios se enfríe en la posición de la palanca selectora P. Si la alerta no desaparece, no continúe y busque asistencia técnica especializada. De lo contrario, pueden producirse daños significativos en la transmisión.



Pedal del freno no presionado, por ejemplo, durante el intento de seleccionar otra posición de marcha con la palanca selectora. Para engranar una relación de marcha, pise el pedal del freno.

Las luces de control parpadean.



La tecla de bloqueo de la palanca selectora no está presionada. Se impide el arranque. Encajar el bloqueo de la palanca selectora → pág. 113.

### Solución de problemas en el bloqueo de la palanca selectora



En raros casos, en vehículos con transmisión automática, el bloqueo de la palanca selectora puede no engranar. La propulsión es entonces desenergizada para impedir un arranque sin supervisión. La luz de control parpadea y además se muestra un texto de información. Para engranar el bloqueo de la palanca selectora, proceda de la siguiente manera:

- accionar el pedal del freno y soltarlo nuevamente.

### Realización de un desbloqueo de emergencia de la palanca selectora

Si el vehículo tiene que ser remolcado durante un fallo de la alimentación de corriente, por ejemplo, la batería del vehículo 12 V descargada, se debe realizar un desbloqueo de emergencia del bloqueo de la palanca selectora. Para ello, busque ayuda técnica especializada.

El desbloqueo de emergencia se encuentra debajo de la cubierta del cuadro de la palanca selectora.

#### Desmontar la cubierta de la palanca selectora

- Ponga el freno de estacionamiento.
- Desconectar el encendido.
- Tirar cuidadosamente hacia arriba la cubierta en la región de la guarnición de la palanca selectora con los cables eléctricos conectados.
- Invertir la cubierta hacia arriba sobre la palanca selectora → ⚠.

#### Desbloquear de emergencia el bloqueo de la palanca selectora

- Con ayuda de un destornillador presionar cuidadosamente la palanca de desbloqueo en la dirección de la flecha y mantenerla en esa posición → fig. 95.
- Presionar la tecla de bloqueo en la palanca selectora y llevar la palanca a la posición N.
- Después del desbloqueo de emergencia, vuelva a colocar y presione cuidadosamente la cubierta en la consola central, observando la correcta posición de los cables eléctricos.

#### Programa de emergencia

Si todos los indicadores de las posiciones de la palanca selectora están resaltados con un fondo claro en la pantalla del cuadro de instrumentos, existe una avería del sistema. La transmisión automática funciona en un programa de emergencia. En el programa de emergencia el vehículo puede seguir funcionando, pero a una velocidad reducida y no en todas las marchas.

Con transmisión automática, en algunos casos **ya no se podrá conducir marcha atrás**.

En todos los casos, la caja de cambios automática deberá ser verificada inmediatamente por un Concesionario Volkswagen.

#### Sobrecalentamiento de la transmisión automática



La caja de cambios automática se puede calentar mucho, por ejemplo, por arranques frecuentes, desplazamiento lento o tránsito intenso. El sobrecalentamiento se indica a través de la luz de advertencia y, dado el caso,

a través de un mensaje de texto en la pantalla del cuadro de instrumentos. Además, puede sonar una alerta sonora. Detenerse y dejar que se enfríe la transmisión → ①.

### El vehículo no se mueve hacia adelante ni hacia atrás a pesar del nivel de marcha engranado.

Si el vehículo no se mueve en la dirección deseada, la relación de la marcha puede no estar correctamente engranada por el sistema. Entonces, pise el pedal del freno y engrane nuevamente la relación de marcha.

Si el vehículo sigue sin moverse en la dirección deseada, existe algún daño en el sistema. Busque ayuda técnica especializada y haga comprobar el sistema.

### ⚠ ADVERTENCIA

Nunca retire la palanca selectora de la posición **P** mientras el freno de estacionamiento no está accionado. De lo contrario, en trayectos con pendientes, el vehículo puede entrar en movimiento inesperadamente y así provocar accidentes y lesiones graves.

### ① AVISO

Si el vehículo, con el motor apagado y con la palanca selectora en la posición **N**, se mueve por un período mayor o con una velocidad más elevada, la transmisión automática se dañará, por ejemplo, durante el remolque.

### ① AVISO

- La primera vez que aparece el sobrecalentamiento de la transmisión, debe detener el vehículo de manera segura o conducir a una velocidad de más de 20 km/h.
- Si el mensaje de texto y la alerta sonora se repiten cada 10 segundos, el vehículo deberá detenerse inmediatamente con seguridad y el motor deberá apagarse. Dejar que se enfríe la transmisión.
- Para evitar daños en la transmisión, prosiga solo cuando la alarma sonora no suena más. Mientras la transmisión esté sobrecalentada, se deben evitar los procesos de arranque o conducción a velocidad de paso.

## Sistema de asistencia en subidas

El sistema de asistencia en subidas (HHC - Hill Hold Control) ayuda al conductor al arranque en pendientes, sosteniendo el vehículo.

**El sistema de asistencia en subidas se activa automáticamente bajo los siguientes requisitos**  
Las siguientes condiciones deben cumplirse **simultáneamente**:

- ① Mantenga el vehículo **detenido** con el pedal del freno en una subida de aproximadamente 5 %.
- ② El motor funciona "de manera regular".
- ③ Con la palanca selectora en la posición **D/S** para conducir hacia adelante cuesta arriba o en la posición **R** para conducir marca atrás cuesta arriba. Para el arranque, sacar el pie del pedal del freno y acelerar según sea necesario. **El freno se libera lentamente al arrancar.**

**El sistema de asistencia en subidas se desactiva inmediatamente:**

- Tan pronto como uno de los requisitos mencionados no se cumple más → pág. 117, *el sistema de arrancada asistida en subidas se activa automáticamente bajo los siguientes requisitos.*
- Si se abre la puerta del conductor.
- En caso de funcionamiento irregular o deficiencias en el motor.
- Si el motor se apaga o se muere.

**Condiciones adversas:**

El programa electrónico de estabilización (ESC) puede no identificar pendientes hacia arriba o abajo muy pronunciadas (superiores a los 30%), circunstancia que puede afectar al normal funcionamiento del programa electrónico de estabilización (ESC) y, consecuentemente, al sistema de arranque en pendiente (HHC - Hill Hold Control), asistente de frenada de emergencia (Front Assist) y el sensor de aparcamiento.

Para restablecer los sistemas mencionados, basta con que el vehículo se apague y se vuelva a encender y que el conductor arranque el coche y lo conduzca a una velocidad superior a 25 km/h durante unos segundos.

### ⚠ ATENCIÓN

- Si el vehículo no arranca inmediatamente después de soltar el pedal del freno, eventualmente podrá moverse hacia atrás. En este caso, accione inmediatamente el pedal del freno o tire del freno de estacionamiento.

- Si el motor se muere, accione inmediatamente el pedal del freno o tire del freno de estacionamiento.
- Si está en una subida, con tránsito intenso, y desea evitar que el vehículo se mueva hacia atrás al arrancar, accione el pedal del freno durante unos segundos antes de arrancar.

## Dirección asistida

### Información sobre la dirección

La dirección con asistencia electromecánica (en comparación con la dirección con asistencia hidráulica) consume menos potencia que el vehículo, ya que se activa solo cuando giramos el volante, mientras que en la asistencia hidráulica el sistema hidráulico funciona constantemente, incluso con el vehículo andando en línea recta. En la dirección con asistencia electromecánica, una unidad de mando computarizada asociada a un motor eléctrico, sensores y a una caja de engranajes substituye los tubos flexibles, bomba, depósito y líquido de un sistema hidráulico.

La asistencia electromecánica de la dirección se adapta automáticamente a la velocidad de conducción, al par de apriete y al ángulo aplicados por el conductor al volante para manejar el vehículo. La asistencia electromecánica solo funciona con el motor del vehículo en marcha.

Si la asistencia electromecánica está reducida o no está funcionando, será necesario aplicar mucha más fuerza de lo habitual para maniobrar. Pero nunca el conductor perderá el mando de la dirección del vehículo.

En vehículos con selección de perfil de conducción, el comportamiento de la asistencia de dirección electromecánica puede verse influenciado por el perfil de conducción seleccionado.

### ADVERTENCIA

- La asistencia electromecánica de la dirección funciona solo con el motor del vehículo en marcha. En caso de falla del motor con el vehículo en movimiento, la asistencia electromecánica funciona aún durante algún tiempo, para asegurarse que el vehículo se pueda estacionar de forma segura.
- Nunca dejar el vehículo rodar con el motor apagado.
- Nunca retirar la llave del vehículo de la cerradura de encendido mientras el vehículo está en movimiento.

## Solución de problemas

### Testigos de advertencia y de control en el cuadro de instrumentos

Al conectar el encendido, algunas luces de advertencia y de control se encienden rápidamente a modo de comprobación de la función y se apagan después de algunos segundos. Si las siguientes luces se vuelven a encender:



**¡No continuar!** Asistencia electromecánica para el manejo fuera de acción. Acuda inmediatamente a un Concesionario Volkswagen.



Asistencia electromecánica para el manejo con funcionamiento limitado. Acuda tan pronto como sea posible a un Concesionario Volkswagen.

## Selección del perfil de conducción

### Introducción al tema

El conductor puede ajustar varias características de los sistemas del vehículo a la situación actual de conducción, al confort deseado de conducción y a una forma de conducción económica a través de los perfiles de conducción. Pertenecen a los sistemas del vehículo que se deberán ajustar, entre otros, el chasis, el control del motor y el aire acondicionado.

Dependiendo de la versión del vehículo, se pueden seleccionar diferentes perfiles de conducción. La influencia de los sistemas del vehículo en los perfiles de conducción individuales depende de la versión del vehículo.

## Seleccionar un perfil de conducción



**Fig. 96** En la parte superior de la consola central: tecla MODE de selección del perfil de conducción.



Dependiendo del equipamiento del vehículo, la selección del perfil de conducción y/o la tecla MODE pueden no estar disponibles.

El perfil se puede seleccionar con el encendido activado y el vehículo parado o mientras se conduce.

Si se selecciona un perfil de conducción mientras se conduce, los sistemas del vehículo se cambian inmediatamente al nuevo perfil de conducción, excepto el motor.



— Tan pronto como la situación del tráfico lo permita, quite rápidamente el pie del acelerador, para que el nuevo perfil de conducción seleccionado también se active para el motor.

### Seleccionar el perfil de conducción por la tecla MODE

- 1 Presionar .
- 2 Para seleccionar el perfil de conducción, presione  nuevamente o toque el perfil de conducción deseado en la pantalla de la radio.

0

### Seleccionar el perfil de conducción en la pantalla de la radio

- 1 Conectar el encendido.
- 2 En la pantalla principal de la radio, arrastre a la izquierda una vez y seleccione **Modo de conducción**.
- 3 Tocar en ,  o  para seleccionar el perfil de conducción deseado en la pantalla de la radio.

### Mostrar información del perfil de conducción

— Para mostrar más información sobre el perfil de conducción seleccionado, toque **(INFO)** en la pantalla de la radio.

## ⚠ ADVERTENCIA

Ajustar el perfil de conducción mientras conduce puede distraer la atención del tránsito y causar accidentes.

- Conduzca siempre de forma responsable y prestando la máxima atención al tráfico.

## Características de los perfiles de conducción



**Eco:** coloca el vehículo en un estado de bajo consumo y ayuda a conducir de manera económica. En el perfil de conducción **Eco**, la posición de marcha cambia automáticamente a la función de rueda libre.



**Normal:** el perfil de conducción representa las configuraciones básicas de los sistemas del vehículo y ofrece una combinación ponderada, por ejemplo, para el uso diario.



**Sport:** brinda una sensación de marcha deportiva y puede cambiar el sonido del motor. En el perfil de conducción **Sport** en los vehículos con transmisión automática, la posición de la palanca selectora cambia automáticamente a la posición S.

## Comportamiento estándar de los perfiles de conducción y sistemas del vehículo

Con el encendido desconectado, el perfil de conducción **Normal** representa la configuración básica de los sistemas del vehículo.

### Comportamiento de los perfiles de conducción al desconectar y conectar el encendido de nuevo

Al desconectar y conectar el encendido de nuevo, el último perfil de conducción seleccionado permanece activo.

### Comportamiento del sistema del vehículo del motor al desconectar y conectar el encendido de nuevo

Tan pronto como el encendido se desconecta y se vuelve a conectar, las configuraciones del sistema del vehículo del motor se restablecen a las configuraciones del perfil de conducción **Normal**.

— Seleccionar el perfil de conducción deseado nuevamente.

- **O**: para reactivar los ajustes en el perfil de conducción **Sport**, mover la palanca selectora a la posición **S**.

Al desconectar y conectar el encendido de nuevo, los otros sistemas del vehículo mantienen las configuraciones. ◀

## Solución de problemas

### Los perfiles de conducción o los sistemas del vehículo no se comportan como se esperaba

Observar el comportamiento estándar de los perfiles de conducción y sistemas del vehículo → pág. 119. ◀

# Sistema de asistencia al conductor

## Regulador de velocidad (GRA)

### Introducción al tema

El sistema regulador de velocidad (GRA) ayuda al conductor a mantener constante una velocidad configurada.

Dependiendo de la versión del vehículo, el sistema regulador de velocidad (GRA) puede no estar disponible.

### Rango de velocidades

El **GRA** está disponible para marcha hacia adelante a partir de cerca 20 km/h.

### Indicadores de la pantalla

Si se desconecta el GRA, la pantalla del cuadro de instrumentos exhibirá la velocidad guardada y el estatus del GRA:



GRA activo.



Representado pequeño o gris: el GRA no está regulando.



Representado grande o blanco: el GRA encendido, regulación activa.

Si no hay guardada ninguna velocidad, en lugar de la velocidad, la pantalla del cuadro de instrumentos muestra **—**.

### Conducción en descenso

En la conducción en descenso la velocidad memorizada puede ser superada debido a la pendiente.

Para mantener la velocidad, reducir la marcha o accionar el pedal del freno. Al accionar el freno el GRA se desactiva.

### ¿Cómo controlo el GRA?

Puede controlar el GRA a través del volante multifunción → pág. 121

### ⚠ ADVERTENCIA

Si no es posible conducir de forma segura, a una distancia suficiente y a una velocidad constante, el uso del sistema regulador de velocidad puede provocar accidentes y lesiones graves.

- Nunca utilice el sistema regulador de velocidad (GRA) en tránsito denso, en distancias muy cortas, en tramos escarpados, con muchas curvas

y en calzadas resbaladizas como, por ejemplo, en caso de nieve, hielo, humedad o grava, ni tampoco en calzadas inundadas.

- Nunca utilice el GRA en terreno sueltos o en calles sin pavimento.
- Adapte la velocidad y la distancia suficiente a los vehículos que circulan adelante, a las condiciones climáticas, de la calzada y del tránsito.
- Para evitar una regulación de velocidad no deseada, siempre desconecte el GRA después de su uso.
- Es peligroso utilizar una velocidad programada con anterioridad cuando sea excesiva para las condiciones actuales de la calle, del tránsito o atmosféricas.
- Cuando conduzca en pendientes, el GRA no puede mantener la velocidad constante del vehículo. El propio peso del vehículo aumenta la velocidad. Reducir una marcha o frenar el vehículo con el freno.

## Controlar el regulador de velocidad a través del volante multifunción

📖 Tenga en cuenta ⚠ al principio de este capítulo, en la página 120.



Fig. 97 Lado izquierdo del volante multifunción (variante 1): teclas para controlar el GRA





Fig. 98 Lado izquierdo del volante multifunción (variante 2): teclas para controlar el GRA.

### Conectar

- Presionar la tecla . No se guarda ninguna velocidad y aún no se realiza ninguna regulación.





### Iniciar la regulación



- Durante la marcha, presionar la tecla .

La velocidad actual se guarda y se regula. Además, se enciende el testigo de control verde .





### Ajustar la velocidad

La velocidad guardada se puede ajustar mediante el GRA está regulando:

-  + 1 km/h
-  - 1 km/h
-  + 10 km/h
-  - 10 km/h

Para cambiar continuamente la velocidad guardada, mantener presionada la tecla  o . El vehículo ajusta la velocidad actual, acelerando o desacelerando. El vehículo no frena de modo activo.

### Interrumpir la regulación

- **Variante 1:** presionar brevemente la tecla  o .
- **Variante 2:** presionar brevemente la tecla  o .

La velocidad permanece guardada.

### Reanudar la regulación

- Presionar la tecla .



La velocidad programada se retoma y se regula.

### Desconectar

- Presionar la tecla  durante unos instantes.

El GRA se desconectará y la velocidad guardada se borrará.

 Para el GRA la tecla  no tiene función.

 Dependiendo del equipamiento, la tecla  está ubicada en el volante multifunción o en la palanca de los intermitentes.

## Solución de problemas

 **Tenga en cuenta** , al principio de este capítulo, en la página 120.

 **Avería en el GRA**

— Volkswagen recomienda buscar un Concesionario Volkswagen

**La regulación se interrumpe automáticamente.**

Varias causas son posibles:

- El conductor pisó el pedal del freno.
- El vehículo superó por un tiempo más largo la velocidad memorizada.
- Falla de funcionamiento. Desconectar el GRA y procurar un Concesionario Volkswagen.

## Limitador de velocidad

### Introducción al tema

El limitador de velocidad ayuda a que una velocidad guardada no sea sobrepasada.

*Dependiendo del equipamiento del vehículo, el limitador de velocidad puede no estar disponible.*

### Rango de velocidades

El limitador de velocidad está disponible para la marcha hacia adelante a partir de 30 km/h, aproximadamente.

### Conducir con el limitador de velocidad

El limitador de velocidad se puede interrumpir en cualquier momento pisando totalmente el pedal del acelerador y excediendo la resistencia. Tan pronto como se excede la velocidad guardada, el testigo de control verde  parpadea y se podrá emitir una advertencia acústica. La velocidad permanece guardada.

Tan pronto como la velocidad guardada cae por debajo del límite, la regulación se vuelve a conectar automáticamente.

### ¿Cómo operar el limitador de velocidad?

El limitador de velocidad puede ser controlado por el volante multifunción → pág. 123.

### Indicadores de la pantalla

Si se conecta el limitador de velocidad, la pantalla del cuadro de instrumentos exhibirá la velocidad guardada y el estatus del limitador de velocidad:

 Limitador de velocidad activado y velocidad memorizada.

 Representado pequeño o gris: regulación no está activa.

 Representado grande o blanco: regulación activa.

### Conducir en bajada

Al conducir en bajada, la velocidad almacenamiento puede superarse debido a la pendiente. En este caso, se enciende el testigo de advertencia y de control . Además, puede sonar una alerta sonora.

Frenar el vehículo con el freno y si es necesario engranar una marcha menor.

### ADVERTENCIA

Para evitar la regulación de velocidad sin supervisión, desconecte siempre el limitador de velocidad después de su uso.

- El limitador de velocidad no libera al conductor de la responsabilidad de la velocidad. No conduzca con aceleración máxima si esto no es necesario.
- Usar el limitador de velocidad en condiciones adversas es peligroso y puede causar accidentes graves, por ejemplo, acuaplaneo, nieve, hielo, hojas. Solo use el limitador de velocidad cuando las condiciones de la pista y las condiciones del clima lo permitan.
- Cuando conduzca en pendientes, el limitador de velocidad no es capaz de limitar la velocidad del vehículo. La velocidad puede aumentar debido al propio peso del vehículo. Reducir la velocidad o frenar el vehículo con el pedal del freno.

## Controlar el limitador de velocidad a través del volante multifunción

Tenga en cuenta , al principio de este capítulo, en la página 122.



Fig. 99

Lado izquierdo del volante multifunción (variante 1): teclas para controlar el limitador de velocidad.  
→ fig. 99



Fig. 100

Lado izquierdo del volante multifunción (variante 2): teclas para controlar el limitador de velocidad.  
→ fig. 100

### Conectar

- Presionar la tecla .

Se guarda la última velocidad ajustada. Aún no ocurre ninguna regulación.





### Iniciar la regulación



- Presionar la tecla  durante la marcha.

La velocidad actual se guarda como velocidad máxima. Además, el testigo de control verde  se enciende.





### Ajustar la velocidad

La velocidad guardada se puede ajustar:

-  + 1 km/h
-  - 1 km/h
-  + 10 km/h
-  - 10 km/h

Para cambiar continuamente la velocidad guardada, mantener presionada la tecla  o .

### Interrumpir la regulación

- **Variante 1:** presionar brevemente la tecla  o .
- **Variante 2:** presionar brevemente la tecla  o .
- Como alternativa, pise el pedal del freno.

La velocidad permanece guardada.

### Reanudar la regulación

- Presionar la tecla .

Tan pronto como la velocidad actual sea menor que la velocidad guardada, el limitador de velocidad se activará nuevamente

### Desconectar



- Presionar la tecla  durante unos instantes.

El limitador de velocidad se apagará y la velocidad permanecerá guardada (incluso con la ignición apagada).

### Ir al sistema regulador de velocidad (GRA) o al control automático de distancia (ACC)

- Presionar la tecla .
- Seleccionar el sistema deseado en la pantalla del cuadro de instrumentos.

Se desconecta el limitador de velocidad.

 Dependiendo del equipamiento, la tecla  está ubicada en el volante multifunción o en la palanca de los intermitentes. 

## Solución de problemas

Tenga en cuenta , al principio de este capítulo, en la página 122.

El ajuste se interrumpe automáticamente.

— Anomalía en el funcionamiento. Desconectar el limitador de velocidad y buscar un Concesionario Volkswagen.

El limitador de velocidad solo se desconectará por completo por razones de seguridad cuando el pedal del acelerador se suelta una vez o el sistema se desconecta manualmente.

## Control de crucero adaptativo (ACC)

### Introducción al tema

El control de crucero adaptativo (ACC = Adaptive Cruise Control) mantiene constante una velocidad ajusta por el conductor. Si el vehículo se acerca a un vehículo que está adelante, el ACC ajustará automáticamente la velocidad y, por lo tanto, mantendrá la distancia ajustada entre ellos.

*Dependiendo del equipamiento del vehículo, el control de crucero adaptativo (ACC) puede no estar disponible.*

### ¿El vehículo dispone de ACC?

El vehículo dispone de ACC si es posible realizar ajustes para el control de la distancia en el menú del asistente del sistema de infotainment ACC.

### Rango de velocidad

Usted puede definir una velocidad entre 20 km/h (15 mph) y 210 km/h (130 mph). Según el país y la versión, la velocidad máxima regulable puede ser inferior.

### Conducir con el ACC

Usted puede neutralizar el ajuste vía ACC a cualquier momento. Al frenar, la regulación se suspende. Si usted acelera, el ajuste se interrumpe durante el tiempo del proceso de aceleración y después seguirá en la velocidad ajustada.

Si hay un remolque acoplado, el ajuste del ACC será menos dinámico.

### Solicitud de frenado



Si la desaceleración automática a través del ACC no es suficiente o si se alcanzan los límites del sistema, el ACC le pedirá que frene también a través de un mensaje en el instrumento combinado. Además, el testigo de advertencia rojo se enciende y se emite un aviso

acústico de advertencia. Tome el control del vehículo y ¡prepárese para frenar!

### Sensor de radar

El control de crucero adaptativo detecta situaciones de marcha con la ayuda del sensor de radar en el arnés anterior. El alcance del sensor del radar es de aproximadamente hasta 120 m.

### ⚠️ ADVERTENCIA

El ACC no puede sustituir la atención del conductor y funciona exclusivamente dentro de los límites del sistema. El ACC no reconoce todas las situaciones de marcha y puede no reaccionar, reaccionar tarde o reaccionar de forma no deseada. Si se descuida, existe el riesgo de accidentes y lesiones graves o incluso de muerte.

- Manténgase siempre alerta y no confíe exclusivamente en el sistema. El conductor es responsable de todas las tareas de conducción, en todo momento.
- Nunca utilizar el ACC en tráfico intenso, en distancias muy cortas, en trechos escarpados, con llenos de curvas y resbaladizos, por ejemplo, nieve, hielo, o grava, ni en calles inundadas.
- El ACC no reacciona a vehículos parados.
- El ACC no reacciona a personas, animales, vehículos que cruzan o vehículos que vienen en la dirección opuesta en el mismo carril.
- Frenar inmediatamente si la reducción de velocidad a través del ACC no es suficiente.
- Frenar inmediatamente tan pronto como se muestre una solicitud de freno en la pantalla del cuadro de instrumentos.
- Frenar si el vehículo continúa andando involuntariamente después de una solicitud de freno.
- Siempre esté listo para regular la velocidad usted mismo.

## Situaciones de marcha especiales

📖 Tenga en cuenta ⚠️, al principio de este capítulo, en la página 124.

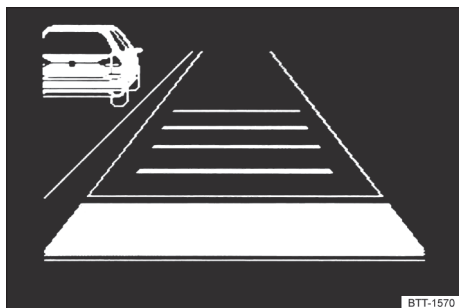

**Fig. 101** En la pantalla del cuadro de instrumentos: vehículo más lento detectado en el carril izquierdo (representación esquemática).

Las funciones descritas abajo dependen de la versión y no están disponibles en todos los países.

### Ajuste preventivo de velocidad

Si el vehículo dispone de un sistema de reconocimiento de señales de tráfico y de un sistema de infotainment con navegación, el ACC puede ajustar la velocidad de forma preventiva a los límites de velocidad detectados y al trayecto recorrido.

### Sobrepasar

Al encender los intermitentes a la izquierda (tráfico a la izquierda: encender los intermitentes a la derecha) para adelantar, el ACC acelera el vehículo y acorta la distancia al vehículo que está adelante. La velocidad ajustada no se excede con esto.

Si el ACC no detecta ningún vehículo conduciendo adelante después de cambiar de carril, el sistema acelera el vehículo hasta la velocidad ajustada.

### Tráfico intenso

El ACC puede frenar vehículos con caja de cambios automática hasta la parada total y mantenerlos detenidos. El ACC permanece activo, la pantalla del cuadro de instrumentos muestra por algunos segundos el mensaje ACC listo para arrancar.

Mientras el ACC permanezca activo, el vehículo arranca automáticamente tan pronto como el vehículo que esté transitando adelante arranque y no se detecte ningún obstáculo.

Prolongar el tiempo de arranque o activarlo nuevamente:

1. Presionar la tecla **RES**

Arrancar cuando el tiempo de arranque ya haya finalizado y el vehículo adelante ya se haya distanciado.

1. Presionar la tecla **RES**

O: pisar brevemente el pedal del acelerador.

En los siguientes casos, el ACC permanece inactivo:

- La fase de parada dura varios minutos.
- Se abre una puerta del vehículo.
- El encendido está desconectado.

### Función para evitar adelantamientos por la derecha (tráfico a la izquierda: función para evitar adelantamientos por la izquierda)

*Vehículos con función para evitar adelantamientos por la derecha:* Si el ACC detecta un vehículo que circula a menor velocidad por la pista izquierda (tráfico a la izquierda: en la pista derecha), el ACC frenará suavemente dentro de los límites del sistema, evitando adelantamientos no autorizados. La función está activa a partir de unos 80 km/h (cerca de 50 mph).

*Vehículos sin función para evitar adelantamientos por la derecha:* Si hay vehículos a una velocidad inferior en la pista de adelantamiento en una carretera de varias pistas, detenga el ajuste.

### ⚠️ ADVERTENCIA

Cuando aparezca el mensaje ACC listo para arrancar en la pantalla del cuadro de instrumentos y el vehículo que circula delante se ponga en marcha, el propio vehículo arrancará automáticamente. Ocasionalmente, es posible que no se detecten obstáculos en la ruta. Esto puede ocasionar accidentes y lesiones graves.

- Controlar el trayecto recorrido para cada procedimiento de arranque y frenar el vehículo si es necesario.

## Límites del sistema del control de cruceo adaptativo

Tenga en cuenta , al principio de este capítulo, en la página 124.

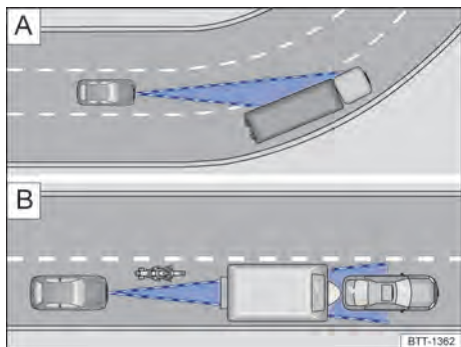

Fig. 102 A) Conducción en curva. B) Vehículos fuera del área de alcance del sensor de radar

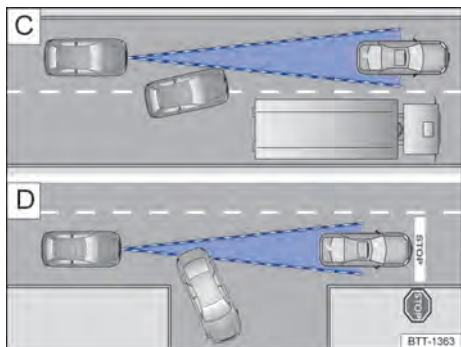

Fig. 103 C) Cambio de carril. D) Vehículo girando o parado.

### No utilizar el ACC en los siguientes casos

Dependiendo del sistema, el ACC no es adecuado para las siguientes situaciones de conducción. Interrumpir la regulación → pág. 122:

- Conducción bajo lluvia fuerte, nieve o niebla intensa.
- Conducción por túneles.
- Conducción en lugares de obras.
- Conducción en carreteras con muchas curvas, por ejemplo, carreteras de montañas.
- Conducción en estacionamientos.

- Conducción en carreteras con objetos metálicos incorporados en la pista, por ejemplo, vías de tren.
- Conducción en carreteras con grava.
- Vehículos sin impedimento de adelantar a la derecha: conducir en pistas con diferentes carriles cuando otros vehículos en el carril de adelantamiento estén más lentos.

### Reacción con retraso

Si el sensor de radar está expuesto a condiciones ambientales que perjudican su funcionamiento, es posible que el sistema detecte alguna situación con retraso. Así, la respuesta del sistema a la situación detectada se ejecutará con retraso.

### Objetos no detectados

El ACC solo detecta vehículos que se mueven en el mismo sentido. No detecta:

- Personas
- Animales
- Vehículos parados
- Vehículos que están en la dirección opuesta o que se cruzan transversalmente
- Otros obstáculos inmóviles

Por ejemplo, si un vehículo detectado por el ACC gira o abandona el carril, y si hay un vehículo parado frente a este vehículo, el ACC no reaccionará al vehículo parado → fig. 103 D).

### Curvas

El sensor de radar frontal siempre realiza las mediciones en dirección recta. Por lo tanto, los vehículos en curvas cerradas pueden detectarse accidentalmente o los vehículos que se encuentran adelante pueden no detectarse → fig. 102 A).

### Vehículos fuera del área del sensor

En las siguientes situaciones de conducción, el ACC no puede reaccionar, reaccionar de manera no deseada o con retraso:

- Vehículos que conducen fuera del área de sensor, a poca distancia del propio vehículo, por ejemplo, motocicletas → fig. 102 B).
- Vehículos que cambian al carril donde usted está a poca distancia del vehículo → fig. 103 C).
- Vehículos con accesorios que sobresalen del vehículo.

## ⚠ ADVERTENCIA

Si usa el ACC en las situaciones mencionadas, se pueden causar accidentes y lesiones graves, y se pueden cometer posibles infracciones legales.

## Conectar y desconectar el control de cruceo adaptativo ACC

📖 Tenga en cuenta ⚠, al principio de este capítulo, en la página 124.



Fig. 104 Lado izquierdo del volante multifunción: teclas para mando del ACC. (variante 1)



Fig. 105 Lado izquierdo del volante multifunción: teclas para mando del ACC. (variante 2)

### Conectar el ACC

— Presionar la tecla 

El ACC aún no está ajustado, el testigo de control correspondiente a la situación de marcha se enciende en gris

### Iniciar el ajuste

— Presionar la tecla  durante la marcha hacia adelante.

◀ El ACC guarda la velocidad actual y mantiene la distancia ajustada. Si la velocidad actual está fuera del rango de velocidad preestablecido, el ACC ajusta la velocidad mínima (en conducción a baja velocidad) o la velocidad máxima (en conducción más rápida).

Dependiendo de la situación de conducción, las siguientes luces de control se encienden:



El ACC está regulando.





No se detectó ningún vehículo adelante.



Se detectó un vehículo adelante.

### Cancelar el ajuste

— Presionar brevemente la tecla  o pisar el pedal del freno.

El testigo de control  se encenderá en gris; la velocidad y la distancia permanecen guardadas.

Si se desactiva el control de tracción (ASR), el ajuste se cancela automáticamente.

### Reanudar el ajuste

— Presionar la tecla .

El ACC asume la última velocidad y la última distancia ajustadas. La pantalla del cuadro de instrumentos muestra la velocidad ajustada; se enciende la luz de control correspondiente a la situación de conducción.

### Desconectar el ACC

— Presionar  por unos instantes. Se excluye la velocidad ajustada.

### Cambiar al limitador de velocidad

— Presionar la tecla .

— Seleccionar el limitador de velocidad en la pantalla del cuadro de instrumentos.

Se desconecta el ACC.



Dependiendo del equipamiento, la tecla  está ubicada en el volante multifunción o en la palanca de los intermitentes. ▶

## Ajuste del ACC

📖 **Tenga en cuenta** ⚠️, al principio de este capítulo, en la página 124.



**Fig. 106** En la pantalla del cuadro de instrumentos: ajustar la distancia (representación esquemática, el ACC regula).

### Ajuste la distancia

La distancia se puede ajustar en cinco niveles, desde muy pequeña hasta muy grande:

- Presionar la tecla y, luego, la tecla o .
- Como alternativa, presionar la tecla repetidamente, hasta que la distancia deseada esté ajustada.

La pantalla del cuadro de instrumentos muestra el nivel ajustado → **fig. 106** . Observar los requisitos para la distancia mínima específicos.

Cuando el ACC no regula, la distancia ajustada y el vehículo no aparecen resaltados en la pantalla del cuadro de instrumentos.

### Ajustar la velocidad

La velocidad guardada se puede ajustar dentro del rango de velocidad predeterminado usando las teclas en el volante multifunción, como se muestra a continuación:

- + 1 km/h, solo mientras el ACC está regulando
- 1 km/h, solo mientras el ACC está regulando
- + 10 km/h
- 10 km/h

Para cambiar continuamente la velocidad guardada, mantener presionada la tecla correspondiente.

### Ajuste del comportamiento de ajuste

Es posible influenciar la dinamicidad del ajuste del ACC:

- Vehículos con selección del perfil de conducción: Ajustar el perfil de conducción deseado.
- Vehículos sin selección del perfil de conducción: Ajustar el modo del ACC en los ajustes del vehículo, en el Sistema de infotainment.

## ⚠️ ADVERTENCIA

El ACC no puede reconocer correctamente todas las situaciones de marcha. Existe el riesgo de accidentes si se alcanza la distancia mínima del vehículo que está adelante o si la diferencia entre la velocidad del vehículo que está adelante y el propio vehículo es tan grande que no es suficiente reducir la velocidad a través del ACC. Esto puede causar lesiones graves e incluso la muerte.

- Esté preparado en todo momento para frenar el vehículo de forma autónoma.
- Para anular el control de velocidad y distancia, pise el pedal del acelerador. En este caso, el ACC no frena de forma autónoma.
- Deben cumplirse las prescripciones específicas del país con respecto a la distancia mínima.
- Ajustar siempre una distancia mayor en caso de lluvia, nieve o mala visibilidad.

Algunos ajustes se pueden guardar en las cuentas de usuario de la personalización y, por lo tanto, cambian automáticamente cuando se cambia una cuenta de usuario. ◀

## Solución de problemas

📖 **Tenga en cuenta** ⚠️, al principio de este capítulo, en la página 124.

### ACC indisponible

Se activa un pictograma en la pantalla:

- El sensor del radar está sucio. Limpiar el sensor del radar → pág. 239.
- La visibilidad del sensor del radar puede verse comprometida por las condiciones climáticas, por ejemplo, nieve, así como también por residuos de detergente o revestimientos. Limpiar el sensor del radar → pág. 239.
- La visibilidad del sensor del radar se ve comprometida por las piezas agregadas, los marcos decorativos de soportes de la matrícula o los adhesivos. Mantener el área alrededor del sensor del radar libre.
- El sensor del radar está desajustado o dañado, por ejemplo, debido a daños en la parte delantera del

vehículo. Comprobar si se puede detectar un daño  
→ pág. 248.

- Avería o defecto. Apague el motor y arranque de nuevo.
- Se realizaron servicios de pintura o cambios estructurales en la parte delantera del vehículo.
- No se está utilizando el logotipo original de Volkswagen.
- Si el problema persiste, comuníquese con un Concesionario Volkswagen.

#### **El ACC no funciona como lo esperado**

- El sensor del radar está sucio. Limpiar el sensor del radar → pág. 239.
- Los límites del sistema no se mantienen → pág. 126.
- Los frenos están sobrecalentados; la regulación se interrumpió automáticamente. Dejar que los frenos se enfríen y comprobar nuevamente el funcionamiento.
- Si el problema persiste, buscar un Concesionario Volkswagen.

#### **No es posible iniciar la regulación**

Asegúrese de que se cumplen las siguientes premisas:

- La palanca selectora está en la posición D/S o en la carrera selectora del Tiptronic.
- La luz de freno del vehículo está funcionando.
- El ESC no regula.
- El pedal del freno no está pisado.

#### **Ruidos inusuales durante el frenado automático**

- Pueden ocurrir y no representan falla en el sistema.

## **Asistente de frenada de emergencia (Front Assist)**

### **Introducción al tema**

El asistente de frenada de emergencia (Front Assist) puede detectar colisiones frontales inminentes y advertir de ellas. Además, el sistema puede asistir en la frenada e iniciar el frenado automático.

*Dependiendo del equipamiento del vehículo, el Asistente de frenada de emergencia (Front Assist) puede no estar disponible.*

El Front Assist puede ayudar a evitar accidentes, pero no sustituye la atención del conductor.

El Front Assist funciona exclusivamente dentro de los límites del sistema. Los momentos de la advertencia varían según la situación del tráfico y el comportamiento del conductor.

#### **Ámbito funcional**

El Front Assist incluye las siguientes funciones ampliadas, según la versión y el país:

- Sistema de detección de peatones.
- Sistema de detección de ciclistas.

Las funciones mencionadas se activan automáticamente al conectar el Front Assist.

#### **Objetos identificables**

El Front Assist puede reconocer los siguientes objetos, según el país y la versión:

- vehículos.
- vehículos de dos ruedas.
- peatones.

#### **Conducir con el Front Assist**

Puede detener las intervenciones automáticas de los frenos girando el volante o pisando el pedal del acelerador.

#### **Procedimiento de automático de frenado**

El Front Assist puede desacelerar el vehículo hasta detenerlo. Sin embargo, después, el vehículo no se mantiene parado permanentemente. ¡Pise el pedal del freno!

◀ Durante una frenada automática, el pedal del freno se endurece un poco.

### **⚠ ADVERTENCIA**



El Front Assist no sustituye la atención del conductor y funciona exclusivamente dentro de los límites del sistema. El Front Assist no reconoce todas las situaciones de marcha y puede no reaccionar, reaccionar tarde o reaccionar de forma no deseada. En caso de descuido, existe el riesgo de accidentes y lesiones graves o incluso de muerte.

- Manténgase siempre alerta y no confíe únicamente en el sistema. El conductor es responsable de todas las tareas de conducción en todo momento.
- Observe los límites del sistema → pág. 130.
- Adecuar la velocidad y la distancia con relación a los vehículos adelante, siempre de acuerdo

con las condiciones de visibilidad, climáticas, de la pista y del tránsito.

- Considere la posibilidad de anular las intervenciones automáticas del Front Assist, si es necesario.
- Dependiendo de la situación del tráfico, frenar el vehículo inmediatamente o desviar del obstáculo tan pronto como el Front Assist le advierta.
- Si no está seguro de las funciones que incluye el vehículo según la versión y el país, consulte a un taller especializado debidamente cualificado antes de iniciar la marcha. Volkswagen recomienda buscar un Concesionario Volkswagen.

## Niveles de alerta y de intervención de frenada

 **Tenga en cuenta** , al principio de este capítulo, en la página 129.

### Rangos de velocidad

A estas velocidades, el Front Assist proporciona la máxima asistencia:

- Reacción a vehículos: a partir de 5 km/h aproximadamente (cerca de 3 mph) hasta 250 km/h aproximadamente (cerca de 155 mph).
- Reacción a peatones: a partir de 5 km/h aproximadamente (cerca de 3 mph) hasta 85 km/h aproximadamente (cerca de 53 mph).
- Reacción a vehículos de dos ruedas: a partir de 5 km/h aproximadamente (cerca de 3 mph) hasta 250 km/h aproximadamente (cerca de 155 mph).

La asistencia puede abarcar un aviso de avance, una advertencia severa, así como un frenado automático y la intervención de frenada. Una advertencia de la distancia también puede exhibirse.

### Factores de influencia

Si el Front Assist reacciona o no a los objetos mencionados y en qué rango de velocidad, depende de los siguientes requisitos:

- tipo de objeto.
- dirección del movimiento del objeto.
- velocidad del objeto.
- velocidad del vehículo.

El área de operación del Front Assist puede, por lo tanto, quedar restringida si el vehículo se acerca demasiado rápido a un objeto y hay poco tiempo para reaccionar.

Además, no todos los niveles de alerta se superan en todas las situaciones. En función de la velocidad, no

hay, por ejemplo, aviso previo ni alerta crítica, sino frenado automático para proteger lo mejor posible el objeto detectado.

### Advertencia de distancia



El Front Assist detecta cuando hay una amenaza de seguridad debido a que conduce demasiado cerca. La luz de control se enciende. ¡Aumentar la distancia!

### Advertencia en avance



El Front Assist advierte sobre una posible colisión y prepara el vehículo para un posible frenado de emergencia. Se emite una señal acústica y se enciende el testigo de advertencia roja. ¡Frenar o desviar!

### Advertencia severa

Si el conductor no reacciona al aviso de avance, puede producirse un breve tirón de frenado para que sea consciente del creciente peligro de colisión. ¡Frenar o desviar!



### Frenado automático

El Front Assist puede frenar automáticamente el vehículo aumentando la fuerza de frenado en varios niveles. A través de la velocidad reducida, las consecuencias de un accidente pueden reducirse.

### Intervención de frenado

Cuando el sistema detecta que usted no está frenando lo suficiente en caso de una colisión inminente, el sistema puede aumentar la fuerza de frenado para ayudar a prevenir la colisión. La intervención de frenada solo ocurre mientras uno pisa con fuerza en el pedal del freno.

## Límites de sistema del Front Assist

 **Tenga en cuenta** , al principio de este capítulo, en la página 129.

### Límites de los sensores

El Front Assist detecta situaciones de marcha con la ayuda del sensor del radar en la parte frontal del vehículo. El alcance del sensor de radar es de aproximadamente hasta 120 m (cerca de 400 pies).

### Después de la partida del vehículo



Inmediatamente después de arrancar el vehículo, el sistema de monitoreo periférico no está disponible o solo está disponible de manera limitada. Durante este período, el testigo de control blanco permanece encendido en la pantalla del cuadro de instrumentos.

## Objetos no identificables

El Front Assist puede no reaccionar o reaccionar con retraso ante los siguientes objetos:

- Vehículos que vienen en la dirección opuesta o en la transversal.
- Peatones parados o acercándose; sin un sistema de detección de peatones, no suele haber reacción ante las personas.
- Ciclistas parados o aproximándose; sin un sistema de detección de ciclistas, no suele haber reacción ante los ciclistas en los cruces.
- Peatones y ciclistas que no pueden ser detectados como tales por estar, por ejemplo, total o parcialmente cubiertos.

## Limitaciones de funcionamiento

Además de las situaciones mencionadas sobre los límites de los sensores, en las siguientes situaciones el Front Assist puede no reaccionar, reaccionar tarde o de forma no deseada, entre otras:

- Marcha atrás.
- Si el ASR se ha desconectado manualmente.
- Si el ESC se está ajustando.
- Si varias luces de freno en el vehículo están defectuosas.
- Si hay varias luces de freno defectuosas en el remolque conectado eléctricamente.
- Si el vehículo se acelera con fuerza o el acelerador se pisa hasta el final.
- En situaciones de tráfico impredecibles, por ejemplo, vehículos que circulan por delante frenan o giran repentinamente.
- Si el Front Assist está averiado.

## Desconectar el Front Assist

Por razones sistémicas, el Front Assist no es adecuado para las siguientes situaciones y se debe desconectar: → pág. 131

- Si el vehículo se mueve fuera de la carretera, por ejemplo, en caminos sin pavimentar o en una pista de carreras.
- Si el vehículo es remolcado o cargado.
- Si los accesorios cubren el sensor del radar, por ejemplo, faros adicionales.
- Si el sensor de radar está averiado.
- Después de que se haya ejercido fuerza sobre los componentes de la zona del sensor de radar, por ejemplo, tras una colisión frontal.
- En accionamientos repetidos no deseados.

## ADVERTENCIA

Si el Front Assist es utilizado en las situaciones mencionadas, pueden ocurrir accidentes y lesiones graves y incluso fatales.

- Desconecte el Front Assist en las situaciones mencionadas.



Observe los límites del sensor de radar frontal → pág. 126. ¡Esté siempre atento y, si es necesario, interfiera directamente!

## Operar el asistente de frenada de emergencia

 **Tenga en cuenta**  **al principio de este capítulo, en la página 129.**

Después de conectar la ignición, el Front Assist y la función de aviso de avance (dependiendo del país) se conectan automáticamente.



Sin embargo, mientras el testigo de control blanco esté encendida, el Front Assist estará disponible solo de forma limitada o no estará disponible.

Volkswagen recomienda mantener siempre encendido el sistema de monitoreo periférico, así como la alerta de distancia y el aviso previo, con la excepción de → pág. 130.

## Conectar y desconectar

Usted puede conectar y desconectar el Front Assist manualmente y visualizar el estado de activación.

En el display del instrumento combinado:

1. Presionar la tecla 
2. Conectar o desconectar el Front Assist.

En el sistema de Infotainment.

1. Abrir el menú de asistentes.
2. Conectar o desconectar el Front Assist en el submenú correspondiente.



Al desconectar el Front Assist, la advertencia de la distancia y el alerta de avance también se desconectan automáticamente. En la pantalla del cuadro de instrumentos, el testigo de control amarillo se enciende.



## Ajustar la advertencia de la distancia y la función de aviso de avance

Si el Front Assist está conectado, usted podrá realizar los siguientes ajustes en el menú de asistentes del sistema de Infotainment, según la versión y el país:

- Conectar y desconectar la advertencia de la distancia.
- Conectar y desconectar el aviso de avance.
- Ajustar el momento del aviso de avance.
- *Dependiendo de la versión del vehículo y la versión de la radio*, active o desactive la función deseada en las configuraciones del vehículo del sistema de radio: toque la superficie de selección  y toque la superficie de función **[Coche]**.



Dependiendo de la versión, es posible ajustar además el tiempo de alerta para la alerta previa.

 Algunas configuraciones se pueden guardar en las cuentas de usuario de la personalización y, por lo tanto, cambian automáticamente cuando se cambia una cuenta de usuario.

 Dependiendo de la versión, la tecla  está ubicada en el volante multifunción o en la palanca de los intermitentes y de la luz de carretera.

 Algunos ajustes se pueden guardar en las cuentas de usuario de la personalización y, por lo tanto, cambian automáticamente cuando se cambia una cuenta de usuario.

## Solución de problemas

 **Tenga en cuenta** , al principio de este capítulo, en la página 129.

### Arranca el Front Assist

La luz de control se enciende en color blanco.

- Sistema de monitoreo periférico indisponible o disponible de modo limitado. Después de conducir hacia adelante por un tiempo, el sistema de monitoreo periférico está disponible nuevamente y la luz indicadora se apaga. Si el vehículo no se conduce, la luz de control permanece encendida.

**El Front Assist no está disponible, el sensor de radar frontal no tiene suficiente visibilidad.**

- El sensor de radar está sucio. Limpiar el sensor de radar frontal → pág. 239.
- La visibilidad del sensor de radar frontal puede verse comprometida por condiciones climáticas, por ejemplo, nieve, así como también por residuos de detergente o revestimientos. Limpiar el sensor del radar → pág. 239.
- La visibilidad del sensor de radar frontal se ve comprometida por las piezas agregadas, los marcos decorativos de soportes de la matrícula o los

adhesivos. Mantener el área alrededor del sensor del radar libre.

- El sensor del radar está desajustado o dañado, por ejemplo, debido a daños en la parte frontal del vehículo. Comprobar si hay algún daño visible → pág. 248.
- Se realizaron servicios de pintura o cambios estructurales en la parte delantera del vehículo.
- No se está utilizando el logotipo original de Volkswagen.
- Si el problema persiste, apague el Front Assist y busque un Concesionario Volkswagen.

**Front Assist no funciona como se esperaba o interviene varias veces de manera no deseada**

- El sensor de radar está sucio. Limpiar el sensor de radar → pág. 239.
- Los límites del sistema no se mantienen → pág. 130.
- Si el problema continúa, desconectar el Front Assist y buscar un Concesionario Volkswagen.

**Condiciones adversas:**

 El programa electrónico de estabilización (ESC) puede no identificar pendientes hacia arriba o abajo muy pronunciadas (superiores a los 30%), circunstancia que puede afectar al normal funcionamiento del programa electrónico de estabilización (ESC) y, consecuentemente, al sistema de arranque en pendiente (HHC - Hill Hold Control), asistente de frenada de emergencia (Front Assist) y el sensor de aparcamiento.

Para restablecer los sistemas mencionados, basta con que el vehículo se apague y se vuelva a encender y que el conductor arranque el coche y lo conduzca a una velocidad superior a 25 km/h durante unos segundos. 

## Sistema de aviso de salida del carril (Lane Assist)

### Introducción al tema

El asistente de aviso para salida del carril (Lane Assist) ayuda al conductor, dentro de los límites del sistema, a mantenerse en su carril. La función es inadecuada y no está preparada para mantener el carril por sí sola.

Si el vehículo se acerca demasiado a una línea de demarcación de carril detectada, el Lane Assist alertará

al conductor con una intervención correctiva en la dirección. El conductor puede intervenir para corregir la intervención en la dirección en cualquier momento.

Dependiendo del equipamiento del vehículo y del mercado, el sistema Start-Stop puede no estar disponible.

### Rango de velocidad

Si se reconoce la línea de delimitación del carril de circulación, el asistente de carril está preparado para regular dentro de los límites del sistema a partir de unos 60 km/h (estado del sistema activo).

### PELIGRO

El Lane Assist no puede sustituir la atención del conductor y funciona exclusivamente dentro de los límites del sistema. El Lane Assist no puede reconocer todas las situaciones de conducción y puede no reaccionar, reaccionar tarde o reaccionar de forma no deseada. Si se descuida, existe el riesgo de accidentes y lesiones graves o incluso mortales.

- Manténgase siempre alerta y no confíe exclusivamente en el sistema. La responsabilidad de mantener el vehículo en el carril es siempre del conductor.
- Observe los límites del sistema → pág. 133.
- Adecuar la velocidad y la distancia con relación a los vehículos adelante, siempre de acuerdo con las condiciones de visibilidad, climáticas, de la pista y del tránsito.
- Mantenga siempre las manos en el volante para estar preparado para maniobrar en cualquier momento.
- Neutralice inmediatamente una intervención no deseada del sistema girando el volante.
- Observe las indicaciones de la pantalla del cuadro de instrumentos y siga las instrucciones correspondientes si la situación del tráfico lo permite.

### Límites de sistema del Lane Assist

 **Tenga en cuenta** , al principio de este capítulo, en la página 132.

### Límites del sistema de sensores

El Lane Assist reconoce las líneas de delimitación del carril mediante la cámara situada detrás del parabrisas.

### Líneas de delimitación del carril no reconocidas o reconocidas incorrectamente

El Lane Assist no reconoce correctamente todas las líneas de delimitación del carril. Si las líneas de delimitación del carril no se reconocen o se reconocen erróneamente como tales, puede producirse una falla en el control de la asistencia o intervenciones no deseadas de Lane Assist. Además de las situaciones mencionadas en los límites de la cámara, esto podría ocurrir en las siguientes situaciones, entre otras:

- Si no hay líneas de delimitación del carril.
- En caso de un estilo de marcha muy dinámico.
- Fuera de carreteras o autopistas en buen estado.
- En pistas malas, estructuras de pista u objetos.
- En el caso de reflejos y efectos de deslumbramiento.

Manténgase siempre alerta, intervenga usted mismo si es necesario y cancele inmediatamente cualquier intervención no deseada del sistema. Desconecte temporalmente el Lane Assist si es necesario.

### El Lane Assist no está preparado para controlar

El Lane Assist no está preparado para el control en las siguientes condiciones (estado del sistema pasivo):

- El programa electrónico de estabilización (ESC) está desconectado o el ESC Sport está activo.
- La velocidad de conducción es inferior a aproximadamente 60 km/h (cerca de 35 mph) o superior a aproximadamente 215 km/h (cerca de 1135 mph).
- El Lane Assist no reconoció ninguna línea de delimitación del carril.
- En el caso de carriles muy estrechos y curvas cerradas.
- Temporalmente, en caso de un estilo de marcha muy dinámico.
- Si el conductor cancela una intervención del sistema.
- En caso de intervención del asistente de frenada de emergencia (Front Assist).

En las siguientes situaciones, el Lane Assist no está preparado para controlar al menos un lado:

- Con la lámpara de los intermitentes encendida, en la dirección del abandono de carril previsto.
- Dentro de una curva en la que conduce deliberadamente.

 Observe los límites de la cámara. Manténgase siempre alerta e intervenga usted mismo si es necesario.

## Marcha con Lane Assist

Tenga en cuenta , al principio de este capítulo, en la página 132.

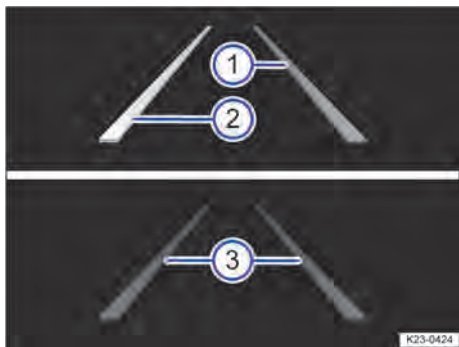

Fig. 107 En la pantalla del cuadro de instrumentos: indicadores de pantalla del asistente de aviso de salida del carril (indicadores de la pantalla).

- 1 Línea de demarcación de carril detectada. El sistema está listo para controlar en el lado representado.
- 2 Línea de demarcación de carril detectada. El sistema controla de manera auxiliar en el lado representado.
- 3 El sistema no está listo para controlar en el lado representado.

### Conectar y desconectar

Dependiendo del país, el Lane Assist permanece siempre activado después de conectar el encendido. También puede conectar y desconectar manualmente el Lane Assist y ver el estado actual.

En la pantalla del cuadro de instrumentos:

- 1 Presionar la tecla .
- 2 Conectar o desconectar el Lane Assist.

En el sistema de Infotainment.

- 1 Abrir el menú de asistentes.
- 2 Conectar o desconectar el Lane Assist en el submenú correspondiente.



Si desconecta el Lane Assist, se encenderá el testigo de control amarillo en el cuadro de instrumentos, según el país.

Dependiendo de la situación de marcha, las siguientes luces de control se encienden en el cuadro de instrumentos:



Sistema activo y listo para controlar en como mínimo uno de los lados.



El sistema toma el control en el lado representado (intervención correctiva de la dirección).

Si no se enciende ningún testigo de control, el Lane Assist no está preparado para regular a ambos lados (estado del sistema pasivo) o está desconectado.

### Solicitud de intervención del conductor

En ausencia de actividad de marcha, el Lane Assist le indicará, mediante una visualización en la pantalla del cuadro de instrumentos y avisadores acústicos, que circule por el centro de su propio carril.

Independientemente de la actividad del volante, si la intervención correctiva en la dirección tarda más tiempo, una indicación en la pantalla del cuadro de instrumentos y avisadores acústicos le indican que circule por el centro del carril en el que se encuentra.

### Aviso de vibración

La siguiente situación puede hacer ocasionar un aviso de vibración:

- Durante una fuerte intervención en la dirección, el sistema ya no puede reconocer ningún carril.

Adicionalmente, uno puede seleccionar la opción **Vibración** o **Aviso de vibración** en el menú del asistente del sistema de infotainment. En este caso, al adelantar una línea de delimitación de carril con el Lane Assist activo se produce un aviso de vibración



Dependiendo del equipamiento, la tecla  está ubicada en el volante multifunción o en la palanca de los intermitentes.

## Solución de problemas

Tenga en cuenta , al principio de este capítulo, en la página 132.

### Mensaje de avería, Lane Assist no disponible

Un testigo de control se enciende en el cuadro de instrumentos. Además, se puede visualizar en la pantalla del cuadro de instrumentos un mensaje.

- El campo de visión de la cámara está sucio. Limpiar el parabrisas.
- La visibilidad de la cámara está comprometida por las condiciones climáticas, por ejemplo, nieve, así como también por residuos de detergente o vestimentos. Limpiar el parabrisas.
- La visibilidad de la cámara se ve comprometida por piezas adheridas o pegatinas. Mantener el

área alrededor del campo de visión de la cámara libre.

- La cámara está desalineada o dañada, por ejemplo debido a daños en el parabrisas. Comprobar si se puede detectar un daño.
- La cámara se desconectó automáticamente debido a una temperatura ambiente alta o largos períodos de luz solar directa. Si la cámara vuelve a estar disponible, el Lane Assist también estará disponible de nuevo. Apague el motor y arranque de nuevo.
- Avería o defecto. Apague el motor y arranque de nuevo.
- Si el problema persiste, buscar un taller especializado debidamente cualificado. Volkswagen recomienda buscar un Concesionario Volkswagen

#### El sistema se comporta diferente a lo esperado

- No añada objetos al volante.

 Tras conectar el encendido, puede tardar unos segundos en detectar una falla en el sistema.

#### El sistema se comporta de manera diferente a lo esperado

- No añada objetos al volante.

## Asistente de conducción (Travel Assist)

### Introducción al tema

Con el auxilio del asistente de conducción (Travel Assist), el vehículo puede mantener, dentro de los límites del sistema, la distancia seleccionada por el conductor del vehículo que está delante y permanecer en la ubicación preferencial en el carril (función de guiado adaptativo en carril).

Dependiendo del equipamiento del vehículo, el Asistente de conducción (Travel Assist) puede no estar disponible.

#### ¿Está equipado el vehículo con Travel Assist?

El vehículo está equipado con el Travel Assist si la tecla  está disponible en el volante multifunción.

#### Rango de velocidad

Usted puede definir una velocidad entre 20 km/h y 210 km/h. Este rango de velocidad podrá variar conforme el país.

#### Límites de sistema del Travel Assist

El Travel Assist reconoce las situaciones de marcha usando el mismo sistema de sensores que el control de cruceo adaptativo (ACC) y el sistema de aviso de salida del carril (Lane Assist).

 Observar los límites del sistema y las instrucciones del ACC Y del Lane Assist. Manténgase siempre alerta e intervenga usted mismo si es necesario.

#### Conducir con el Travel Assist

El Travel Assist controla automáticamente la velocidad y conduce el vehículo. Además, dentro de los límites del sistema y dependiendo del equipamiento del vehículo, el Travel Assist puede retardar el mismo vehículo hasta la parada cuando está detrás de otro vehículo que se detiene, y arrancar otra vez, por sí mismo.

Usted podrá neutralizar a cualquier momento el control efectuado por el Travel Assist.

#### Indicadores de la pantalla

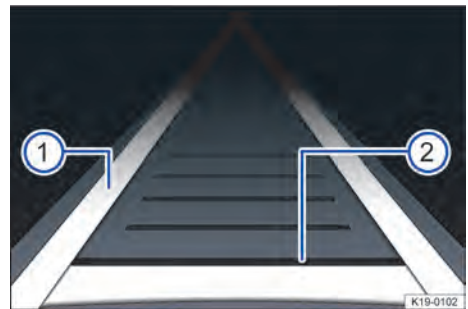



Fig. 108 En la pantalla del cuadro de instrumentos: indicación durante el control activo.

- ① Función de guiado adaptativo en carril activa.
- ② Distancia ajustada; no se detecta ningún vehículo circulando por delante.

Dependiendo del equipamiento, se exhibe adicionalmente una indicación en el head-up Display.

Dependiendo del equipamiento, las luces de control de la pantalla del cuadro de instrumentos exhiben el estado del Travel Assist.

 Travel Assist activo, control de cruceo adaptativo e función de guiado adaptativo en carril activos.

 Travel Assist pasivo, control de cruceo adaptativo activo, función de guiado adaptativo en carril pasiva.



Travel Assist desactivado, no en el control.

### Solicitud de intervención del conductor

Al quitarse las manos del volante, después de algunos segundos el sistema solicitará que usted asuma la dirección activamente, emitiendo una indicación en la pantalla del cuadro de instrumentos y advertencias acústicas.

Además, dependiendo del equipamiento, el cinturón de seguridad del conductor se tensa brevemente.

Si usted no reacciona, el Travel Assist será desactivado.

Como alternativa, el Emergency Assist se activará, dependiendo del equipamiento. Si el Emergency Assist no se encuentra disponible, el Travel Assist será desactivado.

### ⚠ ADVERTENCIA

El Travel Assist no puede sustituir la atención del conductor y opera exclusivamente dentro de los límites del sistema. El Travel Assist no puede reconocer todas las situaciones de marcha y puede no reaccionar, reaccionar tarde o reaccionar de forma no deseada. Si se descuida, existe el riesgo de accidentes y lesiones graves o incluso de muerte.

- Manténgase siempre alerta y no confíe únicamente en el sistema. El conductor es siempre quien tiene la responsabilidad de todas las tareas de marcha.
- Observar los límites de sistema del ACC → pág. 126 Y del Lane Assist → pág. 133.
- Adecuar la velocidad y la distancia con relación a los vehículos adelante, siempre de acuerdo con las condiciones de visibilidad, del clima, de la pista y del tránsito.
- Mantenga siempre las manos en el volante para estar preparado para maniobrar en cualquier momento.
- Tome inmediatamente el control del vehículo si aparece una solicitud de intervención del conductor en la pantalla del cuadro de instrumentos o si la reducción de velocidad mediante el Travel Assist es insuficiente.
- Frene si el vehículo se desplaza involuntariamente, por ejemplo, tras una solicitud de intervención del conductor.

## Operación del Travel Assist

📖 **Tenga en cuenta** ⚠, al principio de este capítulo, en la página 135.

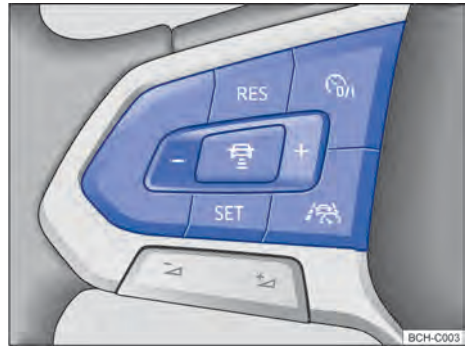



Fig. 109 Lado izquierdo del volante multifunción.

### Iniciar la activación y el control

1. Durante la marcha hacia adelante con el ACC conectado, presionar la tecla  del volante multifunción.

El vehículo cambia de ACC a Travel Assist.

Según la situación de marcha, el vehículo cambia para los siguientes estados de sistema en el Travel Assist:

- Si el ACC Está en el control, el Travel Assist mantendrá la velocidad actual y la distancia predefinida en relación al vehículo que va delante (estado del sistema pasivo).

Si se detectan marcas en el carril, el vehículo es mantenido simultáneamente en el carril por medio de movimientos del volante (estado del sistema activo).

- Si el ACC no está controlando, el Travel Assist se conecta, pero permanecerá desactivado.

1. Presionar la tecla **SET**.

El Travel Assist cambia para el estado de sistema activo o pasivo de acuerdo con la situación de marcha.

El testigo de control correspondiente a la situación de conducción se enciende en la pantalla del cuadro de instrumentos. Además, se exhibe un mensaje.

### Interrumpir el control

1. Presionar brevemente la tecla .

**O:** pisar el pedal del freno.

La distancia ajustada queda guardada.



## Cambiar a ACC

1. Presionar la tecla  en el volante multifunción.



El vehículo cambia de Travel Assist para el estado de sistema correspondiente a la situación de marcha de ACC.

## Realizar otros ajustes

En lo más, la manera de operar el Travel Assist es la misma del ACC → pág. 128.

 Dependiendo del equipamiento, la tecla  está ubicada en el volante multifunción o en la palanca de los intermitentes.

## Solución de problemas

 Tenga en cuenta  al principio de este capítulo, en la página 135.

### El Travel Assist no está disponible o no funciona como esperado

La luz de control se enciende en amarillo. Además, se puede visualizar en la pantalla del cuadro de instrumentos un mensaje.

- Hay una avería en los sensores. Comprobar las causas y medidas de solución descritas en las informaciones sobre el ACC o Lane Assist.
- Avería o defecto. Apague el motor y arranque de nuevo.
- Los límites del sistema no se respetan.
- Si el problema persiste, buscar un taller especializado debidamente cualificado. Volkswagen recomienda buscar un Concesionario Volkswagen.

### Asumir la dirección

El testigo de advertencia se enciende en blanco y un mensaje se exhibe en la pantalla del cuadro de instrumentos.

Usted se quitó las manos del volante por algunos segundos.

1. Sujetar el volante y asumir la conducción del vehículo.

### Asumir la dirección inmediatamente

El testigo de advertencia se enciende en rojo y un mensaje se exhibe en la pantalla del cuadro de instrumentos. Según la situación de marcha, se emite una advertencia acústica o el volante vibra.

Usted se quitó las manos del volante por un periodo de tiempo más prolongado o los límites del sistema fueron alcanzados.

1. Sujetar inmediatamente el volante y asumir la conducción del vehículo.

## El Travel Assist se desconecta automáticamente

- Usted se quitó las manos del volante por un periodo más prolongado.
- Avería o defecto. Apague el motor y arranque de nuevo.
- Si el problema persiste, buscar un taller especializado debidamente cualificado. Volkswagen recomienda buscar un Concesionario Volkswagen.

## El control se interrumpe inesperadamente

- Usted accionó los intermitentes.

## Detector de “ángulo muerto” (Blind Spot / Side Assist)

### Introducción al tema

El detector de “ángulo muerto” ayuda al conductor a detectar la situación del tráfico detrás del vehículo.

Los sensores de radar situados detrás de la chapa de cierre del paragolpes trasero vigilan el área situada detrás del vehículo. El sistema mide la distancia y la diferencia de velocidad con el otro vehículo e informa al conductor mediante señales ópticas en los cristales del retrovisor exterior.

El detector de “ángulo muerto” sólo debe utilizarse en carreteras asfaltadas.

### Rango de velocidad

Cuando el detector de “ángulo muerto” está conectado, él se activa a partir de aproximadamente 15 km/h (cerca de 9 mph).

### ADVERTENCIA

El detector de “ángulo muerto” no sustituye la atención del conductor y trabaja exclusivamente dentro de los límites del sistema. Es posible que el detector de “ángulo muerto” no detecte todas las situaciones de marcha ni todos los objetos cercanos, por lo que existe la posibilidad de que no reaccione, reaccione tarde o reaccione de forma no deseada. Si no se está atento, existe el riesgo de accidentes y lesiones graves, incluso mortales.

- Manténgase siempre alerta y no confíe únicamente en el sistema. El conductor siempre es responsable de todas las tareas de conducción y de abandonar el carril.
- Observe los límites del sistema → pág. 138.
- Adecuar la velocidad y la distancia con relación a los vehículos adelante, siempre de acuerdo con las condiciones de visibilidad, climáticas, de la pista y del tránsito.
- Mantenga siempre las manos en el volante para estar preparado para asumir la dirección en cualquier momento.
- Observe las indicaciones en los cristales de los retrovisores exteriores y en la pantalla del cuadro de instrumentos y actúe en consecuencia.

## Límites del sistema del detector de "ángulo muerto"

📖 Tenga en cuenta ⚠, al principio de este capítulo, en la página 137.

### Límites de los sensores

El detector de "ángulo muerto" detecta situaciones de marcha con la ayuda de los sensores de radar en el área trasera.

### Limitaciones de funcionamiento

El detector de "ángulo muerto" puede, entre otros, no interpretar correctamente la situación del tráfico en las siguientes situaciones de marcha:

- Al conducir en medio de dos carriles.
- En carriles de diferentes anchuras.
- En fraccionamientos con arcones especiales, por ejemplo, guardarrailes altos o desplazados.

### Visibilidad limitada

En caso de radiación solar, puede reducirse la visibilidad del testigo de control en el cristal de los retrovisores exteriores.

 Respete los límites de los sensores de radar y esté atento en todo momento.

## Conducir con el detector de "ángulo muerto"

📖 Tenga en cuenta ⚠, al principio de este capítulo, en la página 137.





Fig. 110 En los retrovisores exteriores: indicador del detector de ángulo muerto.

### Conectar y desconectar

Se puede visualizar el estado actual del detector de "ángulo muerto" en la pantalla del cuadro de instrumentos y en el sistema de infotainment. Allí, también se puede conectar y desconectar el detector de "ángulo muerto".

En el display del instrumento combinado:

- ① Presionar la tecla .
- ② Conectar o desconectar el detector de "ángulo muerto" (Blind spot/ Side Assist) .

En el sistema de Infotainment.

- ① Abrir el menú de asistentes.
- ② Conectar o desconectar el Detector de "ángulo muerto" en el submenú correspondiente.

Tan pronto como el detector de "ángulo muerto" está listo para el uso, el testigo de control  se enciende brevemente una vez en el retrovisor exterior.

### Desconexión en el caso de conducción con remolque

Si utiliza el dispositivo de remolque instalado de fábrica y ha establecido la conexión eléctrica necesaria, el detector de "ángulo muerto" será desconectado automáticamente. Tan pronto como un remolque se conecta eléctricamente al vehículo, y el conductor arranca el vehículo, aparece un mensaje de texto en la pantalla del cuadro de instrumentos que el detector de "ángulo muerto" está desactivado. Después de desacoplar la conexión eléctrica, el detector de

“ángulo muerto” se conectará nuevamente de forma automática.

Si los dispositivos de remolque no vienen instalados de fábrica, tendrá que apagar y encender manualmente el detector de “ángulo muerto”.

### Tacos indicadores en el retrovisor exterior

 Parpadeo: se ha detectado un vehículo en el ángulo muerto y el intermitente también se ha activado en la dirección del vehículo detectado.



 encendido: el propio vehículo está siendo adelantado o usted está adelantando a otro vehículo con una diferencia de hasta 10 km/h aproximadamente (cerca de 6 mph). Al adelantar a mucha más velocidad, los tacos indicadores no se visualizan.

Cuanto más rápido se aproxime otro vehículo, antes aparecerá una indicación en los cristales de los retrovisores exteriores.

### Detector de “ángulo muerto” “Plus”

En caso de vehículos con asistente de aviso de salida del carril (Lane Assist), cuando el asistente de aviso de salida del carril esté conectado (detector de “ángulo muerto” “Plus”), el testigo de control amarillo  parpadea en la pantalla de cuadro de instrumentos aún sin accionar los intermitentes al cambiar el carril de marcha. En caso de una posible situación (nivel de información, nivel de advertencia), se avisa por medio de una intervención correctora en la dirección. La intervención en la dirección tiene lugar incluso si el intermitente está puesto para el respectivo sentido. Si el conductor neutraliza la intervención en la dirección, se emitirá una advertencia adicional mediante una advertencia con vibración. En este caso, se debe activar la vibración del volante en los ajustes del vehículo en el Sistema de infotainment.

 Si el sistema falla, el sensor de “ángulo muerto” puede desconectarse automáticamente.

 Dependiendo del equipamiento, la tecla  está ubicada en el volante multifunción o en la palanca de los intermitentes.

## Solución de problemas

 **Tenga en cuenta** , al principio de este capítulo, en la página 137.

### **Detector de “ángulo muerto” averiado**

Avería o defecto. El testigo de control en la pantalla del cuadro de instrumentos se enciende en amarillo.

① Avería o defecto. Apague el motor y arranque de nuevo.

② Si el problema persiste, buscar un taller especializado debidamente cualificado. Volkswagen recomienda buscar un Concesionario Volkswagen

### **Sensor sin visibilidad, aviso de fallo, el sistema se apaga**

— Limpiar los sensores de radar y retirar etiquetas adhesivas o accesorios de sensores de radar o paragolpes → pág. 241.

— Comprobar si se reconocen los daños.

— Si el problema persiste, buscar un taller especializado debidamente cualificado. Volkswagen recomienda buscar un Concesionario Volkswagen

### **El sistema se comporta de manera diferente a lo esperado**

— Los sensores del radar están sucios. Limpiar los sensores del radar → pág. 241.

— Los sensores del radar están cubiertos de agua.

— A la visibilidad de los sensores de radar se ve comprometida por las condiciones meteorológicas, por ejemplo, la nieve, los residuos de detergente o la formación de capas. Limpiar los sensores del radar → pág. 241.

— Los límites del sistema no se mantienen → pág. 138.

— El vehículo sufre daños en el área de los sensores de radar, por ejemplo, por pequeñas colisiones durante el estacionamiento. Comprobar si se reconocen los daños.

— La visibilidad de los sensores del radar se ve comprometida por piezas agregadas, sistemas de portabicicletas o adhesivos. Mantener el área alrededor de los sensores del radar libre.

— Se realizaron servicios de pintura en el área de los sensores de radar, en la parte trasera del vehículo o en el tren de rodaje → pág. 248.

— Las ventanillas laterales se cubrieron posteriormente con películas de oscurecimiento → pág. 248.

- Si el problema persiste, buscar un taller especializado debidamente cualificado. Volkswagen recomienda buscar un Concesionario Volkswagen



El sistema sólo volverá a estar disponible cuando se desconecte y se vuelva a conectar el encendido y se haya conectado el detector de "ángulo muerto".

## Estacionar y maniobrar

### Aparcar

#### Parar el vehículo

- ◀ Estacionar el vehículo siempre en la secuencia indicada.

Siempre detener el vehículo sobre un piso plano y firme →

- Parar el vehículo.
- Pisar el pedal del freno y sostenerlo hasta que el motor esté apagado.
- Colocar la palanca selectora en la posición **P**.
- Tirar de la palanca del freno de estacionamiento → pág. 141.
- Apagar el motor. El testigo de control en la pantalla del cuadro de instrumentos debe estar encendida en *rojo*.
- Retirar la llave del vehículo de la cerradura de encendido.
- Retirar el pie del freno.
- Asegurarse de que todos los ocupantes desembarquen, especialmente los niños.
- Llevar todas las llaves del vehículo consigo al dejar el vehículo.
- Bloquear el vehículo.

#### Estacionar en subidas y bajadas

Antes de apagar el motor, girar el volante de la dirección para que el vehículo estacionado se desplace con las ruedas delanteras contra el cordón si entra en movimiento.

- En declives, dirigir las ruedas delanteras para que apunten en dirección a la guía.
- En pendientes, dirigir las ruedas delanteras para que apunten hacia el centro de la calle.

#### ADVERTENCIA

Las piezas del sistema de escape se calientan mucho. Por eso, pueden causar incendios y lesiones graves.

- Nunca estacionar el vehículo de forma que las piezas del sistema de escape entren en contacto con materiales inflamables por debajo del vehículo, como, por ejemplo, arbustos, hojas, pasto seco, combustible derramado, etc.

## **⚠ ADVERTENCIA**

Salir y estacionar el vehículo de manera incorrecta puede ocasionar el desplazamiento del vehículo. Esto puede ocasionar accidentes y lesiones graves.

- Asegurarse de que el freno de estacionamiento esté correctamente accionado.
- Nunca retirar la llave del vehículo de la cerradura de encendido mientras el vehículo está en movimiento.
- Llevar siempre todas las llaves del vehículo al dejar el vehículo. Puede arrancar el motor y los equipos eléctricos, como los vidrios eléctricos, pueden comandarse y provocar lesiones graves.
- Nunca dejar a niños o personas con necesidades especiales solas dentro del vehículo. En caso de emergencia, ellas no estarían en condiciones de abandonar el vehículo por sí solas o de cuidar de sí mismas. En un vehículo cerrado, por ejemplo, según la estación del año, pueden existir temperaturas muy altas o muy bajas, que pueden causar lesiones graves y enfermedades, principalmente en niños pequeños, o causar la muerte.

## **📢 AVISO**

- Para evitar movimientos no deseados del vehículo al detenerlo, solo sacar el pie del pedal del freno después de colocar el freno de estacionamiento.
- Conducir con cuidado en estacionamientos con aceras salientes o balizas fijas. Los objetos más altos que el piso pueden dañar el paragolpes y otras piezas del vehículo al estacionar o al salir del aparcamiento. Para evitar daños, parar antes de que las ruedas toquen en las balizas o en los cordones.
- Conducir cautelosamente sobre depresiones y entradas de terrenos, rampas, cordones y otros objetos. Las piezas del vehículo más bajas, como el paragolpes, el espóiler y piezas del chasis, del motor o del sistema de escape se pueden averiar al pasar.



Respetar las determinaciones legales para parar y estacionar un vehículo.

## Freno de estacionamiento

### Accionar el freno de estacionamiento

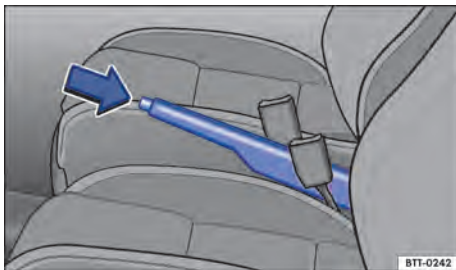

**Fig. 111** Entre los asientos delanteros: palanca del freno de estacionamiento.

Tirar siempre de la palanca del freno de estacionamiento al dejar o estacionar el vehículo.

#### Tirar del freno de estacionamiento.

- Tirar de la palanca del freno de mano hacia arriba con la tecla de bloqueo presionada → **fig. 111** (flecha).

El freno de estacionamiento está activado cuando, con el encendido conectado se enciende la luz de control  en el instrumento combinado.

#### Soltar el freno de estacionamiento

- Tirar de la palanca del freno de estacionamiento un poco hacia arriba y presionar la tecla de bloqueo → **fig. 111** (flecha).
- Bajar hasta el tope la palanca del freno de estacionamiento con la tecla de bloqueo presionada.

## **⚠ ADVERTENCIA**

La utilización incorrecta del freno de estacionamiento puede causar accidentes y lesiones graves.

- Nunca utilizar el freno de estacionamiento para frenar el vehículo, excepto en caso de emergencia. La distancia de frenado es considerablemente mayor, ya que solamente las ruedas traseras se frenan. Utilizar siempre el pedal del freno.
- Nunca conducir con la palanca del freno de mano un poco levantada. Esto puede provocar el sobrecalentamiento del freno y afectar negativamente el sistema de frenos. Además de eso, causa un desgaste prematuro de las pastillas de freno traseras.

- Nunca acelerar con posición de marcha o marcha colocada a partir del compartimento del motor con el motor en funcionamiento. El vehículo puede entrar en movimiento aun con el freno de estacionamiento accionado.

### ⚠ AVISO

Para evitar movimientos no deseados del vehículo al detenerlo, solo sacar el pie del pedal del freno después de colocar el freno de estacionamiento.

## Directrices de seguridad para sistemas de estacionamiento

### Indicaciones de seguridad

Los siguientes sistemas son sistemas de estacionamiento:

- Ayuda para el estacionamiento → pág. 142.
- Cámara de marcha atrás (Rear View) → pág. 145

Cuál de los sistemas de la lista están disponible depende de la versión del vehículo.

#### Límites de los sistemas de estacionamiento

Los objetos, por ejemplo, varillas finas, cercas, postes, árboles, obstáculos muy bajos o muy altos y tapas traseras abiertas o abriéndose pueden no ser reconocidos por los sensores o las cámaras.

En algunos casos, la suciedad o el hielo sobre los sensores o las cámaras pueden ser registrados como obstáculo.

#### Límites de la cámara de marcha atrás

La cámara de marcha atrás exhibe solo imágenes bidimensionales en la pantalla. Debido a la ausencia de profundidad, los objetos salientes o cavidades en la pista pueden ser identificados con dificultad o no ser identificados.

Las líneas de orientación se superponen a la imagen por el sistema independientemente de los alrededores del vehículo, no hay un reconocimiento automático de objetos. El conductor es el responsable de evaluar si el vehículo cabe en la plaza de estacionamiento.

### ⚠ ADVERTENCIA

La tecnología inteligente de los sistemas de estacionamiento no puede ir más allá de los límites impuestos por la física y funciona solo dentro de los límites del sistema. El mayor confort ofrecido por los sistemas de estacionamiento no debe conducir a una situación de riesgo. Los sistemas de estacio-

namiento no puede sustituir la atención del conductor.

- Adecuar siempre la velocidad y la forma de conducción a las condiciones de visibilidad, climáticas, de la pista y del tránsito.
- Los movimientos involuntarios del vehículo pueden provocar lesiones graves.
- Tener a la vista siempre el sentido de estacionamiento y las áreas relevantes al rededor del vehículo.
- No deje que la atención del tránsito sea desviada por las indicaciones en la pantalla del cuadro de instrumentos o por las imágenes que aparecen en el sistema de la radio.
- Observar siempre el entorno del vehículo, ya que niños pequeños, animales y objetos no siempre son reconocidos por los sistemas de estacionamiento.
- Los sistemas de estacionamiento tienen campos ciegos que no pueden detectar a personas u objetos.
- Las fuentes sonoras exteriores y ciertas superficies de objetos y vestimentas pueden influir en las señales de los sensores. En determinadas circunstancias, las personas y los objetos pueden no ser detectados o detectados erróneamente.
- Determinados objetos pueden, debido a la resolución de la pantalla y en condiciones insuficientes de luz, no ser exhibidos o ser exhibidos de forma insuficiente, por ejemplo, postes finos o rejas.
- Las señales e indicaciones de los sistemas de estacionamiento tienen tiempos de reacción que a una aproximación muy rápida pueden no ser suficientes para la emisión de una alerta.

 Volkswagen recomienda practicar el manejo de los sistemas de ayuda para el estacionamiento en un lugar o en estacionamiento sin tránsito, para familiarizarse con los sistemas y con sus funciones.

## Ayuda de aparcamiento (Park Pilot)

### 📖 Introducción al tema

La ayuda de estacionamiento ayuda al conductor a estacionar y maniobrar.

Dependiendo del equipamiento del vehículo, la ayuda de aparcamiento puede no estar disponible.

Por medio de sensores en el parachoques delantero y trasero, la ayuda de estacionamiento reconoce la distancia de un obstáculo → pág. 6. El sistema indica, en el sistema de radio y por medio de señales sonoras, cuando existe un obstáculo en el área de detección de los sensores.

### Límites del sistema

Objetos como por ejemplo, barras de remolque, varillas finas, cercas, postes, árboles, obstáculos muy bajos o muy altos y tapas traseras abiertas o abriéndose pueden no ser reconocidos por los sensores.

En algunos casos, la suciedad o el hielo sobre los sensores pueden ser registrados como obstáculo.

## Conectar y desconectar



Fig. 112 En la radio: conectar y desconectar la ayuda de aparcamiento.

Dependiendo del modelo y del equipamiento del vehículo y de la versión de la radio, puede ser que el botón para conectar y desconectar la ayuda al estacionamiento no esté disponible.

### Conectar la ayuda de aparcamiento

- Poner marcha atrás.
- **O:** en la radio tocar la superficie de selección **[PWA]**.

La ayuda de aparcamiento se conecta automáticamente cuando el vehículo anda marcha atrás.

Dependiendo del equipamiento del vehículo, la ayuda de aparcamiento también se puede activar automáticamente.

### Desconecta la ayuda de aparcamiento

- En la radio tocar la superficie de selección **[PWA]**.
- **O:** acelerar el vehículo hacia adelante con una velocidad superior a aproximadamente 0 – 15 km/h.

### Activación automática (según la versión)

La ayuda de aparcamiento también se conecta si se conduce a una velocidad inferior a 15 km/h contra un obstáculo en el área frontal. La activación automática se puede encender en el sistema de radio.

La activación automática solo funciona cuando no se alcanza la velocidad de aproximadamente 15 km/h por primera vez. Una renovada conexión automática es posible si la ayuda de aparcamiento se desconecta y se vuelve a conectar mediante la tecla **[PWA]**.

Además, la activación automática puede activarse de nuevo, apagándose y encendiendo de nuevo el encendido

### Función de frenado de maniobra

- ◀ Si el vehículo está equipado con la función de frenado de maniobra, la función de frenado de maniobra activará un frenado de emergencia tan pronto como se detecte un obstáculo adelante o durante la marcha atrás. La función de frenado de maniobra sirve para reducir la posibilidad de colisión delantera y trasera.

Para una intervención automática de los frenos, se deben cumplir los siguientes requisitos:

- Función de frenado de maniobra "activa" en la caja de selección, a través del menú de la radio;
- El sistema de aparcamiento asistido se activa, al colocar la marcha atrás o al activar el sistema de ayuda de aparcamiento a través de la tecla **[PWA]** dependiendo de la versión del vehículo;
- La velocidad no puede ser mayor de 10 km/h;

La función de frenado automático está inactiva en las siguientes condiciones:

- Si la ayuda de estacionamiento se ha activado automáticamente;
- Cinco metros después de una frenada en la misma dirección, estando activa nuevamente después de un cambio de marcha.

Tocar en el botón de función **[PWA]**, en el menú de la radio, para conectar o desconectar la función de frenado de maniobra.

Para la realización de la función de frenado automático, se utilizan los sensores ultrasónicos del sistema, la Ayuda de estacionamiento y el Asistente de dirección para estacionamiento. La prevención total de colisión no puede estar garantizada por estos sensores ultrasónicos.

## Representación en la pantalla

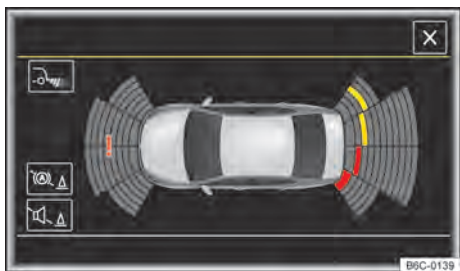

**Fig. 113** Indicación no sistema de radio: modo pantalla completo. Las áreas registradas dependen de la versión del vehículo.

En el sistema de radio, las áreas detectadas están representadas en varios segmentos → **fig. 113**. Cuanto más se acerque el vehículo a un obstáculo, más se acercará el segmento del vehículo representado. Al mismo tiempo, suenan señales sonoras.

- Obstáculo cercano. Suena un sonido continuo. **¡No continuar!**
- Obstáculo en el recorrido del vehículo. Suena un sonido discontinuo. Cuanto menor es la distancia, más cortos son los intervalos entre las alertas.
- Obstáculo fuera del recorrido.
- 🔇 Silenciar las señales sonoras.
- ⏸ Encender y apagar la función de frenado de maniobra (dependiendo de la versión).
- 📷 Cambiar a cámara de marcha atrás (dependiendo de la versión).
- ⚠ Sistema en el área examinada con error (dependiendo de la versión).

## Solución de problemas

### Sensor sin visibilidad, aviso de fallo, el sistema se apaga

En caso de avería en un sensor, el área de detección del sensor se apaga de forma permanente.

En caso de mal funcionamiento de la ayuda de aparcamiento, una notificación acústica continua se emite por aproximadamente 3 segundos cuando se lo enciende por primera vez; o dependiendo del equipamiento del vehículo, a través de un mensaje de texto con señal acústica y por el parpadeo del testigo de control en la tecla **PAQ**. Si los sensores están

sucios o cubiertos, el grupo de sensores correspondiente aparece en la pantalla de la ayuda de estacionamiento. Además, se muestra una indicación de limpieza (dependiendo de la versión).

- Limpiar los sensores o retirar adhesivos o accesorios de los sensores y de la cámara de marcha atrás → pág. 241.
- Comprobar la presencia de daños.

### El sistema se comporta de manera diferente a lo esperado

Varias causas son posibles:

- Los sensores están sucios → pág. 241. Además de suciedad y nieve, la visibilidad del sensor también puede estar comprometida por residuos de productos de limpieza o revestimientos.
- Los requisitos previos del sistema se deben cumplir → pág. 142.
- Los sensores están cubiertos de agua.
- El vehículo se encuentra dañado en la zona de los sensores, por ejemplo por golpes de estacionamiento.
- Las áreas de captación de los sensores están obstruidas por accesorios, por ejemplo, sistemas de soporte para bicicletas.
- Se realizaron modificaciones en la pintura en la zona de los sensores o modificaciones de construcción, por ejemplo, en la parte delantera del vehículo o en el chasis.
- Las fuentes de ruido, por ejemplo, el asfalto áspero o la pavimentación con adoquines interfieren en la señal de ultrasonido.

### Soluciones posibles

- Desconectar temporalmente el sistema.
- Comprobar si una de las causas enumeradas coincide con el problema.
- Después de la eliminación de la fuente de las fallas, el sistema puede volver a conectarse.
- En caso de que el sistema se comporte de forma inesperada, haga verificar el sistema en un Concesionario Volkswagen.

# Cámara de marcha atrás (Rear View)

## Introducción al tema

La cámara de marcha atrás en la parte trasera del vehículo facilita al conductor la visión hacia atrás y ayuda a maniobrar al estacionar.

*Dependiendo del equipamiento del vehículo, la cámara de marcha atrás puede no estar disponible.*

La cámara de marcha atrás muestra en la pantalla del sistema de radio el área detrás del vehículo. Según el modo de líneas de orientación ayudan a la visión hacia atrás.

### ⚠ ADVERTENCIA

El uso de las cámaras para evaluar la distancia de obstáculos (personas, vehículos, etc.) es impreciso y puede causar accidentes y lesiones graves.

- El lente de las cámaras amplían y deforman el campo de visión y hacen que los objetos en la pantalla se vean alterados o imprecisos.

## Conectar y desconectar

📖 **Tenga en cuenta** ⚠, al principio de este capítulo, en la página 145.

### Encender la cámara de marcha atrás

- Poner marcha atrás.
- **O**: en la radio tocar la superficie de selección .

### Desconectar la cámara de marcha atrás

Conducir hacia adelante al menos a 15 km/h.

## Representación en la pantalla

📖 **Tenga en cuenta** ⚠, al principio de este capítulo, en la página 145.





En el sistema de radio se representa la imagen de la cámara de marcha atrás.

Las funciones y representaciones dependen de la versión y pueden diferir entre sí.

## Configuraciones

Con la cámara de marcha atrás, se pueden realizar configuraciones mediante los botones de función. Algunas configuraciones dependen de la versión.

Botones de función y símbolos de la cámara de marcha atrás:

- X** Salir de la representación actual.
-  brillo, contraste, color.
-  Cambiar a ayuda de estacionamiento → pág. 142.
-  Visualizar el indicador de la ayuda de estacionamiento.
-  Ocultar el indicador de la ayuda de estacionamiento.
-  Conectar y desconectar el sonido de la ayuda de estacionamiento.

## Líneas de orientación

Línea roja: distancia segura hacia atrás.

Líneas verdes laterales: prolongación del vehículo. <

## Requisitos

📖 **Tenga en cuenta** ⚠, al principio de este capítulo, en la página 145.

Para reconocer una plaza de estacionamiento, se deben tener en cuenta las siguientes premisas:

- No sobrepasar la velocidad de aproximadamente **15 km/h**.
- Ancho de la plaza de estacionamiento: **longitud del vehículo + 0,2 m**.

Para la visualización de una imagen sin fallas se deben cumplir los siguientes requisitos previos:

- < — La tapa trasera está cerrada.
- El entorno corresponde a una superficie plana.
- El vehículo no está cargado en la parte trasera. <

📖 Tenga en cuenta ⚠️, al principio de este capítulo, en la página 145.

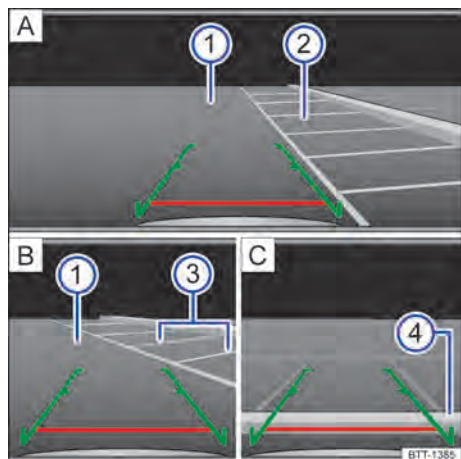

**Fig. 114** Visualización de la pantalla del sistema de radio: estacionar con la cámara de marcha atrás.

Leyenda para Figura 102:

- A** Seleccionar la plaza de estacionamiento.
  - B** Estacionar en el espacio de estacionamiento seleccionado.
  - C** Alinear el vehículo dentro de la plaza de estacionamiento.
- 1** Pista.
  - 2** Plaza de estacionamiento.
  - 3** Límite lateral de la plaza de estacionamiento.
  - 4** Límite trasero de la plaza de estacionamiento.

### Entrar en la plaza de estacionamiento

- Posicionar el vehículo delante del hueco de aparcamiento → fig. 114 **2** **A**.
- Poner marcha atrás.
- Conducir hacia atrás lentamente y maniobrar de modo que las guías verdes laterales conduzcan entre las líneas de delimitación del hueco de aparcamiento seleccionado **2** **A**.
- Alinear el vehículo en el hueco de aparcamiento seleccionado de modo que las guías verdes laterales queden sobre las líneas de límite lateral **3** **B**.
- Detener el vehículo cuando la línea roja alcance el límite trasero **4** **C**.

📖 Tenga en cuenta ⚠️, al principio de este capítulo, en la página 145.

**Sin imagen de la cámara, aviso de falla, el sistema se apaga**

- Limpiar la cámara o retirar adhesivos o accesorios de la cámara → pág. 241.
- Comprobar la presencia de daños.

**El sistema se comporta de manera diferente a lo esperado**

Varias causas son posibles:

- La cámara está sucia → pág. 241. Además de suciedad y nieve, la imagen de la cámara puede estar comprometida por residuos o capas de productos de limpieza.
- Los requisitos previos del sistema se deben cumplir → pág. 145.
- La cámara está cubierta de agua.
- El vehículo se encuentra dañado en la zona de la cámara, por ejemplo por golpes de estacionamiento.
- Las áreas de captación de la cámara están obstruidas por accesorios, por ejemplo, sistemas de soporte para bicicletas.
- Se realizaron modificaciones en la pintura en la zona de la cámara o modificaciones de construcción, por ejemplo, en la parte delantera o en el chasis.

### Solución para todos los casos

- Desconectar temporalmente el sistema.
- Comprobar si una de las causas enumeradas coincide con el problema.
- Después de la eliminación de la fuente de las fallas, el sistema puede volver a conectarse.
- En caso de que el sistema se comporte de forma inesperada, haga verificar el sistema en un Concesionario Volkswagen.

# Sistema de aparcamiento asistido (Park Assist)

## Requisitos

### Introducción al tema



**Fig. 115** En la consola central: tecla de encender el asistente de dirección de ayuda para aparcamiento.

El asistente de dirección para estacionamiento controla la dirección del vehículo activamente al estacionarse y al salir del estacionamiento.

Dependiendo del equipamiento del vehículo, el sistema de aparcamiento asistido puede no estar disponible.

El asistente de dirección para estacionamiento es una extensión de la ayuda de estacionamiento → pág. 142.

El asistente de dirección para estacionamiento controla la dirección del vehículo automáticamente. ¡El conductor debe acelerar, cambiar de marcha y frenar!

### ⚠ ADVERTENCIA

Los movimientos giratorios rápidos del volante pueden causar lesiones graves.

- Durante el procedimiento de maniobra no toque el volante hasta que el sistema lo solicite.
- Excepción: en caso de situaciones de peligro, intervenir y tomar el volante.

### ⓘ AVISO

El asistente de dirección para estacionamiento se orienta solo por los vehículos estacionados, por las guías de la acera o por otros elementos. Prestar atención a que los neumáticos y las llantas no estén dañados al estacionar. Si fuera el caso, detenga el proceso de estacionamiento de manera oportuna para evitar daños en el vehículo.

📖 Tenga en cuenta ⚠ y ⓘ, al principio de este capítulo, en la página 147.

Para estacionar y salir del estacionamiento, se deben cumplir los siguientes requisitos:

- El control de tracción (ASR) debe estar encendido.
- Distancia: **0,5-1,5 m** al pasar junto a la plaza de estacionamiento.
- La plaza de estacionamiento tiene las medidas mínimas necesarias para utilizar el asistente de dirección para estacionamiento. Plazas longitudinales para estacionamiento en línea: longitud del vehículo + 80 cm. Plazas longitudinales para estacionamiento lado a lado: ancho del vehículo + 70 cm
- Velocidad al pasar junto a la plaza de estacionamiento (plazas en línea): **40 km/h** como máximo.
- Velocidad al pasar junto al hueco de aparcamiento (huecos lado a lado): **20 km/h** como máximo.
- Velocidad al estacionar: **7 km/h** como máximo. Durante la maniobra de estacionamiento puede ocurrir una intervención automática de los frenos.

Después de la intervención automática de los frenos es posible continuar con la maniobra de estacionamiento.

Una intervención automática solo ocurre en los frenos para cada movimiento realizado durante la maniobra de aparcamiento. Si vuelve a sobrepasar una velocidad de 7 km/h (4 mph) aproximadamente, la maniobra se interrumpe.

### Interrupción automática de la maniobra de aparcamiento o de salida del aparcamiento

El asistente de dirección para estacionamiento interrumpe el estacionamiento o la salida del estacionamiento cuando se presentan algunos de los siguientes casos:

- Al presionar la tecla **PRE** **O** en la pantalla de la radio al tocar en la superficie de selección **PRE**.
- El conductor sostiene el volante.
- Se abre la puerta del conductor.
- La maniobra de aparcamiento no se completa en el transcurso de unos 6 minutos.
- Existe una avería en el sistema.
- Si el ASR se desactiva o interviene en el control.

## Intervención automática en los frenos para reducir el daño

En algunos países, el sistema de aparcamiento asistido ayuda al conductor e interviene automáticamente en los frenos en determinados casos →

Dependiendo de la versión y de determinadas condiciones, por ejemplo, de las condiciones climáticas, de la carga o de la inclinación del vehículo, el asistente de dirección para estacionamiento puede frenar el vehículo automáticamente delante de un obstáculo. A continuación el conductor debe pisar el pedal del freno. Una intervención automática en los frenos para reducir los daños provoca el final de la maniobra de estacionamiento.

### ADVERTENCIA

La intervención automática en los frenos del asistente de dirección para estacionamiento no debe alentar al conductor a asumir riesgos que comprometan la seguridad. El sistema no puede sustituir la atención del conductor.

- El asistente de dirección para estacionamiento está sujeto a ciertas limitaciones inherentes al sistema. Puede ser que en algunas situaciones la intervención automática de los frenos solo funcione de forma limitada o no funcione de ninguna manera.
- Esté siempre listo para frenar usted mismo el vehículo.
- La intervención automática en los frenos finaliza después de unos 1,5 segundos. A continuación, frene usted mismo el vehículo.

## Buscar un hueco de aparcamiento

Tenga en cuenta y , al principio de este capítulo, en la página 147.

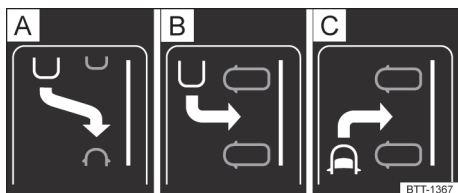

Fig. 116 En la pantalla del cuadro de instrumentos: indicación de los modos de aparcamiento.

El sistema de aparcamiento asistido dispone de tres modos de aparcamiento → fig. 116 (representación gráfica).

- A** Aparcamiento en línea con marcha atrás
- B** Aparcamiento de lado a lado con marcha atrás
- C** Aparcamiento de lado a lado con marcha hacia adelante

- Pasar despacio delante de una fila de vehículos estacionados sin dejar de prestar atención al tránsito.
- Presionar la tecla en la pantalla de la radio tocar en la superficie de selección . El sistema de aparcamiento asistido busca automáticamente un hueco de aparcamiento adecuado para el lado del acompañante.
- Detener el vehículo cuando el sistema recomiende un modo de estacionamiento en la pantalla del cuadro de instrumentos.
- Estacionar cuando aparezca en la pantalla del cuadro de instrumentos la indicación de aparcamiento → fig. 117.

Si desea que el sistema de aparcamiento asistido busque una plaza del lado contrario a la pista, encienda el intermitente correspondiente a dicho lado.

### Cambiar el modo de aparcamiento

Si el sistema de aparcamiento asistido ha encontrado otros modos posibles de aparcamiento, éstos se muestran en una vista reducida. Es posible seleccionar sucesivamente al presionar la tecla en la pantalla de la radio tocar en la superficie de función . Después de seleccionar todos los modos de estacionamiento encontrados, el sistema se apaga. Al presionar de nuevo la tecla en la pantalla de la radio tocar en la superficie de selección se muestra el modo de aparcamiento recomendado al principio.

### Aparcar lado a lado con marcha adelante

Si desea aparcar lado a lado con marcha adelante, seleccione el modo Aparcamiento lado a lado con marcha adelante → pág. 148 (si el sistema lo encontró) al presionar la tecla en la pantalla de la radio tocar en la superficie de selección .

El sistema de aparcamiento asistido se puede activar "posteriormente". El sistema mostrará si antes pasó delante de una plaza de aparcamiento adecuada.

## Aparcar en un hueco de aparcamiento

Tenga en cuenta  y , al principio de este capítulo, en la página 147.

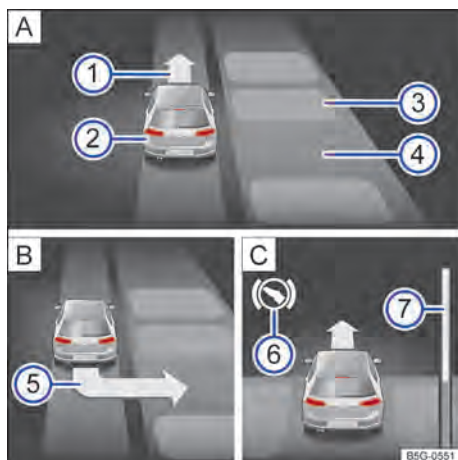

**Fig. 117** En la pantalla del cuadro de instrumentos: aparcar lado a lado. **A** Buscar un hueco de aparcamiento. **B** Posición para aparcar. **C** Maniobrar.

Leyenda de la → **fig. 117** (modo de aparcamiento lado a lado con marcha atrás):

- ① Indicación de movimiento con marcha hacia adelante
- ② Vehículo propio
- ③ Vehículo estacionado u obstáculo
- ④ Plaza de estacionamiento detectada
- ⑤ Indicación para engranar la marcha atrás
- ⑥ Indicación de pisar el pedal del freno
- ⑦ Barra de progresión. Indica simbólicamente la distancia relativa aún por recorrer.

Se deben cumplir las condiciones necesarias para estacionar con el asistente de dirección para estacionamiento → pág. 147 y el vehículo debe estar detenido.

- Soltar el volante.
- Engranar la marcha atrás cuando aparezca una flecha de señalización marcha atrás en la pantalla del cuadro de instrumentos.
- Acelere con cuidado.
- Frenar cuando suene un avisador acústico que indica el cambio de dirección, encender la flecha → **fig. 117** ① 1 **A**, encender el símbolo blanco  o mostrar un mensaje.

- Avanzar hasta que suene un avisador acústico o hasta que en la pantalla del cuadro de instrumentos aparezca la indicación de hacer marcha atrás.
- Volver y avanzar hasta que aparezca un mensaje en la pantalla del cuadro de instrumentos y, según el caso, suene un avisador acústico.

## Salir de un hueco de aparcamiento

Tenga en cuenta  y , al principio de este capítulo, en la página 147.

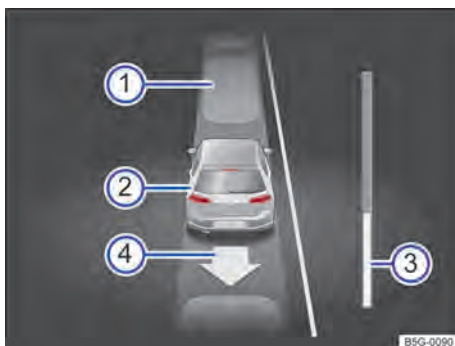

**Fig. 118** En la pantalla del cuadro de instrumentos: salir de una plaza en línea.

Leyenda para → **fig. 118**:

- ① Vehículo estacionado
- ② Vehículo propio con la marcha atrás engranada
- ③ Barra de progresión. Indica simbólicamente la distancia relativa aún por recorrer.
- ④ Indicación de la dirección al siguiente movimiento

El asistente de dirección de estacionamiento puede hacer que el vehículo salga de una plaza en línea.

Se deben cumplir las condiciones necesarias para salir de una plaza con el asistente de dirección para estacionamiento → pág. 147.

- Presionar la tecla **PRE** o en la pantalla de la radio tocar en la superficie de selección **PRE**.
- Conectar el indicador de dirección correspondiente al lado de la pista por la que debe salir de la plaza de estacionamiento.
- Poner marcha atrás.
- Soltar el volante cuando aparezca el siguiente mensaje: Intervención en la dirección. Monitoree sus alrededores.

- Acelere con cuidado.
- Frenar cuando suena una alerta sonora, se encienda el símbolo blanco (P) o aparezca la indicación de avanzar en la pantalla del cuadro de instrumentos.
- Pisar el pedal del freno hasta que el sistema de aparcamiento asistido termine de girar el volante o hasta que se apague el indicador blanco (P) en la pantalla del cuadro de instrumentos.
- Vuelva y avance hasta que aparezca un mensaje en la pantalla del cuadro de instrumentos y, según el caso, suene una alerta sonora.
- Asumir la dirección con el ángulo de giro del volante ajustado a través del sistema de aparcamiento asistido.
- Salir del hueco de aparcamiento cuando la situación del tránsito lo permita. <

- les, por ejemplo, en la parte delantera del vehículo o en el tren de rodaje.
- Ciertas fuentes de ruidos, que pueden ser el asfalto rugoso o con adoquines, interfieren en la alerta de ultrasonido.

#### Solución para todos los casos

- Desconectar el sistema temporalmente.
- Comprobar si ocurre alguna de las causas señaladas anteriormente.
- Una vez eliminado el origen del problema, el sistema se puede volver a conectar.
- Si aún así el sistema continúa comportándose de modo imprevisible, acuda a un Concesionario Volkswagen o una empresa especializada y pida que se verifique. <

## Solución de problemas

📖 Tenga en cuenta ⚠ y ⓘ, al principio de este capítulo, en la página 147.

### Sensores sin visibilidad, mensaje de avería, el sistema se apaga

Si el sensor se avería, se apaga el asistente de dirección para estacionamiento.

- Limpiar los sensores o retirar posibles adhesivos o accesorios de los sensores y de las cámaras → pág. 241.
- Compruebe si existen daños visibles.

### El sistema se comporta de manera diferente a lo esperado

Puede haber varias causas:

- Los sensores están sucios. Además de la suciedad y la nieve, la visibilidad de los sensores también se puede ver reducida por restos de detergente o por algún revestimiento → pág. 241.
- Se deben cumplir los requisitos del sistema → pág. 147.
- Los sensores están cubiertos de agua.
- El vehículo está dañado en el área de los sensores, por ejemplo, debido a algún impacto al estacionar.
- El área de detección de los sensores está bloqueada por algún accesorio, por ejemplo, un sistema de soporte para bicicletas.
- Se realizaron modificaciones en la pintura en el área de los sensores o modificaciones estructura-

## Asistente de salida del aparcamiento

📖 Tenga en cuenta ⚠ y ⓘ, al principio de este capítulo, en la página 147.

El asistente de salida del aparcamiento vigila el tráfico transversal al salir del aparcamiento marcha atrás o al maniobrar.



Fig. 119 Área vigilada alrededor del vehículo que sale del aparcamiento (representación gráfica).

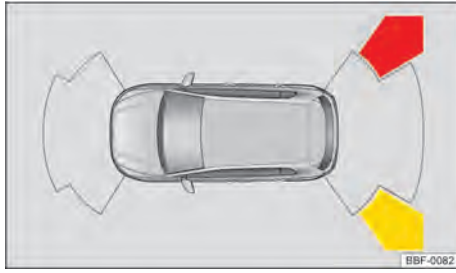

**Fig. 120** Sistema de infotainment: exhibición del asistente de salida del aparcamiento.

### Funcionamiento

El asistente de salida del aparcamiento funciona con la ayuda de sensores de radar en el paragolpes trasero.

El sistema detecta objetos que se acercan o se mueven en el entorno trasero y lateral y advierte al conductor con relación a un obstáculo → fig. 119.

Si hay un obstáculo, sonará una señal de advertencia y el área del obstáculo se mostrará en color en el sistema de infotainment → fig. 120.

Si el conductor o reacciona, una intervención automática de los frenos podrá ocurrir.



Obstáculo detectado.



Intervención automática de los frenos del asistente de salida del aparcamiento



1 Pisar el pedal del freno para mantener el vehículo parado.

### Conectar y desconectar

1. Para seleccionar la función en el cuadro de instrumentos, presionar la tecla del volante. O: dependiendo de la versión, abrir el menú **Sistemas de asistencia** en los ajustes del vehículo del sistema de infotainment.
2. Conectar o desconectar el asistente de salida del aparcamiento.

### Indicación en la pantalla

Segmento de imagen rojo: obstáculo cercano. El vehículo está en peligro. ¡Frenar!

Segmento de imagen rojo: obstáculo cercano. El vehículo está en peligro. Ajustar el ángulo de giro de la dirección.

### Avería

Si el asistente de salida del aparcamiento está averiado, se encenderá el siguiente testigo de control en el cuadro de instrumentos digital:



El asistente de salida del aparcamiento está averiado, por ejemplo, sensores sucios o un error en el sistema.

### Conducir con remolque

Si hay un remolque conectado eléctricamente, el asistente de salida del aparcamiento no puede activarse.

Si se ha desconectado el remolque, el asistente de salida del aparcamiento se reactivará al conectar el encendido.

Con dispositivos de remolque no instalados de fábrica, el asistente de salida del aparcamiento debe desconectarse manualmente en caso de conducción con remolque.

### ! ADVERTENCIA

La tecnología inteligente de los sistemas de aparcamiento no puede ir más allá de los límites impuestos por la física y funciona solo dentro de los límites del sistema. Su incumplimiento puede provocar accidentes, lesiones graves y daños en el vehículo.

- Prestar atención a la situación del tráfico y al entorno del vehículo.
- Es posible que el asistente de salida del aparcamiento no pueda detectar todos los objetos que se aproximan, por ejemplo, peatones u objetos que se acercan rápidamente.

## Sistemas de asistencia al frenado

### Informaciones para los sistemas de asistencia al frenado

El vehículo está equipado con sistema de asistencia al frenado:

— Sistema ESC: el ESC, el EDS, el ASR, el BAS, el ABS y el EBV sólo funcionan con el motor en marcha y contribuyen considerablemente a la seguridad activa en la conducción.

Cuando los sistemas de asistencia de frenado están en funcionamiento, el pedal del freno puede saltar o pueden producirse ruidos. Mantener la presión necesaria sobre el pedal del freno constantemente.

### Control de tracción (ASR)

El ASR disminuye la fuerza de accionamiento del motor en caso de deslizamiento de las ruedas y regula la fuerza a la condición del accionamiento y a

las condiciones de la pista de rodaje. Con el ASR, se facilita el arranque, la aceleración y la subida en pendiente, incluso en condiciones adversas de la pista de rodaje.

Cuando el sistema de control de tracción está en funcionamiento la luz de control  parpadeará en el display del instrumento combinado.

### Programa electrónico de estabilidad (ESC)

El ESC ayuda a reducir el riesgo de deslizamiento y a mejorar la estabilidad en determinadas situaciones de conducción → .

En marcha atrás, el sistema ESC puede limitar la velocidad para garantizar la estabilidad del vehículo.

Cuando el ESC está regulando, la luz de control  parpadeará en la pantalla del cuadro de instrumentos.

El ESC incluye los sistemas ABS, BAS, ASR y el EDS. El ESC permanece siempre activado. Si en algunas situaciones de marcha ya no se alcanza la propulsión suficiente, el ASR se puede desactivar a través de la radio. Luego, active el ASR nuevamente.

### Sistema antibloqueo del freno (ABS)

ABS puede impedir un bloqueo de las ruedas en frenadas hasta poco antes de la parada del vehículo y asiste al conductor a conducir y mantener el control del vehículo. Esto significa que el vehículo tiene poca tendencia a patinar inclusive en una frenada total:

- Pisar con fuerza el pedal del freno y mantenerlo presionado. ¡No retirar el pie del pedal del freno o disminuir la fuerza sobre el pedal del freno!
- No bombear con el pedal del freno o disminuir la presión sobre el pedal del freno
- Conducir el vehículo mientras se pisa el pedal del freno con fuerza.
- Al soltar el pedal del freno o al reducir la fuerza sobre el pedal del freno, el ABS se desconecta.

El funcionamiento del ABS puede percibirse por un **movimiento pulsante del pedal del freno**, como también por ruidos. No se puede esperar que el ABS reduzca la distancia de frenado en todas las condiciones. La distancia de frenado puede aumentar sobre grava o nieve reciente y sobre una superficie congelada y resbaladiza.

### Distribuidor electrónico de fuerza de frenado (EBV)

En todos los vehículos, al accionar el freno, el centro de gravedad del vehículo se desplaza hacia adelante. Esto provoca el riesgo de bloqueo de las ruedas traseras a causa de la baja tracción. El distribuidor electrónico de la fuerza de frenado limita la fuerza de frenado para las ruedas traseras y asegura una divi-

sión óptima de la fuerza de frenado entre el eje delantero y el trasero. El funcionamiento del distribuidor electrónico de la fuerza de frenado forma parte de las funciones del ABS.

### Asistente de frenado (BAS)

El BAS puede ayudar a reducir el trayecto de frenado. El BAS aumenta la fuerza de frenado cuando el conductor pisa rápidamente el pedal del freno en situaciones de frenadas de emergencia.

No reduzca la presión sobre el pedal del freno cuando el BAS actúa. Al reducir la fuerza sobre el pedal del freno el BAS desactiva el amplificador de la fuerza de frenado.

### Bloqueo electrónico del diferencial (EDS y XDS)

El EDS frena una rueda que patina y transmite la fuerza de propulsión a la otra rueda de tracción.

El EDS se apaga automáticamente bajo una demanda muy fuerte para que el freno de disco no sobrecale. El EDS se activa automáticamente de nuevo cuando el freno se ha enfriado.

La función XDS es una extensión del bloqueo electrónico del diferencial. El XDS no reacciona al deslizamiento (patinaje) de las ruedas, sino al alivio de la rueda delantera del lado interior de la curva durante la conducción en curvas rápidas. El XDS ejerce presión sobre el freno de la rueda del lado interior de la curva, para impedir un deslizamiento. De este modo se mejora la tracción. Esto ayuda al vehículo a seguir en la pista deseada.

### Sistema de frenado automático pos-colisión

En el caso de un accidente, el sistema de frenado automático tras una colisión puede ayudar al conductor a reducir el riesgo de deslizamiento y el riesgo de otras colisiones durante el accidente mediante un frenado iniciado automáticamente.

El sistema de frenado automático tras una colisión solo funciona en colisiones frontales, laterales y traseras si la unidad de control del airbag detecta un determinado umbral para la activación durante el accidente.

El frenado del vehículo se produce automáticamente a través del ESC, siempre que el sistema hidráulico de freno, el ESC y el sistema eléctrico no se dañen y permanezcan funcionales.

Las siguientes actividades priorizan en un accidente el frenado automático:

- Si el conductor pisa el pedal del acelerador. No se producirá ningún frenado automático.
- Si la presión del freno producida al pisar el pedal del freno es mayor que la presión del freno indu-

cida por el sistema. El vehículo se frena de forma manual.

### **ADVERTENCIA**

La tecnología inteligente de los sistemas de asistencia de frenado no puede ir más allá de los límites impuestos por la física y funciona solo dentro de los límites del sistema. La conducción a alta velocidad sobre pistas congeladas, resbaladizas o mojadas puede ocasionar la pérdida de control del vehículo y lesiones graves en el conductor y en los acompañantes.

- Adecuar la velocidad y la forma de conducción a las condiciones de visibilidad, del clima, de la pista y del tránsito. La mayor seguridad ofrecida por los sistemas de asistencia al frenado ABS, BAS, EDS, ASR y ESC no debe incentivar a poner en riesgo la seguridad.
- Pistas resbaladizas o mojadas siguen siendo muy peligrosas, incluso con el ESC y los otros sistemas.
- Una conducción a alta velocidad sobre pistas mojadas puede provocar la pérdida del contacto de las ruedas con la pista y el acuaplaneo. Un vehículo no puede ser frenado, conducido ni controlado cuando ha perdido el contacto con la pista.
- Los sistemas de asistencia de frenado no puede impedir un accidente cuando, por ejemplo, se está conduciendo muy cerca o muy rápido para la situación de conducción correspondiente.
- A pesar de que los sistemas de asistencia de frenado son muy eficientes y ayudan a controlar el vehículo en situaciones difíciles, recordar siempre que la estabilidad de la conducción depende de la adherencia de los neumáticos.
- Al acelerar sobre una pista resbaladiza, por ejemplo, sobre el hielo o la nieve, hacerlo cuidadosamente. Incluso con los sistemas de asistencia de frenado, las ruedas pueden patinar. Esto puede provocar la pérdida de control del vehículo.

### **ADVERTENCIA**

La eficiencia del ESC puede ser bastante reducida cuando otros componentes y sistemas que involucran la dinámica del vehículo no han recibido mantenimiento correcto o no están funcionando. Esto se refiere también a frenos, neumáticos y otros sistemas mencionados anteriormente, aunque no solamente a ellos.

- Recordar siempre que conversiones y modificaciones en el vehículo pueden influenciar el funcionamiento del ABS, BAS, ASR, EDS y ESC.

- Modificaciones en la suspensión o el uso de combinaciones de ruedas y neumáticos no liberados pueden influir en el funcionamiento del ABS, BAS, ASR, EDS y ESC y reducir su eficiencia.
- La eficiencia del ESC también se define por el neumático adecuado → pág. 218, *Informaciones importantes sobre ruedas y neumáticos.*

### **ADVERTENCIA**

La conducción sin servofreno puede aumentar considerablemente la distancia de frenado y, de esta forma, causar accidentes y lesiones graves.

- Nunca dejar el vehículo rodar con el motor apagado.
- Si el servofreno no funciona, se debe pisar el pedal del freno con más fuerza, ya que la distancia de frenado aumenta en razón de la falta de asistencia a la fuerza de frenado.



En procedimientos de ajuste de los sistemas descritos pueden ocurrir ruidos de funcionamiento.

## Conectar y desconectar el control de tracción ASR

Si no se alcanza la propulsión suficiente puede desactivar el ASR (para vehículos con ESC):

- Al conducir sobre un piso suelto o sobre la nieve profunda.
- En el “giro libre” de las ruedas del vehículo atascado.

Luego, volver a activar la función ASR.

### Conectar y desconectar el control de tracción ASR

- *Dependiendo del equipamiento del vehículo y de la versión de la radio*, presione la tecla en el sistema de la radio **CAR**.
- Abrir el menú **Configuraciones del vehículo** en el sistema de radio.
- Tocar en el botón de función **Sistema ESC**.
- **Desactivar el ASR**: seleccionar la opción **ASR desactivado**.
- **Activar el ASR**: seleccionar la opción **Activado**.
- Dependiendo del equipamiento del vehículo y de la versión de la radio, en el sistema de la radio mediante la tecla **CAR** O tocar la superficie de selección  y tocar el botón de función **Coche**.
- Configurar el Programa de estabilidad: tocar el botón de función **ESC On** O **ASR Off**.

Con el control de tracción ASR desconectado, está encendido el testigo de control amarillo  en la pantalla del cuadro de instrumentos.



## Solución de problemas

### Luces de alerta y control en las fallas



**!** **¡No continuar!** Sistema de frenos averiado.

Busque un Concesionario Volkswagen inmediatamente → .



**Encendido:** ABS fuera de funcionamiento o con defecto. Acudir a un Concesionario Volkswagen. El vehículo puede ser frenado sin ABS.



**Encendido:** ESC está desconectado por motivos condicionados al sistema. Desconectar y conectar el encendido. Conforme el caso conducir por un pequeño trayecto a 15-20 km/h. Si  aún continúa encendido, buscar un Concesionario Volkswagen.

### Orientaciones para los sistemas de asistencia de frenado

Cuando se sospeche la existencia de una falla, lea y observe las siguientes orientaciones:

- Solo cuando las cuatro ruedas están equipadas con el mismo tipo y modelo de neumático, el ESC y el ASR pueden funcionar correctamente. Diferentes diámetros entre los neumáticos pueden provocar una reducción inesperada de la potencia del motor.
- En caso de un mal funcionamiento del ABS, tampoco funcionarán el ESC, el ASR y el EDS.
- Al ajustar los sistemas descritos, pueden producirse ruidos de funcionamiento.



### Condiciones adversas:

El programa electrónico de estabilización (ESC) puede no identificar pendientes hacia arriba o abajo muy pronunciadas (superiores a los 30%), circunstancia que puede afectar al normal funcionamiento del programa electrónico de estabilización (ESC) y, consecuentemente, al sistema de arranque en pendiente (HHC - Hill Hold Control), asistente de frenada de emergencia (Front Assist) y el sensor de aparcamiento.

Para restablecer los sistemas mencionados, basta con que el vehículo se apague y se vuelva a encender y que el conductor arranque el coche y lo conduzca a una velocidad superior a 25 km/h durante unos segundos.

## ADVERTENCIA

La conducción con frenos de mala calidad puede causar accidentes y lesiones graves.

- Si la luz de advertencia del sistema de frenos  se enciende junto con la luz de control del ABS , el funcionamiento del ABS puede estar fallando. Por ello, es posible que las ruedas traseras se traben de forma relativamente rápida durante una frenada. ¡Las ruedas traseras que provoquen el trabado pueden hacer perder el control del vehículo! De ser posible, reducir la velocidad y conducir con cuidado a una velocidad mínima hasta un Concesionario Volkswagen más cercano para comprobar el sistema de frenos. Durante el trayecto, evitar maniobras de dirección y de frenado súbitas.
- Cuando la luz de control del ABS  no se apaga o se enciende durante la conducción, el ABS no está funcionando correctamente. El vehículo solamente puede detenerse con los frenos normales (sin ABS). La protección proporcionada por el ABS no está disponible en este caso. Buscar un Concesionario Volkswagen lo más rápido posible.



# Equipos prácticos

## Portaobjetos

### Portaobjetos en la parte inferior de la consola central

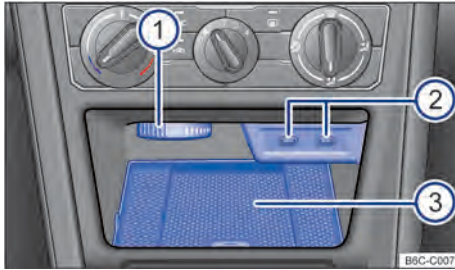

**Fig. 121** En la parte inferior de la consola central: portaobjetos

Leyenda para → **fig. 121**

- ① Difusor directo
- ② Conexión USB y
- ③ Carga inalámbrica.

Dependiendo del equipamiento del vehículo, en el portaobjetos puede haber el difusor directo. Con el aire acondicionado conectado, el aire frío se puede dirigir al portaobjetos. Abrir o cerrar el difusor directo, girándolo. → pág. 158

En la consola central inferior hay un portaobjetos abierto → **fig. 121**.

**i** Dependiendo del equipamiento del vehículo, en el portaobjetos puede haber una conexión USB ↔ y la función de carga inalámbrica → pág. 158

**i** Dependiendo de la versión del vehículo, con el aire acondicionado encendido, el aire frío se puede dirigir al portaobjetos. Abrir o cerrar el difusor directo, girándolo → pág. 158.

### Guantera en el lado del acompañante delantero

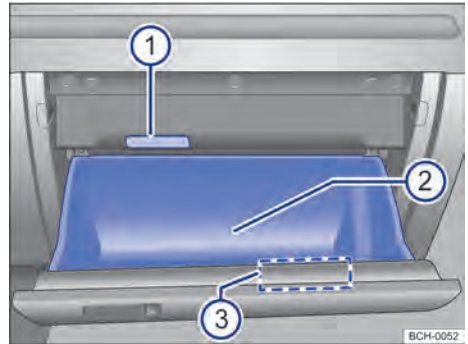

**Fig. 122** En el lado del acompañante delantero: guantera abierta.

Leyenda para: → **fig. 122**

- ① Iluminación interior de la guantera.
- ② Ubicación para guardar la documentación de a bordo.
- ③ Compartimento portamonedas.

La capacidad de elementos en la guantera depende del equipamiento del vehículo, a continuación se describe la capacidad máxima de la guantera y sus características.

#### Apertura y cierre de la guantera

Para *abrir*, tirar de la manilla.

Para *cerrar*, presionar la tapa completamente hacia arriba.

#### Documentación de a bordo

La guantera se destina al alojamiento de la documentación de a bordo. La documentación de a bordo se debe guardar siempre en este portaobjetos.

#### **⚠ ADVERTENCIA**

Una guantera abierta puede aumentar el riesgo de lesiones graves en caso de un accidente o maniobra de frenado o de dirección súbitas.

- Mantener la guantera siempre cerrada durante la marcha.

## Portaobjetos en la consola del techo (estuche para gafas)



Fig. 123 En la consola del techo: estuche para gafas.

Abrir: presionar y soltar la tecla → fig. 123

Cerrar: presionar el tapón hacia arriba hasta que encaje.

 Para garantizar el funcionamiento de la vigilancia del habitáculo, los portaobjetos deben estar cerrados al bloquear el vehículo. → pág. 71

## Portabotellas

Los portabotellas se encuentran en el portaobjetos abierto de las puertas del conductor y del acompañante delantero.

### ADVERTENCIA

El uso incorrecto de los portavasos puede provocar lesiones.

- Nunca colocar bebidas calientes en un portavasos. Durante la marcha, en una maniobra de frenado repentina o en un accidente, las bebidas calientes que se pueden encontrar en un portavasos podrían derramarse y provocar quemaduras.
- Cerciorarse de que botellas de bebida u otros objetos no alcancen el área para los pies del conductor durante la conducción, incomodando el accionamiento de los pedales.
- Nunca colocar vasos pesados, víveres u otros objetos pesados en los portavasos. Esos objetos pesados pueden volar por el interior del vehículo en un accidente y causar lesiones graves.

### ADVERTENCIA

Botellas de bebida cerradas en el interior del vehículo pueden explotar por acción del calor y explotar por acción del frío.

- Nunca dejar botellas de bebida cerradas en el interior de un vehículo intensamente calentado o intensamente refrigerado.

### AVISO

No mantener bebidas abiertas en el portavasos durante la marcha. Bebidas derramadas, por ejemplo, durante frenadas, pueden causar daños al vehículo y al sistema eléctrico.

## Otros portaobjetos

### Otros compartimientos posibles:

- En los revestimientos de las puertas delanteras y traseras.
- Bolsillo portaobjetos en el respaldo del asiento del pasajero delantero
- Bandeja trasera para ropa ligera.
- Dependiendo de la versión del vehículo, puede haber un portatarjeta en la consola central inferior.
- **Colgadores para ropas** en las columnas de las puertas centrales.
- **Colgadores para bolsas** en el maletero → pág. 173.

### ADVERTENCIA

Objetos sueltos o fijados incorrectamente sobre la cubierta del maletero pueden causar lesiones graves en caso de maniobras y de frenado súbitos o en caso de accidentes.

- No acomodar objetos duros, pesados o con superficie cortante en los bolsillos de la ropa, en bolsos o sueltos sobre la cubierta del maletero.
- Nunca transportar animales sobre la cubierta del maletero.

### ADVERTENCIA

Ropas colgadas pueden reducir la visibilidad del conductor y, de esta forma, causar accidentes y lesiones graves.

- Colgar las ropas en el colgador siempre de forma tal que no reduzca la visibilidad del conductor.
- Utilizar el colgador en el vehículo únicamente para colgar ropas ligeras. Nunca dejar objetos

pesados, rígidos o de superficie cortante en los bolsillos.



Cada uno de los colgadores para bolsas puede soportar una carga máxima de 2,5 kg.

## Portabebidas en la consola central

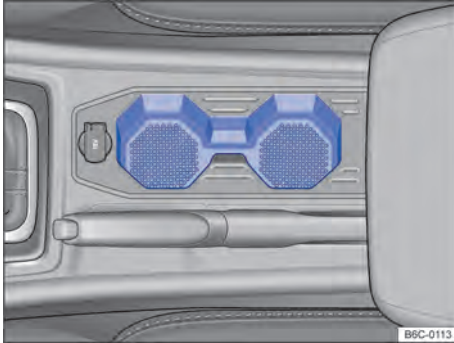

Fig. 124 En la consola central delantera: portabebidas.

En la consola central delantera hay dos portabebidas → fig. 124

## Portaobjetos en el reposabrazos central delantero



Fig. 125 En el reposabrazos central delantero: portaobjetos.

Dependiendo del equipamiento del vehículo, el reposabrazos central puede no estar disponible.

Abrir: levantar el reposabrazos central → fig. 125.

Cerrar: llevar el reposabrazos central hacia abajo.

### ⚠ ADVERTENCIA

El reposabrazos central puede limitar la libertad de movimientos de los brazos del conductor y así causar accidentes y lesiones graves.

- Mantener el portaobjetos del reposabrazos central siempre cerrado durante la conducción.

### ⚠ ADVERTENCIA

Nunca transportar a una persona o un niño sobre el reposabrazos central.



Dependiendo del equipamiento del vehículo, en la parte de atrás del reposabrazos puede haber una conexión USB ←.

## Toma de corriente

### 📖 Introducción al tema

Pueden conectarse dispositivos eléctricos en la toma de corriente del vehículo.

Los dispositivos conectados deben estar en perfectas condiciones. No utilice dispositivos con defectos.

La toma de corriente de 12 V funcionan solo con el encendido conectado.

### ⚠ ADVERTENCIA

El uso incorrecto de la toma y de dispositivos eléctricos puede causar incendios y lesiones graves.

- Nunca dejar a niños sin supervisión dentro del vehículo. Con el encendido conectado, se puede utilizar la toma de corriente y los dispositivos conectados a ésta.
- Si los dispositivos eléctricos se calientan, apagarlos e interrumpir la conexión de la toma de corriente.

### ⚠ AVISO

Para evitar daños en el sistema eléctrico, nunca se deberán conectar en la toma de corriente de 12 V dispositivos eléctricos que suministren corriente para cargar la batería del vehículo, como por ejemplo, paneles solares o cargadores de batería.

- Utilizar únicamente dispositivos eléctricos que hayan sido verificados según las directrices vigentes en relación a la compatibilidad electromagnética.
- Antes de conectar o desconectar el encendido, como también antes de encender el motor, se deben desconectar los dispositivos eléctricos para evitar daños por variaciones de tensión. Depen-

diendo de la versión del vehículo, si el sistema Start-Stop apaga automáticamente el motor y vuelve a arrancar, no es necesario apagar los aparatos eléctricos.

- Nunca conecte dispositivos eléctricos a una toma de corriente de 12 V que consuman más que la potencia indicada. Al exceder la potencia máxima, el sistema eléctrico del vehículo podría dañarse.
- ¡Observe los manuales de instrucciones de los dispositivos conectados!

 No dejar el motor en funcionamiento con el vehículo parado.

 Con el motor detenido, el encendido conectado y los dispositivos eléctricos conectados, la batería del vehículo se descarga.

 Dispositivos no blindados pueden causar averías en el sistema de radio y en los componentes electrónicos del vehículo.

## Toma de corriente de 12 V en el vehículo

 **Tenga en cuenta**  y , al principio de este capítulo, en la página 157.

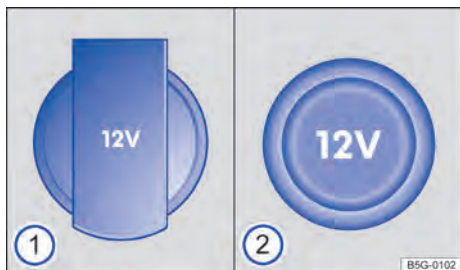

**Fig. 126** En la consola central delantera: toma de corriente de 12 V.

### Potencia máxima

#### Toma de corriente de 12 V 120 W

No se debe superar la potencia máxima de la toma de corriente. La potencia máxima de los aparatos puede ser encontrada en sus etiquetas de identificación.



#### Toma de corriente de 12 V

La toma de corriente de 12 V está ubicada en la consola central delantera y funciona únicamente con el encendido conectado.

Con el motor parado, el encendido conectado y un equipo eléctrico conectado, la batería del vehículo se descarga. Por ese motivo, utilizar consumidores eléctricos en la toma únicamente con el motor en funcionamiento.

Antes de conectar o desconectar el encendido, como también antes de prender el motor, desconectar los aparatos conectados para evitar daños por variaciones de tensión.

## Función de carga inalámbrica

 **Tenga en cuenta**  y , al principio de este capítulo, en la página 157.

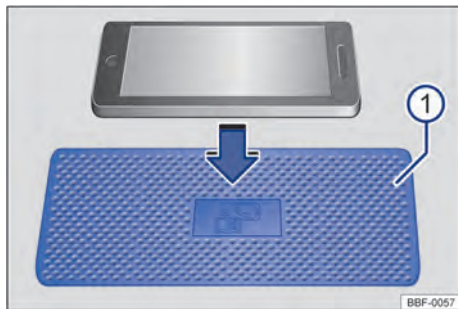

**Fig. 127** Portaobjetos con base para la función de carga sin cable. El símbolo en la plantilla de revestimiento puede tener una apariencia diferente en algunos vehículos.

Dependiendo de la versión del vehículo y del país la función de carga sin cable puede no estar disponible.

Dependiendo de la versión del vehículo, el área de carga → **fig. 127**  para la función de carga inalámbrica está ubicada en el centro de la consola central o en el compartimento de almacenamiento en el área entre los asientos delanteros.

La función de carga sin cable permite la transferencia de energía sin cable por inducción electromagnética en una corta distancia.

El estándar Qi permite la carga sin cable de teléfonos móviles que cumplen el protocolo Qi.

Para descubrir si un dispositivo de teléfono móvil soporta el estándar Qi, consulte el sitio del fabricante en las especificaciones del dispositivo.

Solo un teléfono móvil compatible con Qi sin una cubierta protectora con una dimensión (ancho x largo) de aproximadamente 80 mm x 140 mm (3,15 pulgadas x 5,512 pulgadas) se puede colocar de manera

uniforme sobre la alfombrilla de la función de carga inalámbrica.

La carga de energía depende de las configuraciones del teléfono móvil y es controlada por ella con base en la temperatura y en el nivel de la batería.

Antes de cargar, quite los objetos extraños con piezas metálicas, por ejemplo, monedas, llaves, clips del área de carga.

Para cargar un teléfono móvil que cumple con protocolo Qi, colóquelo con la pantalla hacia arriba en el centro del área de carga. El proceso de carga empieza automáticamente.

El sistema de radio instalado de fábrica proporciona información sobre el inicio del proceso de carga y, si corresponde, sobre cualquier objeto extraño con componentes metálicos que se detectaron en el área de carga. **Quite estos objetos extraños para seguir con la carga.**

Si un teléfono móvil no se ha colocado correctamente en el área de carga o es demasiado pequeño, no se podrá reconocer correctamente. En estos casos especiales, el sistema de radio puede informar la detección de un objeto extraño. En este caso, simplemente coloque el teléfono móvil más cerca del centro del área de carga para obtener mejores resultados.

Es posible que las nuevas tecnologías no admitan la función de carga inalámbrica. El fabricante del teléfono móvil proporciona más información sobre la compatibilidad.

#### Tapa en el compartimento de almacenamiento

Dependiendo de la versión del vehículo y el país, el compartimento de almacenamiento para la función de carga sin cable tiene una tapa para la pantalla del teléfono móviles.

La tapa puede evitar distracciones del teléfono móvil, como recibir mensajes.

La tapa debe estar siempre cerrada mientras se conduce y la pantalla del teléfono móvil debe estar completamente tapada.

#### ADVERTENCIA

- Las notificaciones en la pantalla del teléfono móvil pueden distraer al conductor y aumentar el riesgo de un accidente grave.
- No coloque ningún objeto de metal o con componentes metálicos en el área de carga. Los objetos metálicos pueden calentarse mucho. Esto puede provocar quemaduras en la piel y, en casos extremos, riesgo de incendio.
- No coloque tarjetas de identificación, por ejemplo, tarjetas de crédito, tarjetas bancarias, con

cintas magnéticas o chips en el área de carga. En casos muy raros, los datos almacenados en la cinta magnética o el chip pueden quedar inutilizables.

#### AVISO

- La carga solo se activa cuando la ignición está encendida.
- Coloque siempre solo un teléfono móvil compatible con el protocolo Qi en el área de carga.
- El rendimiento de carga es mejor cuando el teléfono móvil se coloca en el centro del área de carga.
- Las cubiertas protectoras para teléfonos móviles que son demasiado gruesas (> 2 mm) pueden reducir el rendimiento de carga.
- Algunas personas pueden escuchar pequeños clics durante la carga. Esto es perfectamente normal y no es una indicación de anomalía.
- Si la temperatura interna del vehículo es demasiado alta, por ejemplo, después de un largo período al sol, espere un rato hasta que se enfríe antes de comenzar la carga.
- El teléfono móvil se calienta más durante la carga sin cable que la carga con cable convencional. Esto es normal.
- Se recomienda mantener abierto el difusor de aire frío, localizado en la parte superior del portaobjetos → [fig. 121](#), para mejorar las condiciones de temperatura durante el proceso de carga del teléfono móvil.
- Dependiendo de la temperatura y el nivel de la batería, algunos teléfonos móviles pueden detener la carga en ~ 80 %. Esto también es normal. ◀

# VW Play

## Bien venido a VW Play

### Introducción al tema

¡Cuando encienda su radio, tendrá una experiencia inolvidable!

El asistente de configuración lo guiará a través de unos sencillos pasos para la configuración de su ra-

dio. Configuraré un perfil de usuario, fecha y hora y conectará su radio al Bluetooth® y a la red Wi-Fi. Siga las instrucciones y si tiene dudas presione la tecla **¿Necesita ayuda?** y busque la información deseada.

### ADVERTENCIA

La configuración inicial requiere atención y tiempo y solo debe hacerse con el vehículo estacionado.

Si no hay conexión desde la red Wi-Fi, puede que no sea posible definir algunas funciones de la radio en la configuración inicial.

## Cuadro general del equipo

### Vista general del Sistema de infotainment



Fig. 128 Cuadro general de mandos.

Leyenda para → fig. 128:

- 1 **Pantalla:** pantalla táctil.
- 2 **Atajo para la pantalla de inicio:** volver a la pantalla de inicio.
- 3 **Teléfono:** presionar para acceder a la interfaz del teléfono.
- 4 **Menú:** presionar para acceder a las funcionalidades de la radio.
- 5 **Conexión:** presionar para acceder a la interfaz de conexión.
- 6 **Power:** presionar para activar la supresión de sonido. Presionar durante 3 segundos para activar la función *stand-by*.
- 7 **Volumen:** presionar para ajuste del volumen.
- 8 **Ajustes:** presionar para acceder a los ajustes.

9 **Conmutadores virtuales:** mandos para los sistemas de asistencia, apertura del maletero y aire acondicionado, si están disponibles.

10 **Pantallas de acceso rápido:** → pág. 161

11 **Iconos de estado y reloj:** presionar para alterar la información del perfil de usuario. Si está conectado, estado de la conexión Wi-Fi y Bluetooth®, carga de la batería del teléfono móvil y información de la señal de la red móvil.

## Pantallas de acceso rápido

Para facilitar la navegación en la pantalla de inicio, puede acceder a los menús mediante atajos. Son posibles tres combinaciones de atajos.

Para configurar la pantalla de acceso rápido, mantenga presionada la pantalla de acceso rápido durante tres segundos y seleccione la mejor combinación.

Los atajos en la pantalla de inicio pueden acceder a algunas funciones que dependen de la conexión a través de Bluetooth®, conexión a través de Wi-Fi y de la instalación de aplicaciones.

## Ajustes del sistema

Las opciones de ajustes varían según el país y el dispositivo y dependiendo, también, del equipamiento del vehículo.



Fig. 129 Menú configuraciones

### Abrir el menú Ajustes

Presionar la tecla .

Seleccionar la función para el área en la cual se realizarán las configuraciones. Al cerrar un menú, las alteraciones se asumen automáticamente.

#### Botón de función: efecto

**Sistema:** realizar ajustes del sistema.

#### Botón de función: efecto

**Bluetooth:** ajustes del Bluetooth®.

**Visibilidad:** hacer el Bluetooth® visible o invisible.

**Nombre del Bluetooth:** exhibe o altera el nombre del dispositivo.

**Administrador de dispositivos:** exhibe los dispositivos sincronizados. Desconexión y conexión de equipos Bluetooth® individuales y perfiles Bluetooth®.

**Teléfono:** realiza ajustes del teléfono.

**Bluetooth:** ajustes del Bluetooth®.

**Tonos de llamada:** ajuste del sonido del tono de llamada.

**Audio:** realizar ajustes de volumen y tono.

**Recordatorio de :** si hay una conexión a Bluetooth® con un teléfono móvil, al desconectar el encendido, se exhibe el mensaje "No se olvide del teléfono móvil".

**Ordenar contactos:** ordenar contactos por nombre y apellido.

**Audio:** realizar ajustes de volumen.

**Volumen máximo de encendido:** establecer volumen inicial máximo.

**Volumen dependiente de la velocidad:** establecer intensidad de la adecuación del volumen con relación a la velocidad.

**Anuncio de navegación:** establecer volumen de reproducción de los avisos del sistema de navegación.

**Reducción de entretenimiento (estacionamiento):** establecer el volumen de reproducción de audio durante la activación del sensor de estacionamiento.

**Volumen del tono de llamada:** establecer el volumen de la llamada telefónica.

**Sonido de media:** establecer volumen de media.

**Sonido del teléfono:** establecer volumen del teléfono.

**Volumen de audio BT:** establecer el volumen de audio Bluetooth®.

**Tono:** realizar ajustes de tono.

**Ecuador:** ajustar característica del sonido.

## Botón de función: efecto

**[Balance y Fader]**: ajustar la distribución del sonido. La parrilla reticular muestra el punto de equilibrio actual del sonido en el interior del vehículo. Para alterar la distribución del sonido, tocar en la posición deseada en la visualización del interior del vehículo o utilizar las teclas de flechas para la alteración en etapas. Para centralizar la distribución del sonido en la visualización del interior del vehículo, tocar en el botón de función entre las flechas.

**[Sonido pantalla]** : activar o desactivar el sonido de confirmación al tocar en un botón de función en la pantalla.

**[Pantalla]**: realizar ajustes en la pantalla.

**[Desconectar la pantalla (en 10 s)]** : si la función está activa y la radio no se utiliza, la pantalla se apaga automáticamente después de 10 segundos. Al tocar la pantalla, ella se enciende nuevamente.

**[Brillo]**: seleccionar el nivel de brillo de a pantalla.

**[Sonido de la pantalla]** : activar el sonido de confirmación al tocar una tecla en la pantalla.

**[Skins]**: dependiendo del equipamiento y el modelo del vehículo, es posible cambiar las combinaciones de colores de la radio. Para hacer esto, acceda a la App store y descargue nuevas skins.

**[Valet]** : cuando se abre la puerta o la llave se aleja del vehículo, el modo Valet se activa automáticamente → pág. 163.

**[Extraer de forma segura]**: extraer la unidad de datos USB deseada del sistema. El respectivo botón de función se desactiva después de extraer exitosamente el soporte de datos del sistema.

**[Wi-Fi]**: configurar la red Wi-Fi.

activar y desactivar la red Wi-Fi.

**[Administrar las redes guardadas]**: realizar ajustes en las conexiones Wi-Fi realizadas.

**[Generar clave de seguridad]**: generar una nueva clave de conexión para la conexión inalámbrica Apple CarPlay™.

**[Encontrar hotspot]**: buscar una nueva conexión de red.

**[Unidades]**: definir unidades para exhibición en el vehículo.

**[Selección de idioma]**: seleccionar el idioma deseado.

**[Fecha y hora]**: realizar configuraciones de hora y fecha.

**[Información del sistema]**: mostrar la información del sistema (número del dispositivo, estado del hardware y software).

**[Video de bienvenida]**: ver el video de bienvenida nuevamente.

## Botón de función: efecto

**[Redefinir el sistema]**: regresar a la configuración de fábrica: todas las configuraciones o individualmente.

**[Copyright]**: información de los derechos de autor.

**[Coche]**: ajustar las funciones del vehículo.

**[Media]**: realizar ajustes de medios.

**[Audio]**: realizar ajustes de volumen.

**[Bluetooth]**: ajustar el Bluetooth®.

**[Configuraciones de radio]**: ajustes de estaciones de radio.

**[Buscar estaciones]**: buscar estaciones disponibles en la banda de frecuencia actual. Teclas de flechas: ajuste las teclas de flecha < y >, para cambiar a la siguiente estación en la banda de frecuencia o a la siguiente estación guardada.

**[Eliminar preajustes]**: eliminar estaciones guardadas.

**[Extraer de forma segura]**: extraer la unidad de datos USB deseada del sistema. El respectivo botón de función se desactiva después de extraer exitosamente el soporte de datos del sistema.

**[Apps]**: realizar ajustes de las aplicaciones.

**[Ordenar por]**: ordenar las aplicaciones por orden alfabético o fecha de instalación.

**[Gestión de aplicaciones]**: administra las aplicaciones instaladas. También se puede actualizar y desmontar las aplicaciones.

**[Wi-Fi]**: configurar la red Wi-Fi.

**[Notificaciones]**: información del estado del vehículo.

## Atajos del menú Ajustes

En la página principal del menú Ajustes  hay accesos rápidos para algunos ajustes.

- **OFF Pantalla**: poner la pantalla en *stand-by*.
- **Audio**: acceder a la configuración de audio.
- **Conectar**: acceder a la configuración de conexión.
- **Perfil**: cambiar la configuración del perfil → pág. 163.
- **Luces**: cambiar la configuración de luces del vehículo.
- **Modo Maniobrista**: activa el modo maniobrista → pág. 163.
- **Brillo**: realizar el ajuste del brillo de la pantalla.

## Redefinir sistema

Para redefinir el sistema, presionar la tecla Configuraciones  y en el menú Sistema, presionar el ítem Redefinir sistema.

Es posible redefinir todas las configuraciones o individualmente.

## Búsqueda

En caso de duda, utilice la barra de búsqueda en el menú **Configuraciones**.

La búsqueda devolverá los temas más relevantes de las palabras buscadas.

### ⚠ ADVERTENCIA

La distracción del conductor puede provocar accidentes y lesiones.

- Nunca realice ajustes mientras conduce.

### ⚠ ADVERTENCIA

Nunca redefina el sistema con el vehículo en movimiento.



Para un funcionamiento perfecto la radio es importante que la fecha y la hora estén correctamente ajustadas en el vehículo.

## Perfil de usuario

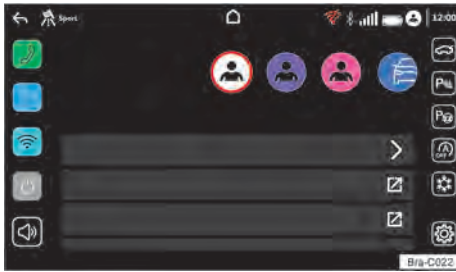

Fig. 130 Perfil de usuario

Dependiendo de la versión de la radio, es posible configurar hasta 04 perfiles de usuarios. El perfil de usuario registra las estaciones de radio memorizadas, el modo de conducción (si está disponible en el vehículo), el idioma y las aplicaciones instaladas a través de la tienda VW Play Apps.

### Agregar nuevo perfil de usuario

Presionar el avatar en la esquina superior derecha de la pantalla o acceder al menú **Configuraciones** y luego presionar el menú **Perfil**. Presiona la opción **Crear nuevo perfil** e inserta el nombre y avatar deseados.

### Editar el nombre y la imagen del avatar

Presionar el avatar en la esquina superior derecha de la pantalla o acceder al menú **Configuraciones** y presionar el menú **Perfil**. Luego presionar la tecla **Editar nombre y avatar**.

## Cambiar perfil de usuario

Para cambiar perfil de usuario es necesario parar el vehículo.

Presionar el avatar en la esquina superior derecha de la pantalla o acceder al menú **Configuraciones** y presionar el menú **Perfil** y seleccionar el perfil deseado. Si se ha configurado un código PIN, será necesario ingresar el código PIN antes de realizar el cambio.

### Editar código PIN

Acceder al menú **Configuraciones** y presionar el menú **Perfil**, seleccionar **Editar código PIN** y volver a ingresar el código de 4 dígitos. <

## Modo de valet

< El modo de valet bloquea el uso de la radio y puede activarse automática o manualmente.

Se puede activar el modo de valet automático a través del menú **Ajustes**, acceder a **Pantalla** y seleccionar **Valet automáticamente** . Cuando activa, la radio se bloqueará después de 10 segundos de abrir la puerta del conductor con el motor en marcha. Para los vehículos con keyless, la radio se bloquea inmediatamente cuando la llave se aleja del vehículo con el motor en marcha. Para mayor comodidad y seguridad, se recomienda activar esta función.

Si olvida su código PIN, debe restaurar todos los datos y la configuración de fábrica. Para restaurar, presione **Restablecer todos los datos y configuraciones** en la pantalla.

### Configurar código PIN

Para configurar el código PIN, es necesario acceder al menú **Ajustes** y seleccionar el **Modo de Valet**. Se puede editar el código PIN en el menú **Configuraciones** y después acceder al **Perfil**, seleccionar **Editar código PIN**.

El código PIN debe contener 4 dígitos.

### Valet estado del vehículo

Durante el período en el que el coche tiene activado el Modo Valet, la función Valet Status proporcionará un informe de eventos con el vehículo.

A través del menú **Configuraciones**, acceder al menú **Coche** y seleccionar **Valet estado del vehículo**  para activar esta función.

Mientras el Modo de Valet está activo, la función de Valet Status estará disponible en la pantalla de la radio, para que el conductor pueda monitorear la siguiente información:

- Velocidad máxima alcanzada.
- Distancia recorrida.

- Puertas del vehículo abiertas, excepto puerta del conductor.
- Si se abrió el portón trasero.
- Si se abrió la tapa del compartimento del motor.

Al desactivar el Modo Valet esta información se borra.

## Radio

### Introducción al tema

Cuando se utiliza la radio, respetar las normas nacionales y las disposiciones legales.

Otros dispositivos eléctricos adicionales conectados al vehículo pueden interferir en la recepción de la señal de radio y generar ruidos en las columnas de sonido.

 En aparcamientos, túneles, edificios altos o montañas, la señal de radio puede verse interferida.

 Las láminas o las etiquetas adhesivas recubiertas de metal sobre los vidrios pueden limitar la recepción en los vehículos con antenas en el vidrio. <

### Modo Radio







Fig. 131 Menú principal: radio.



#### Abrir el menú principal

Presionar la tecla de medios  y seleccionar la tecla . Presionar la flecha .

#### Sintonizar una estación

Seleccione una banda de frecuencia .

Para seleccionar una emisora, presione las teclas de flecha  /  para cambiar entre las emisoras disponibles. O presione el botón  y seleccione la emisora preferida en la escala de frecuencia.

Puede ingresar el número de la emisora deseada, presionar la tecla , ingresar el número de estación y presionar el botón .

#### Memorizar una emisora

La emisora de radio momentáneamente sintonizada se muestra en el centro de la pantalla. <





Para almacenar una emisora, sintonizar la estación y presionar la tecla . La emisora almacenada aparecerá en una ubicación el interior de la pantalla, para acceder presione brevemente la tecla.

Se pueden memorizar 6 emisoras para cada perfil de usuario.



#### Reemplazar una emisora de radio guardada

Para reemplazar una emisora de radio guardada, sintonice la estación y presione brevemente la posición en la que desea almacenar la nueva emisora.

#### Búsqueda automática

Para realizar la búsqueda automática de emisoras en el menú , presionar la tecla  y presionar . O presione la tecla de medios  y presione la tecla .

#### Borrar una emisora guardada

Para borrar una emisora guardada, presionar la tecla  en el menú , seleccionar Ajustes de tuner y presionar . <

## Medios

### Introducción al tema

Se denominan "fuentes de medios" a las siguientes fuentes de audio que contienen datos de audio en diferentes unidades de almacenamiento de datos, por ejemplo MP3-Player externo, archivos de audio. Estos archivos de audio se pueden reproducir a través de las unidades correspondientes o de las entradas de audio del sistema de radio (conexión USB o interfaz Bluetooth®).

#### Derechos de autor

Los archivos de audio y vídeo almacenados en medios de datos pueden estar sujetos a leyes de protección de datos y derechos de autor, de acuerdo con las regulaciones nacionales e internacionales aplicables. Tenga en cuenta las disposiciones legales.

Volkswagen no se responsabiliza por archivos dañados o perdidos. <

## Requisitos del banco de datos y de archivos

Los formatos de archivo que se pueden reproducir mencionados se conocen como "archivos de audio y video".

Fuente de medios	Sistema de archivos	Requisitos para la reproducción
Unidad de almacenamiento de datos especificada de acuerdo con USB 2.0.	FAT16, FAT32, NTFS, exFAT, Ext3 y Ext4	- Archivos de audio MP2 (.mp2), APE (.ape), OGG (.ogg), OGA (.oga), OPUS (.opus), MP3 (.mp3), WMA (.wma), WAV (.wav), FLAC (.flac) y AAC (.aac). - Archivos de video WMV (.wmv), MKV (.mkv), MOV (.mov), AVI (.avi) y MP4 (.mp4). Como máximo de 2 000 elementos por nivel de pasta. Como máximo de 20 000 archivos de audio y video por soporte de datos. Tamaño máximo de un archivo en el sistema FAT32: 4 GB.
Reproducción de archivos de audio a través de Bluetooth®. <sup>a)</sup>		- Media Player exterior debe ser compatible con el perfil Bluetooth® A2DP.
Reproducción de fuentes de audio externas a través de la conexión USB.	Spote de datos exterior en el USB ↔	

a) Bluetooth® es una marca registrada de Bluetooth® SIG, Inc.



 Volkswagen no se responsabiliza por archivos dañados o perdidos en los medios de datos.

## Operación de medios





Fig. 132 Menú principal: Medios.





### Abrir el menú principal

Presionar la tecla de medios  y seleccionar la fuente de medios deseada. Presionar la flecha .

Las siguientes fuentes de medios están disponibles:

-  USB: unidad de almacenamiento de datos externa en el USB.
-  Teléfono: audio Bluetooth®.



### Funciones básicas

- Para cambiar entre los títulos de medios presionar las teclas / .
- Para interrumpir la reproducción de medios, presionar la tecla .
- Para reanudar la reproducción, presionar la tecla .
- Se puede ordenar los medios por: artista, álbum, canciones, géneros y archivos de video.

### Modo aleatorio

Reproducir audio aleatorio.

### Modo de repetición

- Para repetir todos los títulos, seleccionar el modo .
- Para repetir solo el título actual, seleccionar el modo .

### AVISO

Durante la conducción la pantalla está bloqueada para la reproducción de videos y juegos.

## Conéctese

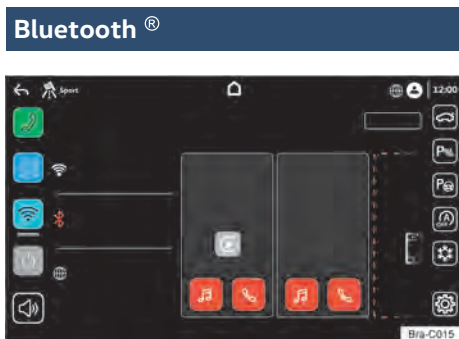

Fig. 133 Conectar vía Bluetooth.

### Conexión mediante Bluetooth®

- Para conectar el Bluetooth®, presionar la tecla ajustes y tocar en **Conectar**.
- Seleccionar la tecla **Dispositivos** y luego seleccionar adicionar dispositivo.
- La radio buscará automáticamente los dispositivos disponibles, para esto activar la visibilidad del Bluetooth® en su dispositivo. Para obtener más información, consulte el manual de instrucciones de su dispositivo de audio.
- Para establecer una conexión, seleccionar el nombre del dispositivo que desea realizar la conexión. Comparar el código que aparece en la pantalla con el código que aparece en el teléfono móvil. Si coincide, confirme el código para realizar la conexión.
- *Dependiendo de la versión de la radio, se pueden conectar 2 dispositivos simultáneamente. Para establecer la función del dispositivo, seleccione la tecla teléfono para usar las funciones del teléfono y seleccione la tecla medios para usar las funciones de medios → fig. 133.*

### Función de audio Bluetooth®

Para activar el modo de audio Bluetooth®, después de realizar la conexión, la tecla audio debe estar activa. En este modo, los archivos de audio de una fuente de audio conectada a través de Bluetooth® (por ejemplo, un teléfono móvil) se reproducirán usando los altavoces del vehículo.

Después de conectar la fuente de audio Bluetooth®, siga las funciones en el menú Medios → pág. 164.

### Función de teléfono

Las exhibiciones del display de los menús del teléfono dependen del alcance de las funciones del teléfono móvil utilizado. Puede que hayan diferencias.

Para activar el modo de teléfono mediante el Bluetooth®, después de realizar la conexión la tecla teléfono debe estar activa. En este modo, puede acceder a los contactos de su teléfono y hacer y contestar llamadas que se reproducirán usando los altavoces del vehículo.

*Recibir una llamada telefónica:*

- Para recibir una llamada, presionar la tecla .

*Realizar una llamada telefónica:*

- En la función teléfono , puede ingresar el número al que desea llamar y presionar la tecla .
- O acceder a su agenda de contactos a través de la tecla de contactos . Seleccione el contacto al que desea hacer la llamada y presione la tecla .
- Si necesita realizar una búsqueda en su agenda de contactos, presione la tecla contactos y en la barra superior **Buscar en contactos**, escriba el nombre que desea buscar.

*Durante una llamada telefónica:*

- Para silenciar el micrófono durante la llamada telefónica, presione la tecla . Presione de nuevo la tecla para activar nuevamente el micrófono.
- Para silenciar los altavoces, presione la tecla .
- Es posible poner una llamada telefónica en espera, presione la tecla . Con una llamada en espera, puede hacer otra llamada o contestar una llamada entrante.
- Para reanudar la llamada en espera, presione la tecla .
- Para acceder al teclado numérico, presione la tecla .
- Para finalizar la llamada telefónica, presione la tecla de colgar .

Es posible sincronizar 1000 contactos de la agenda telefónica a través de la conexión Bluetooth®



## WI-FI

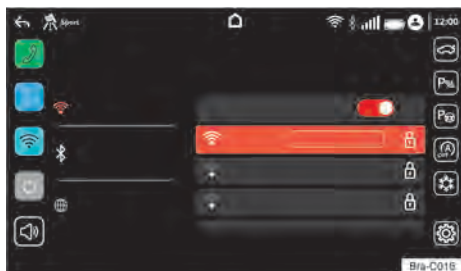



Fig. 134 Conectar Wi-Fi.

### Conectarse a la red Wi-Fi

- Para conectarse al Wi-Fi, presionar la tecla ajustes  y tocar en **Conectar**.
- Deslice el selector para activar la conexión a través de Wi-Fi, la radio buscará automáticamente las redes disponibles.
- Para conectarse a una red, toque el nombre de la red Wi-Fi que desea seleccionar. Si es una red Wi-Fi segura, es necesario ingresar la contraseña y presionar la tecla.
- Después de la conexión, en la esquina superior izquierda se verá el icono .

### Olvidar la red

Después de que la radio se conecte a una red Wi-Fi, se conectará automáticamente siempre que esta red esté disponible.

Para evitar que la radio se conecte automáticamente, toque la tecla **Olvidar red** en la red conectada, para que la conexión se desconecte.

## Internet del coche

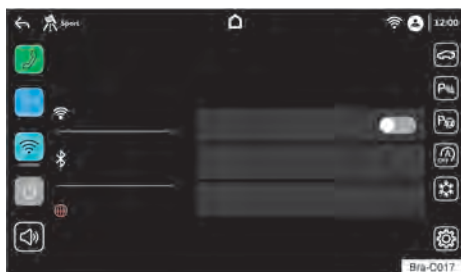



Fig. 135 Internet del coche.

Las funcionalidades referentes a la Internet del coche se relacionan a la suscripción de los servicios contratados. Para más informaciones, acceder a la aplicación Mi Volkswagen.

### Activar y desactivar la conexión

Para activar e desactivar las funciones del vehículo conectado, presionar la tecla , en el menú Internet del coche es posible activarlas y desactivarlas con un toque.

### Registro de usuario

Para acceder a todas las funcionalidades de conectividad, es necesario estar conectado utilizando el mismo usuario y contraseña en la aplicación Mi Volkswagen.

Para obtener más información, consultar el manual de conectividad.

## App store

### Introducción al tema

La App store es la herramienta de búsqueda y descarga para aplicaciones ideales para su día a día.

Algunas aplicaciones pueden haberse instalado en la fábrica.

Antes de usar las aplicaciones, lea los términos de uso y las políticas de privacidad.

### App store



Fig. 136 App-store

A través de la App store es posible descargar aplicaciones, para esto es necesario que la red Wi-Fi esté conectada y que haya iniciado sesión con su ID de Volkswagen.

Para registrar la ID del vehículo Volkswagen, uno debe acceder a la página de inicio de sesión de VWID

o a través de la aplicación **Mi Volkswagen** y completar la información de registro necesaria.

Para iniciar sesión, presione el menú App-store  o arrastre la pantalla hacia la izquierda dos veces para acceder a la pantalla de acceso rápido, presione la tecla **[Iniciar sesión]** o lea el código con la cámara de su teléfono.

Después de iniciar sesión, la información se cargará en la página de inicio.

### Descargar una aplicación

Buscar o hacer una búsqueda por la aplicación que desea descargar. Seleccione la aplicación y presione **[Descargar]**.

La descarga comenzará y podrá seguir su progreso en la esquina superior de la página. Si desea cancelar, seleccione la tecla **[Cancelar]** antes de completar la descarga.

Una vez completada la descarga, presione la tecla **[Abrir]** para acceder a la aplicación y sus funcionalidades. Las aplicaciones instaladas están disponibles en el lado izquierdo de la pantalla.

### Funciones básicas

- Para acceder a las aplicaciones instaladas, presione **Mis Apps**.
- Para acceder a la configuración de la App-store, presione **Configuraciones**. Es posible comprobar la versión del software de la App-store y comprobar los términos y las condiciones de uso.
- Para actualizar las aplicaciones instaladas, presione **Actualizar** y compruebe la disponibilidad de actualizaciones.
- Para eliminar una aplicación instalada, presione el menú **Configuraciones**  y en el ítem **Apps** seleccione la aplicación que desea eliminar y presione **Desmontar**.

 Los vídeos y otras funciones que pueden comprometer la atención del conductor son bloqueados con el vehículo en movimiento.

## Apple CarPlay™



Fig. 137 Menú Apple CarPlay™.

### Establecer conexión

Para utilizar el Apple CarPlay™ el terminal móvil **debe** soportar el Apple CarPlay™.

Es posible conectarse mediante Bluetooth® o mediante el cable USB, dependiendo de la versión del terminal móvil.

Cuando un dispositivo móvil se conecta por primera vez, siga las instrucciones en la pantalla de la radio y en la pantalla del dispositivo móvil.

Confirme el uso de Apple CarPlay™ en el terminal móvil y en la pantalla de la radio.

### Terminar conexión

- Para conexiones a través del cable USB o apagar la conexión Wi-Fi.
- Para las conexiones a través de Bluetooth® o inalámbricas, seguir las instrucciones de su teléfono móvil.
- Puede terminar la conexión inalámbrica del Apple CarPlay™ volviendo a conectar la conexión Wi-Fi → pág. 167.

### Particularidades

Durante una conexión Apple CarPlay™ activa, son válidas las siguientes particularidades:

- Si está conectado por el cable USB, las conexiones por Bluetooth entre dispositivos móviles y la radio **no** son posibles.
- Las funciones del teléfono son posibles a través de Apple CarPlay™ y a través de la función de teléfono de la radio.
- Si está conectado a través de Apple CarPlay™ inalámbrico, la conexión Wi-Fi no está disponible.
- Con el vehículo en movimiento, las funciones de Apple CarPlay™ pueden estar restringidas.

- Un dispositivo Apple CarPlay™ activo se puede utilizar como dispositivo de medios en el menú Media.
- Las rutas de navegación no aparecen en la pantalla del instrumento combinado.

### AVISO

El Apple CarPlay™ es una plataforma de software de Apple que permite el acceso a determinados aplicativos y recursos de su teléfono móvil a través de la pantalla sensible al toque del Sistema de Infotainment del coche o asistentes de voz del teléfono móvil. Una vez conectado, el Apple CarPlay™ espeja una versión simplificada de la interfaz del teléfono móvil optimizada y propia para dirección. Toda imagen generada y funcionalidades exhibidas son comandadas por el propio teléfono móvil en esa situación. Así, cualquier situación que interfiera en el desempeño del teléfono móvil afectará directamente la ejecución en la pantalla del Infotainment, ocasionando la impresión de que las fallas son del Infotainment, cuando en realidad las funciones operadas por el vehículo están operando normalmente.

Para obtener más información, consulte el manual de instrucciones del dispositivo móvil utilizado.

## Android Auto™

### Menú Android Auto™



Fig. 138 Menú Apple CarPlay™.

#### Establecer conexión

Para utilizar el Android Auto™ el teléfono móvil **debe** soportar el Android Auto™.

Dependiendo del teléfono móvil utilizado, es posible conectar solamente a través del cable USB.

Dependiendo de la versión de la radio y del dispositivo móvil, se puede conectar vía Bluetooth® o a través del cable USB.

Dependiendo de la versión del dispositivo móvil, es necesario instalar una aplicación adecuada para usar Android Auto™ en el dispositivo.

Cuando un dispositivo móvil se conecta por primera vez, siga las instrucciones en la pantalla de la radio y en la pantalla del dispositivo móvil.

Presione la tecla de la radio  para acceder a las funciones de Android Auto™.

Para acceder a los mandos de la radio, presione el atajo a la pantalla principal .

#### Terminar conexión

- Para las conexiones a través del cable USB: retire el cable USB.
- Para las conexiones a través de Bluetooth®, siga las instrucciones de su teléfono móvil.
- Para volver a la pantalla principal, presione la tecla .

#### Particularidades

Durante una conexión Android Auto™ activa, son válidas las siguientes particularidades:

- Un dispositivo Android Auto™ activo puede estar simultáneamente conectado con la radio por Bluetooth.
- Las conexiones por Bluetooth entre otros dispositivos móviles y la radio **no** son posibles.
- Las funciones de teléfono son posibles solo a través de Android Auto™. Si el dispositivo Android Auto™ estuviera conectado simultáneamente por Bluetooth con la radio, la función de teléfono de la radio también se puede utilizar.
- Las llamadas telefónicas simultáneas por Android Auto™ y por la radio **no** son posibles.
- Un dispositivo Android Auto™ activo se puede utilizar como dispositivo de medios en el menú Media.
- Las rutas de navegación no aparecen en la pantalla del instrumento combinado.

### AVISO

El Android Auto™ es una plataforma de software de Google que permite el acceso a determinados aplicativos y recursos de su teléfono móvil a través de la pantalla sensible al toque del Sistema de Infotainment del coche o asistentes de voz del teléfono móvil. Una vez conectado, el Android Auto™ espeja una versión simplificada de la interfaz del teléfono móvil optimizada y propia para dirección. Toda imagen generada y funcionalidades exhibidas son comandadas por el propio teléfono móvil en esa situación. Así, cualquier situación que interfiera en el desempeño del teléfono móvil afectará directamente la ejecu-

ción en la pantalla del Infotainment, ocasionando la impresión de que las fallas son del Infotainment, cuando en realidad las funciones operadas por el vehículo están operando normalmente.

---



Para obtener más información, consulte el manual de instrucciones del dispositivo móvil utilizado.



# Transportar

## Acomodar volúmenes de equipaje

Acomodar la carga pesada siempre de manera segura en el maletero y asegurarse de que los respaldos del asiento trasero estén correctamente encajados. Utilizar cintas de amarre adecuadas para fijar objetos pesados. Nunca sobrecargar el vehículo. Tanto la carga como su distribución en el vehículo influyen en el comportamiento de la dirección y sobre la eficacia del freno → pág. 171.

### Acomodar todos los volúmenes del equipaje con seguridad en el vehículo

- Distribuir las cargas en el vehículo de la manera más uniforme posible.
- En el maletero, se deben colocar los objetos pesados lo más cerca posible del respaldo del asiento trasero, y éste debe estar trabado de manera segura.
- Fijar volúmenes de equipaje en el maletero utilizando cintas tensoras adecuadas.
- Adecuar la presión de los neumáticos según la carga. Observe la etiqueta adhesiva con la presión de los neumáticos → pág. 222.
- En vehículos con sistema de control de los neumáticos, si es necesario, configurar las nuevas condiciones de carga → pág. 229.

### ADVERTENCIA

Objetos sueltos o fijados incorrectamente pueden causar lesiones graves en caso de maniobras de dirección y de frenado súbitas o en caso de accidentes. Esto vale especialmente en los casos en que el airbag impacta objetos al activarse, siendo lanzados por el interior del vehículo. Para disminuir el riesgo de lesiones, observar lo siguiente:

- Acomodar todos los objetos en el vehículo de manera segura. Acomodar equipajes y objetos pesados siempre en el maletero.
- Fijar objetos siempre con cintas de amarre o con cintas tensoras para que los objetos no sean lanzados por el interior del vehículo y no puedan alcanzar el área de expansión de los airbags frontales durante una maniobra de dirección y de frenado súbita.
- Acomodar objetos en el interior del vehículo de manera que nunca lleguen al área de expansión de los airbags durante la conducción.

- Mantener los portaobjetos siempre cerrados durante la conducción.
- Los objetos acomodados nunca deben llevar a los ocupantes a asumir una posición incorrecta en el asiento.
- Si hay objetos acomodados que bloquean una banqueta, ésta nunca deberá ser ocupada por una persona.

### ADVERTENCIA

El comportamiento de dirección, como también la eficacia del freno, se alteran bastante cuando se transportan objetos grandes y pesados.

- Adecuar la velocidad y la forma de conducción de acuerdo con las condiciones de visibilidad, climáticas, de la pista y del tránsito.
- Acelerar de forma especialmente cautelosa y cuidadosa.
- Evitar maniobras de dirección y de frenado súbitas.
- Frenar antes de lo usual.

### AVISO

Los filamentos del desempañador de la luneta pueden dañarse debido al roce con objetos acomodados sobre la superficie atrás del asiento trasero.



Observar la información al cargar un remolque → pág. 151.

## Maletero

### Introducción al tema

Acomodar la carga pesada siempre de manera segura en el maletero y asegurarse de que los respaldos del asiento trasero estén correctamente encajados. Utilizar siempre cintas de amarre adecuadas. Nunca sobrecargar el vehículo. Tanto la carga como su distribución en el vehículo influyen en el comportamiento de la dirección y sobre la eficacia del freno → .

### ADVERTENCIA

Cuando el vehículo no se encuentra en uso, bloquear siempre las puertas y la tapa trasera para reducir el riesgo de lesiones graves o fatales.

- Nunca dejar niños sin supervisión, principalmente cuando la tapa trasera está abierta. Los niños pueden entrar en el maletero y cerrar la tapa trasera. En situaciones como estas, un niño no

conseguiría salir del maletero por sí solo. Esto puede causar lesiones graves o fatales.

- Nunca permitir que los niños jueguen en el vehículo o junto a éste.
- Nunca transportar personas en el maletero.

### ⚠ ADVERTENCIA

Objetos sueltos o fijados incorrectamente pueden causar lesiones graves en caso de maniobras de dirección y de frenado súbitas o en caso de accidentes. Esto vale especialmente en los casos en que el airbag impacta objetos al activarse, siendo lanzados por el interior del vehículo. Para disminuir el riesgo de lesiones, observar lo siguiente:

- No acomode objetos duros, pesados o con superficie cortante en portaobjetos abiertos en el interior del vehículo, sobre la bandeja trasera o sobre el panel de instrumentos, sin que estén correctamente fijados.
- Retirar objetos rígidos, pesados o de superficie cortante de piezas de ropa y bolsas en el interior del vehículo y acomodarlos de manera segura.

### ⚠ ADVERTENCIA

Al transportar objetos pesados, las características de conducción del vehículo son alteradas y la distancia de frenado aumenta. Cargas pesadas no acomodadas y no fijadas de manera correcta pueden hacer que el conductor pierda el control del vehículo, causando lesiones graves.

- Al transportar objetos pesados, las características de conducción del vehículo son alteradas debido al desplazamiento del centro de gravedad.
- Al transportar objetos pesados, las características de conducción del vehículo son alteradas debido al desplazamiento del centro de gravedad.

### ⓘ AVISO

Los filamentos del desempañador de la luneta pueden averiarse debido a la fricción con los objetos.

ⓘ Para que el aire en el interior del vehículo se pueda renovar, no obstruir las aberturas de ventilación entre la luneta y la bandeja trasera.

## Cubierta del maletero

📖 Tenga en cuenta ⚠ y ⓘ, al principio de este capítulo, en la página 171.



Fig. 139 En el maletero: desmontar y montar la bandeja trasera.

Dependiendo del equipamiento del vehículo, la cubierta del maletero puede no estar disponible.

Cuando se abre y se cierra la tapa trasera, la bandeja se levanta o se baja automáticamente, si los cordones de retención están presos.

La bandeja trasera se puede utilizar para colocar indumentaria liviana. Asegurarse de que no se perjudique la visibilidad hacia atrás.

### Desmontar la bandeja trasera

- Desprender los cordones de retención del bloque soporte del capó del maletero → fig. 139 (flechas superiores).
- Retirar la cubierta del maletero hacia atrás y hacia afuera de los bloques soporte laterales → fig. 139 (flechas inferiores).

### Montar la bandeja trasera

- Empujar la cubierta del maletero hacia adelante, introduciéndola en los bloques soporte laterales → fig. 139 (flechas inferiores).
- Encajar los cordones de retención en el capó del maletero → fig. 139 (flechas superiores).

### ⚠ ADVERTENCIA

Los objetos sueltos o fijados incorrectamente, así como animales sobre la bandeja trasera pueden provocar lesiones graves en caso de maniobras de dirección y de frenado repentinas o en caso de accidentes.

- No acomodar objetos duros, pesados o con superficie cortante en los bolsillos de la ropa, en bolsas o sueltos sobre la bandeja trasera.
- Nunca transportar animales sobre la bandeja trasera.
- Nunca conducir con la bandeja trasera levantada. Plegarla hacia abajo o quitarla antes de conducir.

### ⓘ AVISO

Para evitar daños en la bandeja trasera:

- Siempre presta atención a que la bandeja trasera esté firmemente sujeta por los soportes laterales.
- Sólo cargar el maletero hacia arriba de modo que la bandeja trasera no quede presionada contra la carga cuando la tapa trasera esté cerrada.

## Ganchos para bolsas

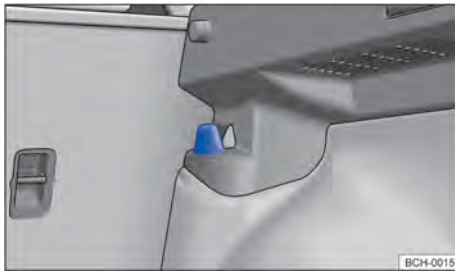

Fig. 140

Puede haber ganchos para bolsas en el lado izquierdo y derecho superior del maletero. → fig. 140

### ⚠ ADVERTENCIA

Nunca utilizar los ganchos para bolsas como amarré. En caso de maniobras de frenado súbitas o en caso de accidente, el gancho para bolsas puede romperse.

### ⓘ AVISO

Cada uno de los ganchos para colgar bolsas puede soportar una carga máxima de 2,5 kg.

## Portaequipajes de techo

### 📖 Introducción al tema

El vehículo está equipado con dos largueros longitudinales y los travesaños se pueden adquirir en un Concesionario Volkswagen.

Sólo se pueden utilizar soportes adicionales del portaequipajes de techo liberados por Volkswagen.

*Dependiendo del equipamiento del vehículo, los largueros longitudinales pueden no estar disponibles → ⚠.*

### ⚠ ADVERTENCIA

Si se transportan objetos pesados o de gran volumen en el portaequipajes de techo, las características de conducción del vehículo se alteran debido al desplazamiento del centro de gravedad y al aumento de la superficie de resistencia al viento.

- La carga se deberá fijar correctamente con correas o cintas tensoras adecuadas y en buen estado.
- Las cargas de gran volumen, pesadas, largas o planas actúan de forma negativa sobre la aerodinámica del vehículo, sobre el centro de gravedad y sobre el comportamiento de la dirección.
- Evite maniobras de dirección y de frenado bruscas y repentinas.
- Adecuar la velocidad y la forma de conducción a las condiciones de visibilidad, climáticas, de la pista y del tránsito.

### ⚠ ATENCIÓN

Dependiendo del equipamiento del vehículo, algunas funciones pueden no estar disponibles. En este caso, la carrocería no está preparada para recibir un accesorio para soportar la carga en el techo, con el riesgo de deformación de la superficie de la carrocería y falta de seguridad en la fijación del equipo.





### ⓘ AVISO

- Los travesaños del portaequipajes de techo se deberá desmontar antes de someter el vehículo a un sistema automático de lavado.
- La altura de la carrocería aumenta con el montaje de un portaequipajes de techo y con la carga transportada sobre el mismo. Compare la altura de la carrocería con las alturas de paso disponibles, por ejemplo de viaductos y portones de garajes.

- La antena del techo, el área de alcance del techo solar y de la tapa trasera, no se pueden dañar con el portaequipajes de techo ni con la carga transportada sobre el mismo.
- Observar que la tapa trasera, al abrirse, no colisiona con el portaequipajes de techo.

 Desmontar los travesaños del portaequipajes de techo cuando no se estén usando, para evitar el consumo innecesario de combustible, debido a la mayor resistencia aerodinámica.

## Utilizar el portaequipajes de techo

 **Tenga en cuenta**   y , al principio de este capítulo, en la página 173.

Los soportes longitudinales son solo la base de un sistema de transporte de carga completo y se suministra con el vehículo. Por motivos de seguridad, es necesario utilizar **travesaños adicionales transversales** para transportar equipaje. Para transportar bicicletas, tablas de surf, esquís y embarcaciones se necesitan los respectivos soportes adicionales propios. Accesorios adecuados se pueden obtener en un Concesionario Volkswagen.

No deben montarse maleteros convencionales en los soportes longitudinales. Le recomendamos que utilice solo los travesaños del portaequipajes de techo aprobados por Volkswagen.

### ADVERTENCIA

La fijación y utilización incorrecta de los travesaños del portaequipajes de techo pueden ocasionar que el sistema completo se desprenda del techo, provoque accidentes y lesiones.

- Cuando no se utilizan los travesaños adicionales aprobados por Volkswagen o si no se montan correctamente, la carga transportada o propio portaequipajes podría caerse del techo.
- Hay que tener siempre en cuenta las instrucciones de montaje del fabricante.
- Utilice el portaequipajes de techo solo cuando los travesaños estén fijados correctamente y el portaequipajes de techo esté en buen estado.
- Monte los travesaños del portaequipajes de techo correctamente.
- Compruebe las fijaciones antes de iniciar la marcha y, si es necesario, vuelva a apretarlas después de un breve recorrido. En el caso de recorridos más largos revise las fijaciones en cada parada.

- Monte siempre correctamente los soportes del portaequipajes de techo especiales para bicicletas, esquís, tablas de surf, etc.
- No realice ninguna modificación o reparación en los soportes básicos ni en el portaequipajes de techo.

Tenga en cuenta siempre las instrucciones de montaje del fabricante de los travesaños del portaequipajes de techo.

- Guarde las instrucciones de montaje y de uso del fabricante de los travesaños del portaequipajes de techo junto con la documentación de abordaje en el vehículo.

### AVISO

Los daños provocados por la mala fijación de los travesaños del portaequipajes de techo están excluidos de la garantía.

- La altura de la carrocería aumenta con el uso de los travesaños del portaequipajes de techo y con la carga transportada sobre el mismo. Compare la altura de la carrocería con las alturas de paso disponibles, por ejemplo de viaductos y portones de garajes.

 Lea y siga las instrucciones de montaje proporcionadas junto a los travesaños del portaequipajes de techo y manténgalas siempre en el vehículo.

 Es importante conocer la legislación que reglamenta las dimensiones de las cargas transportadas sobre el techo de los vehículos.

## Cargar el portaequipajes de techo

 **Tenga en cuenta**   y , al principio de este capítulo, en la página 173.

La carga solo se puede fijar con seguridad cuando se utiliza un sistema de maleteros de techo aprobado por Volkswagen y cuando se monta correctamente → .

### Carga máxima admisible sobre el techo.

La carga máxima autorizada sobre el techo es **50 kg**. La carga sobre el techo está formada por el peso del portaequipajes de techo y la carga transportada → .

Siempre es conveniente informarse sobre el peso del portaequipajes de techo y la carga que se transportará y, si es necesario pesarlos. No exceda nunca la carga máxima autorizada sobre el techo.

En caso de utilizar el portaequipajes de techo de menor capacidad de carga, no se podrá utilizar la carga máxima autorizada sobre el techo. En este caso, el portaequipajes de techo solo se podrá cargar hasta el peso límite que figura en las instrucciones de montaje.

### Distribución de la carga

La carga deberá distribuirse uniformemente entre los travesaños y en toda su longitud → pág. 175.

### Controlar las fijaciones

Una vez montados los travesaños del portaequipajes de techo habrá que revisarlos tras un breve recorrido y más adelante, con cierta frecuencia.

#### ADVERTENCIA

Si se excede la carga máxima autorizada sobre el techo, pueden provocarse accidentes graves y daños considerables en el vehículo.

- Nunca debe exceder la carga máxima autorizada sobre el techo, las cargas máximas autorizada sobre los ejes ni el peso total autorizado del vehículo.
- Nunca debe exceder la capacidad de carga del portaequipajes de techo utilizado, aunque no se haya alcanzado la carga máxima sobre el techo. En este caso, cargar los travesaños del portaequipajes de techo solo hasta el peso límite que figura en las instrucciones de montaje.
- Fije los objetos pesados lo más adelante posible y distribuya la carga uniformemente.

#### ADVERTENCIA

La carga suelta o fijada de modo incorrecto puede caerse del portaequipajes de techo y provocar accidentes o lesiones.

- Siempre se deberán utilizar correas o cintas tensores adecuadas y en buen estado.
- La carga se deberá fijar correctamente.

 A veces los travesaños del portaequipajes de techo permanecen montados cuando ya no son necesarios. Debido a la mayor resistencia aerodinámica, su vehículo consume innecesariamente más combustible. Por ello, desmonte los travesaños del portaequipajes de techo cuando ya no se usen.

 La carga transportada en el techo debe estar bien fijada. El transporte de carga en el techo altera el comportamiento del vehículo.

## Orientaciones de uso

 **Tenga en cuenta** ,  y , al principio de este capítulo, en la página 173.

### Casos en los que se deberían desmontar los travesaños del portaequipajes de techo:

- Cuando ya no sean necesarias, así se ahorra combustible, se reduce el ruido del viento y se evita el robo del maletero.
- Cuando el vehículo pase por un sistema automático de lavado.
- Cuando la altura de la carrocería supere la altura necesaria de paso, por ejemplo en un garaje.

#### AVISO

- La altura del vehículo se modifica por la instalación del sistema de maletero del techo y por el volumen de equipaje que se fija en el mismo. Comparar la altura del vehículo con las alturas disponibles en pasos, por ejemplo, en viaductos y puertas de garaje.
- La antena del techo, así como el portón trasero, no se pueden perjudicar por el sistema de maleteros de techo ni por la carga transportada sobre el mismo.

 El consumo de combustible del vehículo aumenta cuando el vehículo tiene un sistema de maletero del techo montado, debido al aumento de la resistencia del aire.

## Conducción con remolque

### Introducción al tema

Observe las disposiciones específicas de los países para la conducción con remolque y para el uso de un dispositivo de remolque.

Como regla, el vehículo fue desarrollado para el transporte de personas y puede ser utilizado para tirar de un remolque siempre y cuando se realice con el equipo técnico adecuado. Este peso máximo remolcable adicional influye en la resistencia, en el consumo de combustible y en el desempeño del vehículo y puede, en determinadas condiciones, disminuir los intervalos de mantenimiento.

La conducción con remolque supone un mayor esfuerzo para el vehículo y, a su vez exige mayor concentración del conductor.

## Vehículos con sistema Start-Stop

Antes de conducir con un remolque, el sistema Start-Stop debe desactivarse manualmente y permanecer desactivado durante toda la conducción con remolque → pág. 109.

### PELIGRO

El transporte de pasajeros en un remolque pone en riesgo la vida y puede ser ilegal.

### ADVERTENCIA

El uso inadecuado del dispositivo de remolque puede causar lesiones y accidentes.

- Solo deberá utilizarse el enganche para remolque cuando se encuentre en perfecto estado y correctamente fijado.
- No realice ninguna modificación o reparación en el enganche para remolque.

### ADVERTENCIA

La conducción con remolque y el transporte de objetos pesados o voluminosos pueden modificar las características de conducción y provocar accidentes.

- De esta forma, es fundamental cumplir con las siguientes indicaciones para garantizar la seguridad del conductor, de los acompañantes y de los demás conductores.
  - Fijar siempre la carga correctamente con cintas de amarre o cintas tensores adecuadas y en buenas condiciones de uso.
  - Adecuar la velocidad y la forma de conducción de acuerdo con las condiciones de visibilidad, climáticas, de la pista y del tránsito.
  - Los remolques con un centro de gravedad alta tienen más probabilidades de volcar que aquellos con centro de gravedad baja.
  - Evite maniobras de dirección y de frenado abruptas y repentinas.
  - Extreme la precaución al adelantarse.
  - Reduzca inmediatamente la velocidad cuando note el más mínimo balanceo del remolque.
  - ¡Con remolque, no conducir a una velocidad superior a 80 km/h! Esto también es válido para países en que la velocidad máxima permitida es más elevada. Tenga en cuenta las velocidades máximas específicas de los países, para vehículos con remolques, pueden ser inferiores a las de los vehículos sin remolques.
  - Nunca intente “enderezar” el conjunto vehículo tractor y remolque que se balancea, acelerando.

### ADVERTENCIA

Con un dispositivo de remolque posterior instalado, el sistema Start-Stop siempre se debe desactivar de forma manual en la conducción con remolque. De lo contrario, puede presentarse una avería en el sistema de frenos, lo que puede causar accidentes y lesiones graves.



En los primeros 1.000 km de un motor nuevo, no conducir con un remolque → pág. 175. <

## Condiciones técnicas

 Tenga en cuenta  y  al principio de este capítulo, en la página 175.

Utilice solo un enganche para remolque liberado para el peso bruto autorizado del remolque que será empujado. El dispositivo del remolque debe ser adecuado para el vehículo y para el remolque, y debe estar fijado con seguridad en el chasis del vehículo. Compruebe y tenga en cuenta siempre las indicaciones del fabricante del enganche para remolque.

### Enganche para remolque montado en el paragolpes

Nunca monte un enganche para remolque en el paragolpes o en su fijación. Un enganche para remolque no debe reducir el efecto del paragolpes. No realice ninguna modificación en el sistema de escape ni en el sistema de freno. Compruebe periódicamente si el enganche para remolque está bien fijado.

### Sistema de refrigeración del motor

La conducción con remolque supone un gran esfuerzo para el motor y para el sistema de refrigeración. El sistema de refrigeración deberá tener suficiente líquido refrigerante y estar preparado para el esfuerzo adicional que supone circular con remolque.

### Freno del remolque

Si el remolque cuenta con un sistema de frenos propio, deberán tenerse en cuenta las disposiciones vigentes al respecto. El sistema de frenos del remolque no deberá estar conectado nunca al sistema de frenos del vehículo.

### Cable de ruptura

Utilice siempre un cable de remolque entre el vehículo y el remolque → pág. 177.

### Luces traseras del remolque

Las luces traseras del remolque deben cumplir con las disposiciones legales → pág. 177

Nunca conecte las luces traseras del remolque directamente al sistema eléctrico del vehículo. En caso de

dudas acerca de si el remolque está conectado correctamente al sistema eléctrico, consulte una empresa especializada. Para esto, Volkswagen recomienda los Concesionarios Volkswagen.

### Retrovisores exteriores

Si los espejos retrovisores exteriores de serie del vehículo tractor no proporcionan suficiente visibilidad de la zona situada detrás del remolque, habrá que montar espejos retrovisores exteriores adicionales en función de las disposiciones específicas de cada país. Los espejos retrovisores exteriores de deben ajustar antes de iniciar la marcha y deben ofrecer la suficiente visibilidad hacia atrás.

#### ADVERTENCIA

Un dispositivo de remolque inadecuado o montado incorrectamente puede hacer que el remolque se suelte del vehículo y provoque lesiones graves.

#### AVISO

- Si las luces traseras del remolque no se encienden correctamente, pueden dañarse los componentes electrónicos del vehículo.
- Si el remolque consume demasiada corriente, pueden dañarse los componentes electrónicos del vehículo.
- Nunca se deberá conectar el sistema eléctrico del remolque directamente a las conexiones eléctricas de las luces traseras o a otras fuentes de alimentación. Utilizar únicamente conexiones adecuadas para la alimentación de corriente al remolque.

 Por causa de la mayor demanda del vehículo con conducción con remolque frecuente, Volkswagen recomienda que también se realicen mantenimientos entre los intervalos de revisión.

## Enganchar y conectar el remolque

 **Tenga en cuenta**  y , al principio de este capítulo, en la página 175.

### Cable de ruptura

Fije siempre el cable de remolque correctamente al vehículo tractor. En este caso, deje el cable de remolque un poco flojo para permitir la conducción en curvas. Sin embargo, el cable no deberá colgar tanto que roce el suelo durante la marcha.

### Luces traseras del remolque

Asegúrese de que las luces traseras del remolque funcionen correctamente y que cumplan con las disposiciones legales.

#### ADVERTENCIA

Los cables eléctricos inadecuados o incorrectamente conectados pueden energizar el remolque, causar anomalías en el funcionamiento del sistema electrónico del vehículo y causar lesiones graves.

- Todos los trabajos en el sistema eléctrico solo se pueden realizar en un Concesionario Volkswagen o en una empresa especializada.
- Nunca se deberá conectar el sistema eléctrico del remolque directamente a las conexiones eléctricas de las luces traseras o a otras fuentes de alimentación.

#### AVISO

Un remolque estacionado sobre la rueda de apoyo o sobre los soportes del remolque no deberá permanecer acoplado al vehículo. Por ejemplo, el vehículo se levanta y se baja debido a alteraciones de la carga o avería de neumáticos. En este caso, fuerzas de mucha intensidad actúan sobre el enganche para remolque y sobre el remolque, y pueden provocar daños en el vehículo y en el remolque.

 Cuando hay una conexión eléctrica por la toma de corriente para remolque con el motor apagado y los accesorios conectados en el remolque, la batería del vehículo se descarga.

## Cargar el remolque

 **Tenga en cuenta**  y , al principio de este capítulo, en la página 175.

### Peso máximo remolcable y carga de apoyo

La masa remolcable máxima técnicamente admisible es la carga que el vehículo puede remolcar →. La carga de apoyo es la carga que ejerce presión verticalmente sobre la rótula del enganche para remolque → pág. 175.

Las indicaciones sobre el peso máximo remolcable y la carga de apoyo que figuran en la etiqueta de identificación del enganche para remolque son solo valores de referencia. Los valores relativos al vehículo, que a menudo están por debajo de estos valores, aparecen en los documentos del vehículo. Las indicaciones de los documentos de licencia del vehículo siempre tienen prioridad.

## Conducir con remolque

📖 **Tenga en cuenta** ⚠️ y ⚠️, al principio de este capítulo, en la página 175.

### Reglaje de los faros

Cuando se lleva un remolque, la parte delantera del vehículo se puede levantar y el farol bajo encendido puede deslumbrar a otros conductores. Los faros se deben regular en un Concesionario Volkswagen o en una empresa especializada.

### Particularidades en la conducción con remolque

- En un remolque con **freno complementario**, se debe frenar *primero suavemente*, y después de manera continua. De esta forma, se evitarán sacudidas por frenadas debido al bloqueo de las ruedas del remolque.
- La distancia de frenado aumenta debido al peso del conjunto tractor-remolque.
- Antes de tramos con pendientes acentuadas, seleccionar una marcha más baja (modo Tiptronic de la caja de cambios automática) para utilizar el motor adicionalmente como freno. De lo contrario, el sistema de frenos podría sobrecalentarse e incluso llegar a fallar.
- El centro de gravedad del vehículo y las características de conducción se alteraron debido al peso máximo remolcable y al aumento del peso bruto del conjunto.
- Con el vehículo tractor no cargado y el remolque cargado, la distribución de peso será inadecuada. Con esta combinación, conduzca de forma lenta y con especial cuidado.

### Arranque con remolque en pendientes

Dependiendo de la inclinación y del peso bruto del conjunto, un conjunto estacionado puede andar levemente hacia atrás al arrancar.

En pendientes, arranque con remolque de la siguiente forma:

- Pise el pedal del freno y manténgalo presionado.
- Accione el freno de estacionamiento.
- Colocar la posición de la palanca selectora **D/S** → pág. 113
- Suelte el pedal de freno.
- Arranque lentamente.
- Libere el freno de estacionamiento solo cuando el motor tenga la suficiente fuerza de tracción para arrancar.

Para asegurar la seguridad de la marcha, Volkswagen recomienda siempre aprovechar la **carga de apoyo** máxima autorizada. Si la carga de apoyo es insuficiente limita el comportamiento de dirección del conjunto.

La carga de apoyo existente aumenta el peso sobre el eje trasero y reduce la carga útil del vehículo.

### Peso del conjunto tractor-remolque

El peso del conjunto tractor-remolque está compuesto por los pesos reales del vehículo tractor cargado y del remolque cargado.

### Cargar el remolque

El conjunto debe estar equilibrado. Para ello, aproveche la carga de apoyo máxima autorizada y no cargue el remolque con la carga hacia adelante o hacia atrás:

- Distribuya la carga en el remolque de forma que los objetos pesados queden lo más cerca posible del eje o sobre él.
- Fije la carga del remolque correctamente.

### Presión de los neumáticos

La presión de los neumáticos del remolque se rige por la recomendación del fabricante del remolque.

Inflar las ruedas del vehículo de tracción con la presión máxima de los neumáticos en la conducción con remolque → pág. 218.

### ⚠️ ADVERTENCIA

Si se exceden la carga máxima autorizada sobre el eje y la carga de apoyo, así como la capacidad máxima o total de tracción del vehículo y del remolque pueden producirse accidentes y lesiones graves.

- No exceda nunca los valores indicados.
- Nunca exceda la carga máxima autorizada sobre el eje con el peso actual en el eje delantero y trasero. Nunca exceda el peso bruto máximo autorizado con el peso delantero o trasero del vehículo.

### ⚠️ ADVERTENCIA

Si la carga se desliza, la estabilidad y la seguridad de la conducción del conjunto pueden verse considerablemente reducidas, provocando accidentes y lesiones graves.

- Cargue siempre el remolque correctamente.
- Fijar siempre la carga con cintas de amarre o cintas tensoras adecuadas y en buenas condiciones de uso.

## ⚠ ADVERTENCIA

Tirar incorrectamente de un remolque puede causar la pérdida de control del vehículo y provocar lesiones graves.

- La conducción con remolque y el transporte de objetos pesados o voluminosos pueden modificar las características de conducción y aumentar la distancia de frenado.
- Conducir siempre de manera cautelosa y defensiva. Frenar antes de lo usual.
- Adecuar la velocidad y la forma de conducción de acuerdo con las condiciones de visibilidad, climáticas, de la pista y del tránsito. Reduzca la velocidad, en especial en pendientes.
- Acelerar de forma especialmente cautelosa y cuidadosa. Evite maniobras de dirección y de frenado abruptas y repentinas.
- Extreme la precaución al adelantarse. Reduzca inmediatamente la velocidad cuando note el más mínimo balanceo del remolque.
- Nunca intente "enderezar" el conjunto vehículo tractor y remolque que se balancea, acelerando.
- Tenga en cuenta que las velocidades máximas para vehículos con remolque pueden ser inferiores a las de los vehículos sin remolque.

## Montaje del enganche para remolque posteriormente

📖 Tenga en cuenta ⚠ y ⚠, al principio de este capítulo, en la página 175.

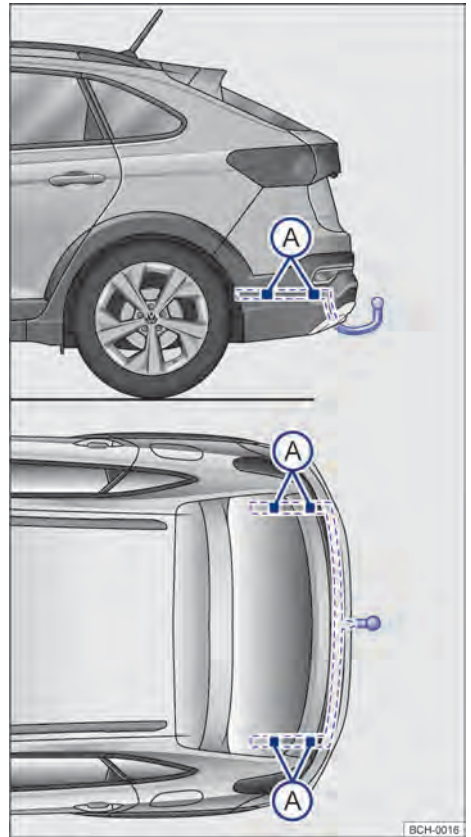

**Fig. 141** Puntos de fijación para el montaje posterior de un enganche para remolque.

La figura → fig. 141 muestra, por ejemplo, el punto de alojamiento para el montaje de un enganche para remolque del modelo Nivus.

El montaje posterior de un enganche para remolque deberá ser efectuado de acuerdo con las instrucciones del respectivo fabricante del enganche, siempre respetando los puntos de alojamiento indicados en la → fig. 141 (A).

Los puntos ya existentes para la fijación del enganche para remolque son visibles desde abajo del vehículo. El enganche para remolque se debe fijar obligatoriamente en estos puntos.

## Montaje del enganche para remolque

- Tenga en cuenta las disposiciones legales vigentes en el país en que el vehículo circula.
- Puede ser necesario desmontar y montar el paragolpes trasero. Asimismo, es necesario apretar también los tornillos que fijan el enganche para remolque con una llave dinamométrica y conectar una toma de corriente al sistema eléctrico del vehículo. Para ello, se necesitan conocimientos y herramientas especiales.
- Los datos de la figura indican los puntos de fijación que siempre deben respetarse durante el montaje posterior del enganche para remolque.

### ADVERTENCIA

Conductores eléctricos inadecuados o conectados incorrectamente pueden causar fallas de funcionamiento de todos los componentes electrónicos del vehículo y provocar accidentes y lesiones graves.

- Nunca conectar el sistema eléctrico del remolque directamente con las conexiones eléctricas de las linternas traseras o con otra fuente de corriente. Utilizar únicamente conectores adecuados para la conexión del remolque.
- El montaje posterior de un dispositivo de remolque se debe realizar en un Concesionario Volkswagen o una empresa especializada.

### ADVERTENCIA

Un dispositivo de remolque inadecuado o instalado incorrectamente puede hacer que el remolque se suelte del vehículo de tracción. Esto puede causar accidentes graves y lesiones fatales.

### AVISO

La conducción con remolque representa un mayor esfuerzo para el vehículo. Antes de decidir por un **montaje posterior**, contacte a un Concesionario Volkswagen, para saber si es necesario realizar antes alguna modificación en el sistema de refrigeración o si se deben montar aislantes térmicos. 

## Combustible

### Directrices de seguridad para la manipulación del combustible

#### ADVERTENCIA

Un suministro incorrecto y el uso inadecuado del combustible pueden causar explosiones, incendios, quemaduras y otras lesiones graves.

- Garantizar siempre el cierre correcto del tapón del depósito de combustible para evitar la evaporación y la fuga de combustible.
- El combustible es altamente explosivo y fácilmente inflamable, y puede causar quemaduras graves y otras lesiones.
- Si al repostar combustible el motor está en marcha o no se introduce bien la pistola del surtidor en la boca de llenado del depósito de combustible podría hacer que el combustible salpique y rebalse. Esto puede causar incendios, explosiones, quemaduras graves y otras lesiones.
- Por motivos de seguridad, apagar el motor y desconectar el encendido al cargar.
- Al cargar, apagar siempre el teléfono móvil, radios portátiles y otros equipos de radio. Las radiaciones electromagnéticas pueden generar chispas y de este modo provocar un incendio.
- Nunca entrar en el vehículo durante la carga. Si se necesita entrar en el vehículo, cerrar la puerta y tocar una superficie metálica antes de tomar nuevamente la pistola de suministro. Esto impide la generación de descargas electrostáticas causadoras de chispas. Al cargar, las chispas pueden iniciar un incendio.
- Nunca cargar o llenar un recipiente para reserva cerca de llamas expuestas, chispas u objetos con brasa, como, por ejemplo, cigarrillos.
- Evitar descargas electrostáticas y radiaciones electromagnéticas al cargar.
- Observar las indicaciones de seguridad de la estación de servicio.
- Nunca derramar combustible en el vehículo o en el maletero.

#### ADVERTENCIA

Por motivos de seguridad, Volkswagen recomienda no cargar un recipiente de reserva de combustible en el vehículo. Sobre todo en caso de accidente, el recipiente lleno o vacío puede derramar combusti-

ble y prenderse fuego. Eso puede causar explosiones, incendios y lesiones.

- En casos excepcionales, cuando es necesario transportar combustible en un recipiente para reserva, intentar lo siguiente:
  - Al llenar el recipiente de reserva, nunca colocar el recipiente dentro o sobre el vehículo, por ejemplo en el maletero. Puede ocurrir una descarga electrostática durante la carga e inflamar los vapores del combustible.
  - Colocar el recipiente de reserva siempre sobre el piso.
  - Introducir el pico de la bomba lo máximo posible en el gollete del recipiente de reserva.
  - En caso de recipientes de reserva de metal, siempre mantener el pico de la bomba en contacto con el recipiente para evitar una carga estática.
  - Observar las determinaciones legales al utilizar, acomodar y transportar un recipiente de reserva.

### **AVISO**

- Quitar inmediatamente el combustible derramado de todas las piezas del vehículo para evitar daños a la caja de la rueda, neumáticos y pintura.
- Nunca conducir hasta vaciar el depósito de combustible. La carga de combustible irregular puede causar fallas de encendido y acumulación de combustible no quemado en el sistema de escape. Eso puede dañar el filtro del catalizador.

 Una vez que la pistola del surtidor cortó automáticamente el suministro por primera vez, el depósito está al límite de su capacidad. No se debe forzar el repostaje de combustible, ya que el combustible puede desbordarse.

- Durante la carga, se puede derramar combustible en el suelo y contaminar el medio ambiente. Para que esto no suceda, es necesario repostar en estaciones autorizadas, que posean un sistema correcto de recolección y descarte de líquidos.

## Tipos de combustible y suministro

### **Introducción al tema**

La portezuela del depósito de combustible está ubicada del lado derecho de la parte trasera del vehículo.

En la parte interior de la portezuela del depósito de combustible hay una etiqueta adhesiva con las indicaciones del tipo de combustible adecuado para el vehículo.

### **ADVERTENCIA**

El uso inadecuado del combustible puede causar explosiones, incendios, quemaduras graves y otras lesiones.

- El combustible es altamente explosivo y fácilmente inflamable.
- Mantener cualquier tipo de llama (como las producidas por encendedores), piezas calientes y chispas lejos del combustible.
- Observar las indicaciones de seguridad y las prescripciones locales válidas para el uso de combustibles.

### **AVISO**

- Si el vehículo TOTALFLEX está inmovilizado por “falta de combustible”, será necesario cargar el vehículo con el mismo tipo del último combustible utilizado - gasolina o etanol.
- De ser necesario cargar el depósito con un combustible diferente del que estaba siendo utilizado, podrá ocurrir:
  - Disminución perceptible en el rendimiento del motor.
- El vehículo deberá recorrer aproximadamente 5 kilómetros para reconocer el nuevo combustible, para que no ocurra una de las situaciones anteriores.

### **AVISO**

Para vehículos con motor TSI: si hay opción por repostar el vehículo exclusivamente con combustible de tipo etanol, se recomienda que cada 10.000 km el vehículo sea repostado con un depósito completo de gasolina. Dicha recomendación tiene carácter obligatorio, y tiene como objetivo evitar que se acumule materia contaminante proveniente de las características del etanol. Esa posible acumulación de materia contaminante en la alimentación del combustible puede resultar en pérdida de performance del motor o mismo en dificultades en el arranque del vehículo.

 Cuando los airbags se activan en un accidente, la alimentación de combustible se interrumpe → pág. 45.

## Motor de gasolina

📖 Tenga en cuenta ⚠️ y ⓘ, al principio de este capítulo, en la página 181.

El vehículo sólo se debe repostar con gasolina **sin plomo u otros aditivos metálicos (por ejemplo, manganeso)**, definida por la legislación vigente en el país.

### Aditivos para gasolina

La calidad de la gasolina influye en el comportamiento de rodaje, la potencia y la vida útil del motor. Por eso, cargar con gasolina de calidad y, cuando sea necesario, utilizar los aditivos adecuados.

El uso de aditivos para gasolina inadecuados puede causar serios daños al motor y dañar el catalizador. De ninguna manera se deben utilizar aditivos para gasolina con metal.

- El uso de aditivos para gasolina inadecuados puede causar serios daños al motor y dañar el catalizador.
- Si, en caso de emergencia, necesita repostar el vehículo con gasolina diferente de la vigente, el motor se debe conducir con régimen medio y con menor demanda. Evitar los regímenes altos y las demandas intensas del motor. ¡De lo contrario, el motor puede dañarse! Repostar con la gasolina recomendada lo antes posible.

🍃 Una única carga con gasolina con plomo u otros aditivos metálicos (por ejemplo, manganeso) es suficiente para reducir la eficacia del catalizador y causar daños en el mismo.

## Motor TOTALFLEX

📖 Tenga en cuenta ⚠️ y ⓘ, al principio de este capítulo, en la página 181.

### Gasolina

Se debe cargar el vehículo únicamente con gasolina **sin plomo u otros aditivos metálicos (por ejemplo, manganeso)**, con porcentaje de etanol étílico anhidro de especificación RON 95/E24 (color azul).

### Aditivos para gasolina

La calidad de la gasolina influye en el comportamiento de rodaje, la potencia y la vida útil del motor. Por eso, cargar con gasolina de calidad y, cuando sea necesario, utilizar los aditivos adecuados.

El uso de aditivos para gasolina inadecuados puede causar serios daños al motor y dañar el catalizador.

De ninguna manera se deben utilizar aditivos para gasolina con metal.

### Etanol

El vehículo se debe cargar solamente con **etanol hidratado**, de acuerdo con la legislación vigente en el país.

- El uso de aditivos para gasolina inadecuados puede causar serios daños al motor y dañar el catalizador.
- Si, en caso de emergencia, necesita repostar el vehículo con combustible diferente al especificado, el motor se debe conducir con régimen medio y con menor demanda. Evitar los regímenes altos y las demandas intensas del motor. ¡De lo contrario, el motor puede dañarse! Repostar con la gasolina recomendada lo antes posible.
- Una única carga con gasolina con plomo u otros aditivos metálicos (por ejemplo, manganeso) es suficiente para reducir la eficacia del catalizador y provocar daños significativos en el mismo.

## Repostar con gasolina o etanol

📖 Tenga en cuenta ⚠️ y ⓘ, al principio de este capítulo, en la página 181.

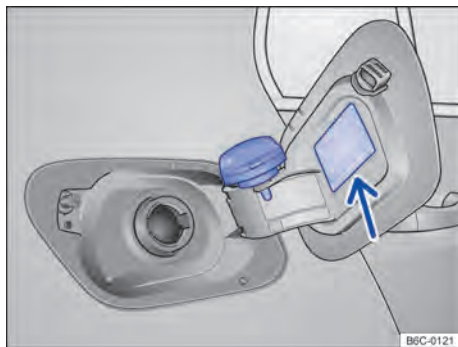



Fig. 142 Portezuela del depósito de combustible abierta con el tapón de cierre del depósito de combustible colgado.

**Antes** de repostar siempre apague el motor, desconecte el encendido y el teléfono móvil, y manténgalos desconectados durante el suministro.

Los vehículos con motor TOTALFLEX fueron desarrollados para utilizar **tanto gasolina como etanol en cualquier proporción**.

**Ver la capacidad del depósito de combustible en la**

## Abrir el tapón del depósito de combustible

- Desbloquee el vehículo con la llave del vehículo o presione el botón de cierre centralizado  en la puerta del conductor para desbloquear el vehículo desde el interior. → pág. 65
- En la parte trasera de la portezuela del depósito, presionar y rebatir hacia afuera la portezuela del depósito.
- Retirar el tapón del depósito girándola hacia la izquierda y encajarla en el soporte en la tapa del depósito → [fig. 142](#).

## Repostar

El tipo de combustible correcto para el vehículo está indicado en una etiqueta adhesiva en la parte interior de la portezuela del depósito de combustible → pág. 181.

- El depósito de combustible está *lleno*, cuando la pistola del surtidor corta el suministro por primera vez → .
- ¡No cargar después de la desconexión! Ocupar el espacio de dilatación del depósito de combustible puede hacer que el combustible rebalse, incluso por calentamiento.

## Cerrar el tapón de cierre del depósito de combustible

- Enroscar la tapa del depósito de combustible en la boca de llenado en sentido horario hasta oír que trabó.
- Cerrar la portezuela del depósito de combustible. La portezuela del depósito de combustible debe estar alineada a la carrocería.

### ADVERTENCIA

Parar de cargar cuando la bomba de abastecimiento se desconecta por primera vez. El depósito de combustible no se puede repostar excesivamente. De esta forma, el combustible puede derramarse o salpicar. Eso puede causar explosiones, incendios y lesiones graves.

### ADVERTENCIA

El tapón del depósito de combustible sólo debe estar abierto mientras el vehículo esté repostando. En todas las demás situaciones, el tapón del depósito de combustible debe estar bien cerrado para que no se liberen vapores de combustible al medio ambiente. El tapón del depósito de combustible se cierra correctamente girándolo en el sentido horario hasta que haga clic.

## AVISO

Para vehículos TOTAL FLEX con motor TSI: si hay opción por repostar el vehículo exclusivamente con combustible de tipo etanol, se recomienda que cada 10.000 km el vehículo sea repostado con un depósito completo de gasolina. Dicha recomendación tiene carácter obligatorio, y tiene como objetivo evitar que se acumule materia contaminante proveniente de las características del etanol. Esa posible acumulación de materia contaminante en la alimentación del combustible puede resultar en pérdida de performance del motor o mismo en dificultades en el arranque del vehículo.



- Una vez que la pistola del surtidor cortó automáticamente el suministro por primera vez, el depósito está al límite de su capacidad. No se debe forzar el reabastecimiento de combustible, ya que el combustible puede desbordarse.
- Durante la carga, se puede derramar combustible en el suelo y contaminar el medio ambiente. Para que esto no suceda, es necesario repostar en estaciones autorizadas, que posean un sistema correcto de recolección y descarte de líquidos. 

## Calidad del combustible

 **Tenga en cuenta**  y , al principio de este capítulo, en la página 181.

Considerando que es prácticamente imposible la fiscalización de todas las estaciones de servicio, Volkswagen recomienda cargar combustible en puestos de las Redes de Distribuidores, que tengan programas transparentes, para la certificación de la calidad del producto ofrecido.

Los Concesionarios Volkswagen están informados sobre lo que se debe hacer en caso de que ya se hayan formado sedimentos en el motor.

El vehículo está equipado con un sistema de inyección de combustible que, en condiciones normales, permite todo tipo de limpieza periódica, ya sea con aditivos adicionados al combustible o con el desmontaje de las válvulas inyectoras para limpieza en sistemas de ultrasonido.

La limpieza se debe realizar solo cuando se detectan averías o anomalía en el funcionamiento del motor, en función del uso de combustible de mala calidad. En este caso Volkswagen recomienda dirigirse a un Concesionario Volkswagen, que posee los aditivos y equipos adecuados.

## ⚠ AVISO

Los daños provocados en el motor por la utilización de combustible de mala o insuficiente calidad están excluidos de la garantía.

## Solución de problemas

📖 **Tenga en cuenta** ⚠ y ⓘ, al principio de este capítulo, en la página 181.

Si, durante la conducción, el motor funciona de forma errática o se producen golpes, esto podría atribuirse a un combustible de mala calidad o deficiente, por ejemplo, agua en el combustible. Cuando surgen estas señales, reducir inmediatamente la velocidad y buscar el Concesionario Volkswagen o la empresa especializada más cercana conduciendo solo con revoluciones medias y con baja demanda del motor. Si estas señales surgen inmediatamente después de cargar combustible, el motor debe apagarse inmediatamente - también para evitar daños secundarios - y se debe buscar un Concesionario Volkswagen o una empresa especializada.

### Luces de control

*El sistema de control de emisiones de escape (OBD) no está disponible para países cuya legislación no regula este sistema. En estos casos, el testigo de control ⚠ se encenderá tan solo con el encendido conectado y durante el arranque del motor.*

**EPC** Unidad de control del motor averiada (Electronic Power Control). **Encendida:** el motor debe ser verificado inmediatamente por un Concesionario Volkswagen.

 Sistema de detección de fugas de vapor de combustible. **Encendida:** Comprobar que el tapón del depósito de combustible está correctamente cerrado. El tapón del depósito de combustible se cierra correctamente girándolo en el sentido horario hasta que haga clic. Si el tapón no está bien cerrado, ciérrelo correctamente y conduzca el vehículo con normalidad para que la bombilla se apague. Para que eso ocurra, pueden ser necesarios más de 3 arranques en frío del motor. Si después de ese procedimiento la luz sigue encendida, conducir hasta el Concesionario Volkswagen más próximo.

O

 Deficiencia de emisiones del sistema de escape (OBD). **Si se enciende:** disminuir la velocidad. Conducir con cuidado hasta un Concesionario Volkswagen más próximo. El motor debe ser verificado.



**Si parpadea:** catalizador averiado. Disminuya la velocidad. Conducir con cuidado hasta un Concesionario Volkswagen o una empresa especializada más próxima. El motor debe ser verificado.

Al conectar el encendido, algunas luces de advertencia y de control se encienden rápidamente a modo de comprobación. Éstas se apagan después de algunos segundos.

## ⚠ ADVERTENCIA

Observar las luces de advertencia encendidas y los mensajes de texto es fundamental para la seguridad del conductor y de los pasajeros, evitando posibles paradas del vehículo, como también posibles accidentes.

- Nunca ignore las luces de advertencia encendidas ni los mensajes de texto.
- Parar el vehículo lo antes posible en un lugar seguro para todos los pasajeros del vehículo y los demás conductores.

## ⚠ AVISO

Observar siempre las luces de control encendidas y sus descripciones y orientaciones para evitar daños al vehículo.



Mientras las luces de control ⚠ o EPC están encendidas, será necesario esperar daños en el motor, aumento del consumo de combustible y reducción de la potencia del motor.

## Unidad de control del motor y sistema de control de emisiones de escape

### 📖 Introducción al tema

Los componentes relevantes para el sistema de emisión de gases de combustión reducen la emisión de elementos nocivos:

- Control electrónico de la potencia del motor (EPC) → pág. 185
- Catalizador → pág. 185
- Filtro de carbón activado - sistema de alimentación → pág. 186

La información referida a los testigos de advertencia y de control que se encienden se encuentran en soluciones de problemas, al final del capítulo .

## ADVERTENCIA

Los gases de combustión de motores contienen monóxido de carbono que puede ocasionar desmayos y llevar a la muerte.

- Nunca encienda el motor o déjelo funcionando en lugares cerrados.
- Nunca dejar el vehículo con el motor en funcionamiento sin supervisión.

## ADVERTENCIA

Las piezas del sistema de escape se calientan mucho. Esto puede causar incendios.

- Apagar el vehículo para que ninguna pieza del sistema de escape entre en contacto con materiales fácilmente inflamables por bajo del vehículo, como, por ejemplo, pasto seco.
- Nunca utilizar protección adicional para la parte inferior del vehículo o productos anticorrosivos en el tubo de escape, catalizadores o chapas de blindaje térmico.

## Control electrónico de la potencia del motor (EPC)

 **Tenga en cuenta** , al principio de este capítulo, en la página 184.

El control electrónico de la potencia del motor (EPC) es un sistema que tiene como objetivo determinar la posición de la mariposa, en función del par de apriete solicitado por el conductor a través del pedal electrónico (sistema e-gas), cuando se produce cualquier mal funcionamiento del sistema la luz de control **EPC** se enciende.

Bajo condiciones normales de funcionamiento, cuando el conductor accione el acelerador, el sistema interpretará la orden, transformándola en necesidad de fuerza y velocidad.

Con el control sobre los componentes del motor (sensores y actuadores), se calcula el mejor desempeño posible, cumpliendo con la orden del conductor.

## Sonda lambda



 **Tenga en cuenta** , al principio de este capítulo, en la página 184.

La sonda lambda tiene como función el monitoreo de los gases del escape a través de un sensor que

cuando es alcanzado por plomo u otros aditivos metálicos (por ejemplo, manganeso) contenido en el combustible es gradualmente reducido, y después de los 10.000 km, la sonda lambda podrá tener su eficiencia comprometida. Esta falta de monitoreo podrá afectar el funcionamiento del motor, provocando algunas irregularidades, como, por ejemplo:

- alteración en las condiciones de conducción;
- dificultad en los arranques en caliente del motor;
- aumento del consumo de combustible.

## Catalizador

 **Tenga en cuenta** , al principio de este capítulo, en la página 184.

El catalizador sirve para el tratamiento posterior de los gases de escape y, de esta forma, ayuda a reducir las emisiones de contaminantes a la atmósfera. Para que el sistema de escape y el catalizador del motor funcionen correctamente por más tiempo:

- Cargar únicamente gasolina sin plomo u otros aditivos metálicos (por ejemplo, manganeso)
- Jamás dejar que el depósito de combustible se vacíe completamente.
- Nunca completar el aceite del motor en exceso → pág. 205.
- No tirar o empujar el vehículo para forzar el arranque ("sacudones"), pero sí utilizar la ayuda de arranque → pág. 198, → pág. 198.

Si ocurren fallas en el encendido, caída de potencia o una anomalía en el funcionamiento del motor durante la conducción, reducir inmediatamente la velocidad y realizar una comprobación del vehículo a un Concesionario Volkswagen o a una empresa especializada. De lo contrario, el combustible no quemado puede llegar al sistema de escape y, consecuentemente, a la atmósfera. Además de esto, el catalizador también puede verse dañado por sobrecalentamiento!

## AVISO

Una única carga con gasolina con plomo u otros aditivos metálicos (por ejemplo, manganeso) es suficiente para reducir la eficacia del catalizador y causar daños en el mismo.

 Aun con el sistema de escape en perfectas condiciones de funcionamiento, puede haber un olor sulfuroso en las emisiones del escape, en ciertas condiciones de funcionamiento del motor. Eso depende del tenor de azufre del combustible.

Muchas veces, basta optar por una marca de combustible diferente.

## Sistema de ventilación del depósito de combustible

📖 **Tenga en cuenta** ⚠️, al principio de este capítulo, en la página 184.

El sistema de evaporación del vehículo cuenta con un equipo específico para evitar que los vapores del combustible se liberen al medio ambiente. Con este equipo, el módulo de la electrónica del motor controla el funcionamiento de los componentes durante unos minutos y evalúa la presión interna del sistema de evaporación.

El sistema de ventilación del depósito de combustible dispone de un filtro de carbón activo que atrapa los hidrocarburos generados durante el repostaje y el uso del vehículo (control de las emisiones de evaporación). Durante el funcionamiento del motor, estos hidrocarburos son aspirados y quemados en el proceso combustión normal.

### ⚠️ ADVERTENCIA

Asegurarse de que el tapón del depósito de combustible está bien cerrado después de repostar. El tapón del depósito de combustible se cierra correctamente girándolo en el sentido horario hasta que haga clic. Si este procedimiento no se realiza correctamente cuando el automóvil está en movimiento, el sistema de diagnóstico de a bordo puede detectar una avería al realizar la autocomprobación.

### ⚠️ ADVERTENCIA

Si se detecta el problema tres veces seguidas, el sistema encenderá la luz del motor (🚗).

🌿 El filtro de carbón activado no permite que los hidrocarburos de los gases del depósito de combustible se liberen a la atmósfera.

## Autoayuda

### Herramientas de a bordo

#### 📖 Introducción al tema

Para señalar el vehículo averiado, observar las determinaciones legales del respectivo país.

#### ⚠️ ADVERTENCIA

Una herramienta de a bordo y una rueda de emergencia sueltas se pueden lanzar por el interior del vehículo durante maniobras de dirección o de frenado repentinas, como también en un accidente, y provocar lesiones graves.

- Garantizar siempre que las herramientas de a bordo o la rueda de emergencia estén fijadas de forma segura en el maletero.

#### ⚠️ ADVERTENCIA

Una herramienta de a bordo inadecuada o dañada puede ocasionar accidentes y lesiones.

- Nunca trabajar con una herramienta de a bordo inadecuada o dañada.

### Acomodación y acceso a las herramientas de a bordo

📖 **Tenga en cuenta** ⚠️, al principio de este capítulo, en la página 186.



**Fig. 143** En el maletero, por debajo del revestimiento del piso: rueda de emergencia y herramientas de a bordo.

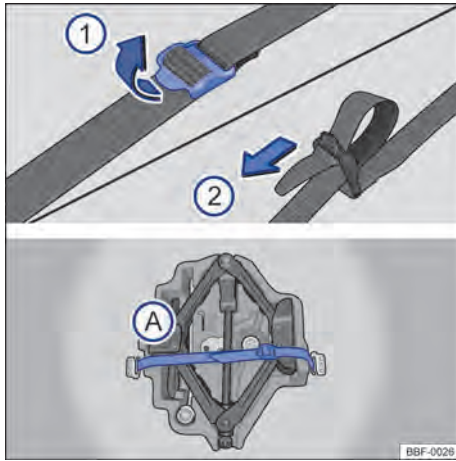

**Fig. 144** En el maletero: cinta de fijación de la caja de herramientas y caja de herramientas de a bordo.

Las herramientas de a bordo y la rueda de emergencia están ubicadas en el maletero, debajo de la moqueta → fig. 143.

Para acceso a la caja de herramientas, se debe remover la rueda de emergencia.

#### Alojamiento de las herramientas de a bordo

- Levantar el guarnecido del maletero → fig. 143.
- Retirar el revestimiento por completo para retirar la rueda de emergencia y acceder a las herramientas de a bordo.

#### Soltar la cinta de fijación de la caja de herramientas de a bordo



Para soltar la cinta de sujeción → fig. 144 (A), tirar del clip en el sentido de la flecha ①.

#### Fijar la caja de herramientas de a bordo

- Posicionar la caja de herramientas en su alojamiento.
- Pasar la correa por el clip en el sentido de la flecha ② y tirar firmemente de la cinta para sujetar la caja de herramientas de a bordo.

 Siempre asegúrese de que la rueda de emergencia y las herramientas de a bordo estén correctamente fijadas en el maletero. <

## Componentes de las herramientas de a bordo

 Tenga en cuenta , al principio de este capítulo, en la página 186.

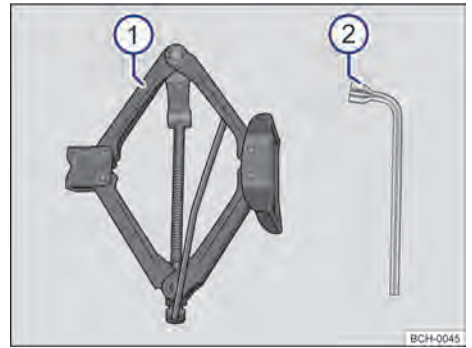

**Fig. 145** Componentes de las herramientas de a bordo.

El alcance de las herramientas de a bordo depende de los equipos del vehículo. A continuación se describe el alcance máximo.

#### Componentes de las herramientas de a bordo

→ fig. 145

- ① Gato - antes de volver a colocar el gato en la caja de herramientas, se debe recoger la garrá. A continuación, sujete la manivela en la parte superior del gato.
  - ② Llave de rueda.
-  Girar el gato para su posición original después del uso, para que éste pueda ser guardado con seguridad. <

# Escobillas de los limpiavidrios

## Posición de servicio

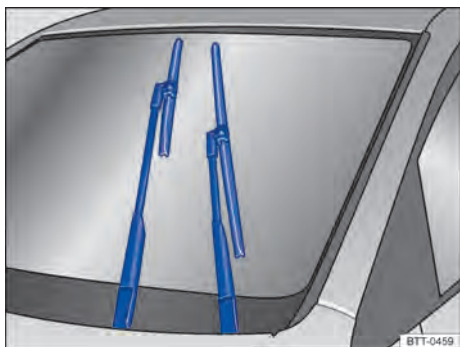

Fig. 146 Limpiaparabrisas en posición de servicio.

En la posición de servicio se pueden levantar los brazos de los limpiaparabrisas. Para poner los limpiaparabrisas en posición de servicio → fig. 146, proceder de la siguiente manera:

### Activar la posición de servicio

- Es necesario cerrar la tapa del compartimento del motor → pág. 202.
- Conectar y desconectar el encendido.
- Presionar la palanca del limpiacristales brevemente hacia abajo.

### Suspender los brazos de los limpiaparabrisas

- Antes de suspender los brazos de los limpiaparabrisas, colóquelos en posición de servicio → fig. 146.
- Para suspender un brazo de los limpiaparabrisas, sujetarlo **solo** del área donde se fija la escobilla limpiaparabrisas.

¡Posicionar los brazos de los limpiaparabrisas nuevamente sobre el parabrisas antes del inicio de la conducción! Presione la palanca de los limpiaparabrisas brevemente hacia abajo, con el encendido conectado, para volver a la posición inicial los brazos de los limpiaparabrisas.

## ⚠ AVISO

- Para evitar daños en el capó delantero y en los brazos de los limpiaparabrisas, suspender los brazos de los limpiaparabrisas solo en la posición de servicio.
- Antes de comenzar la marcha, bajar siempre los brazos de los limpiaparabrisas sobre el parabrisas. <

## Limpiar y sustituir las escobillas limpiacristales

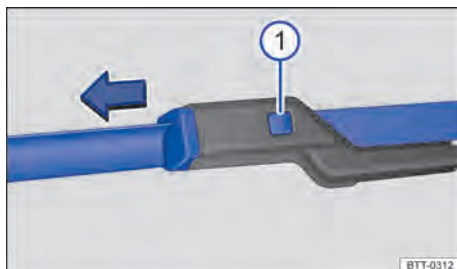

Fig. 147 Sustituir las escobillas limpiaparabrisas.

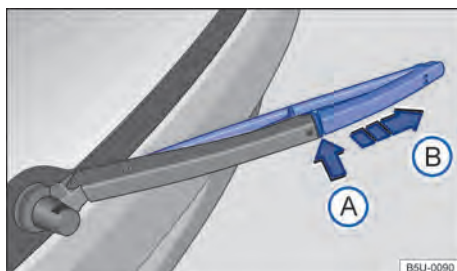

Fig. 148 Sustituir la escobilla limpiaparabrisas de la luneta trasera.

El vehículo está equipado de fábrica con escobillas de los limpiacristales revestidas con una capa de grafito. La capa de grafito hace que las escobillas de los limpiaparabrisas se deslicen silenciosamente sobre el vidrio. Una capa de grafito dañado puede, entre otras cosas, elevar el nivel de ruido durante la limpieza de los vidrios.

Comprobar regularmente la condición de las escobillas de los limpiacristales. Cambie las **escobillas de los limpiacristales** cuando estén deterioradas o limpielas si están sucias → fig. 147.

Las escobillas de los limpiacristales dañadas deben cambiarse inmediatamente. Las escobillas de los limpiacristales pueden adquirirse en un Concesionario Volkswagen o en un taller especializado.

### Limpiar las escobillas limpiaparabrisas

**Tenga en cuenta en los limpiaparabrisas:** coloque los brazos de los limpiaparabrisas en posición de servicio antes de doblarlos hacia afuera → fig. 146.

- Para suspender un brazo de los limpiaparabrisas, sujetarlo **solo** del área donde se fija la escobilla limpiaparabrisas.

– Con una esponja húmeda, limpiar con cuidado las escobillas limpiaparabrisas → [fig. 147](#).

– Bajar con cuidado los brazos de los limpiaparabrisas sobre la luneta practicable.

#### Sustituir las escobillas limpiaparabrisas

– Antes de suspender los brazos de los limpiaparabrisas, colóquelos en posición de servicio → [fig. 146](#).

– Para suspender un brazo de los limpiaparabrisas, sujetarlo **solo** del área donde se fija la escobilla limpiaparabrisas.

– Mantener la tecla de desbloqueo → [fig. 147](#) **1** pulsada y, al mismo tiempo, retire la escobilla limpiaparabrisas en el sentido de la flecha.

– Introducir la nueva escobilla limpiaparabrisas **de mismo tamaño y modelo** en el brazo del limpiaparabrisas hasta encajarla.

– Bajar con cuidado los brazos de los limpiaparabrisas nuevamente sobre el parabrisas.

#### Cambiar la escobilla limpialuneta

– Levantar y plegar hacia afuera el brazo del limpialuneta.

– Mantenga pulsada la tecla de desbloqueo → [fig. 148](#) **A**.

– Retirar la escobilla limpialuneta en el sentido de la flecha **B**.

– Introducir la nueva escobilla del limpialuneta **del mismo tamaño y modelo** en el brazo del limpialuneta.

– Bajar con cuidado el brazo del limpialuneta nuevamente sobre la luneta.

#### **ADVERTENCIA**

Las escobillas limpiacristales gastadas o sucias reducen la visibilidad y aumentan el riesgo de accidentes y lesiones graves.

● Sustituir las escobillas limpiacristales siempre que estén dañadas o gastadas y si no limpian más los vidrios de forma satisfactoria.

#### **AVISO**

● Las escobillas limpiacristales dañadas o sucias pueden rayar los vidrios.

● Los productos de limpieza con solventes, esponjas duras y otros objetos puntiagudos dañan el revestimiento de grafito de las escobillas limpiacristales durante la limpieza.

● No limpiar los vidrios con combustible, removedor, solventes de tinta o líquidos similares.

## Iluminación exterior

### Introducción al tema

Antes de realizar el reparo del producto, verificar la tecnología empleada: lámpara de incandescencia o LED. Como regla general, usted mismo puede reemplazar las lámparas incandescentes. Cuando la iluminación exterior, según la versión y el modelo, es tecnología LED, el cambio de las luces de LED o de los LED individuales no se puede hacer por uno mismo. El quemado de LED individuales puede ser una indicación del posible quemado de otros LED. En este caso, las luces deben ser revisadas y, si es necesario, reemplazadas por una empresa especializada.

El cambio de una bombilla requiere de aptitud profesional. Por ese motivo, si tiene dudas, Volkswagen recomienda sustituir la bombilla en un Concesionario Volkswagen o buscar una empresa especializada. En un principio, se necesita de un técnico cuando, además de las respectivas lámparas, deben quitarse otras piezas del vehículo.

Se recomienda llevar una cajita siempre a bordo del vehículo, con las lámparas de reposición necesarias para la seguridad del tránsito. En los Concesionarios Volkswagen podrán encontrarse lámparas incandescentes de reposición.

Conducir con dispositivos de iluminación externos quemados puede ser ilegal.

#### Especificaciones adicionales de bombillas

Algunas lámparas incandescentes pueden presentar determinadas especificaciones de fábrica que difieren de las lámparas incandescentes convencionales. La respectiva designación consta en el portalámparas o en el bulbo de vidrio.

#### Tecnología LED en el vehículo

Los componentes que utilizan LED (Light Emitting Diode) poseen una vida útil larga y no necesitan cambios frecuentes.

Volkswagen recomienda que el cambio de los componentes que utilicen LED se realice en un Concesionario Volkswagen.

Los componentes del vehículo que utilizan LED se relacionan a continuación:

– Faros delanteros (*dependiendo del equipamiento del vehículo puede no estar disponible*).

– Indicador de dirección lateral: ubicados en los retrovisores exteriores (*dependiendo de la versión del vehículo puede no estar disponible*).

- Luz de freno elevada (brake light): ubicada en la tapa trasera, por encima de la luneta, en el lado externo del vehículo.
- Luz de conducción diurna: situada en el faro delantero (*dependiendo del equipamiento del vehículo puede no estar disponible*).
- Grupo óptico trasero (*dependiendo del equipamiento del vehículo puede no estar disponible*)
- Luz de matrícula: ubicada en el portón trasero, arriba de la matrícula.

### **ADVERTENCIA**

La iluminación insuficiente de las vías públicas, como, por ejemplo, calles, avenidas y plazas, causa poca visibilidad y también potencia el riesgo de accidentes, ya que otros conductores tendrían dificultad en visualizar un vehículo que esté andando con las bombillas quemadas.

### **AVISO**

Volkswagen recomienda tener un cuidado especial con algunas piezas plásticas que poseen presillas, las cuales pueden quebrarse durante la eliminación o instalación de las lámparas.

 En días fríos y húmedos, debido a la diferencia de temperatura entre el interior y el exterior de la lente del faro, el faro puede empañarse temporalmente.

- Con el faro encendido, la superficie emisora de luz se desempeña en poco tiempo y puede presentar algunos residuos en los bordes.
- Las luces traseras y los indicadores de dirección también pueden verse afectados.
- La condensación no influye en la vida útil del sistema de iluminación del vehículo.

## Información sobre el cambio de lámpara de incandescencia

 Tenga en cuenta  y , al principio de este capítulo, en la página 189.

### Lista de comprobación

Ejecutar las siguientes acciones para cambiar una bombilla, siempre en el orden indicado → :

1. Estacionar el vehículo, de ser posible, a una distancia segura del flujo de tránsito, en un piso plano y firme.
2. Tirar del freno de estacionamiento → pág. 141.
3. Girar el conmutador de las luces a la ubicación O → pág. 82.

4. Colocar la palanca de los indicadores de dirección en la posición neutra → pág. 81.
5. Colocar la palanca selectora en la posición P → pág. 113.
6. Apagar el motor y retirar la llave del vehículo de la cerradura de encendido → pág. 106.
7. Dejar la iluminación de orientación si se apaga → pág. 81.
8. Dejar que se enfríe la bombilla en cuestión.
9. Comprobar si un fusible está visiblemente quemado → pág. 192.
10. Trocar la lámpara incandescente afectada según la instrucción → , en el caso de ser necesario, tener una linterna en las manos. Una bombilla se puede cambiar solo por una nueva del mismo modelo. La respectiva designación consta en el portálamparas o en el bulbo de vidrio.
11. No tomar el bulbo de vidrio de la bombilla con los dedos descubiertos. La impresión digital remanente se evaporaría con el calor de la bombilla encendida y se depositaría sobre el reflector, perjudicando la capacidad de iluminación de la lámpara.
12. Comprobar el funcionamiento de la bombilla después de un cambio. Si la bombilla no funciona, puede que no se haya montado correctamente o que esté quemada nuevamente, como también puede que el conector de alimentación no esté correctamente encajado.
13. Después de cada cambio de la bombilla en la parte frontal del vehículo, el reglaje del farol se debe realizar en un Concesionario Volkswagen o en una empresa especializada.

### **ADVERTENCIA**

Observar la lista de control es fundamental para la seguridad del conductor, los pasajeros y demás conductores, evitando posibles accidentes.

- Seguir siempre las acciones de la lista de control y tener en cuenta las precauciones de seguridad en ellas descritas.

### **AVISO**

Remover e instalar las lámparas siempre con cuidado, evitando daños en la pintura del vehículo o en otras piezas del vehículo.



Las bombillas quemadas no se deben eliminar junto con la basura doméstica, por tratarse de un residuo potencialmente perjudicial para el medio ambiente.



A favor del medio ambiente, Volkswagen recomienda que las lámparas de incandescencia

averiadas se devuelvan a un Concesionario Volkswagen o a un taller especializado, para que les den un destino ambientalmente adecuado a tales residuos, siguiendo las determinaciones legales específicas relacionadas a su manipulación, almacenamiento y descarte.

## Sustituir las lámpara de incandescencia del grupo óptico trasero en la carrocería

📖 Tenga en cuenta ⚠️ y ①, al principio de este capítulo, en la página 189.

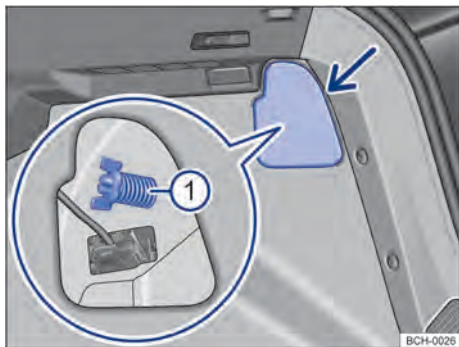

Fig. 149 En el maletero: desmontar la cubierta y extraer el tornillo mariposa ① (lupa).

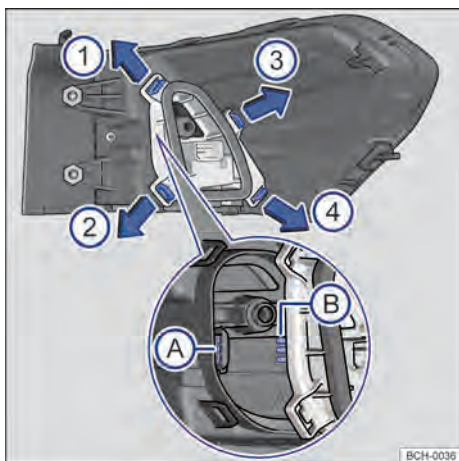

Fig. 150 Linterna trasera: desmontar el portalámparas.

Realizar las acciones solo en la secuencia indicada.

- ① Observar la lista de control y ejecutar las acciones → pág. 190.
- ② Abrir la tapa trasera → pág. 72.
- ③ Para abrir la cubierta de la lámpara, girar el bloqueo (flecha).
- ④ Abrir la cubierta junto con la traba hacia el costado.
- ⑤ Soltar el tornillo mariposa ① (lupa) y sacarlo, sosteniendo, al mismo tiempo, el grupo óptico trasero.
- ⑥ Tirar con cuidado de la linterna trasera hacia afuera, para desencajarla de la carrocería → ①.
- ⑦ Desencajar el conector de alimentación de las lámparas de la linterna, para remover totalmente la linterna.
- ⑧ Colocar la linterna trasera sobre una superficie limpia y lisa.
- ⑨ Para desbloquear el soporte de las lámparas, presionar cada uñeta de trinquete → fig. 150 en el sentido de las flechas.
- ⑩ Desmonte el portalámparas con cuidado.
- ⑪ Para retirar las bombillas quemadas presione la bombilla contra el alojamiento y gírela en sentido antihorario.
- ⑫ Cambiar la bombilla quemada por una bombilla nueva del mismo modelo.
- ⑬ Para insertar las lámparas nuevas en el portalámparas, introduzca la nueva lámpara en el alojamiento correspondiente. Presione la bombilla y gírela en sentido horario hasta el tope.
- ⑭ Cerciorarse de que las lámparas estén correctamente fijadas en el soporte.
- ⑮ Instalar el soporte de las lámparas en el grupo óptico trasero, prestando atención al encastre de las cuchillas de contacto en la carcasa → fig. 150 A) y B). Las uñetas de trinquete deben encajar de manera audible, obedeciendo la secuencia → fig. 150 ①, ②, ③ y ④.
- ⑯ Colocar el conector de alimentación en la luz.
- ⑰ Encajar la linterna trasera cuidadosamente en el alojamiento de la carrocería.
- ⑱ Sostener el grupo óptico trasero en la posición de montaje con una de las manos y atornillar con la otra el tornillo mariposa ①.
- ⑲ Volver a colocar la cubierta de la linterna en su posición y girar la traba para cerrar.
- ⑳ Cerrar la tapa trasera → pág. 72.

## ⚠ AVISO

- Desmontar y montar la linterna trasera en la carrocería siempre con cuidado, evitando daños en la pintura del vehículo o en otras piezas del vehículo.
- Volkswagen recomienda tener un cuidado especial con algunas piezas plásticas que poseen presillas, las cuales pueden quebrarse durante la eliminación o instalación de las lámparas.

## Solución de problemas

📖 Tenga en cuenta ⚠ y ⓘ, al principio de este capítulo, en la página 189.

Dependiendo del equipamiento del vehículo, el testigo de control de la iluminación puede no estar disponible.

### Iluminación

Luz indicadora central ⚠



y mensajes de texto adicionales

La iluminación de conducción no funciona en forma parcial o total.

Comprobar la iluminación del vehículo y, de ser necesario, cambiar la bombilla correspondiente → pág. 189. Si todas las lámparas incandescentes están en orden o si hay alguna avería buscar un Concesionario Volkswagen.

## Fusibles

### 📖 Introducción al tema

Básicamente, varios consumidores pueden estar protegidos en conjunto por un fusible. Por otro lado, también es posible que varios fusibles pertenezcan a un consumidor.

Sustituir los fusibles solo después de haberse eliminado la causa de la falla. Si un fusible nuevo se quema nuevamente después de un corto período, el sistema eléctrico debe ser comprobado por un Concesionario Volkswagen.

### ⚠ ADVERTENCIA

Antes de cualquier trabajo en el vano motor, leer y observar siempre las notas de avisos → pág. 200, Orientaciones de seguridad para trabajos en el va-

no motor. El compartimento del motor de todos los vehículos es un área peligrosa y puede causar lesiones graves.

### ⚠ ADVERTENCIA

¡La alta tensión del sistema eléctrico puede causar descargas eléctricas, quemaduras graves y la muerte!

- Nunca apoyarse en los conductores eléctricos del sistema de encendido.
- Evitar cortocircuitos en el sistema eléctrico.

### ⚠ ADVERTENCIA

El uso de fusibles inadecuados, la reparación de fusibles y la conexión en puente de un circuito eléctrico sin fusibles pueden causar un incendio y lesiones graves.

- Nunca instalar fusibles que tengan una capacidad de corriente mayor. Sustituir los fusibles únicamente por fusibles con la misma intensidad (mismo color e inscripción) y el mismo tamaño.
- Nunca reparar fusibles.
- Nunca sustituya fusibles por una tira de metal, un clip de oficina u objeto similar.

## ⚠ AVISO

- Para evitar daños en el sistema eléctrico del vehículo, antes de cambiar un fusible es necesario que el encendido, la luz y todos los consumidores eléctricos estén desconectados y la llave del vehículo esté fuera de la cerradura de encendido.
- Si se sustituye un fusible por uno de mayor capacidad, podrán surgir daños también en otras partes del sistema eléctrico.
- Se deben proteger las cajas de fusibles abiertas contra la penetración de impurezas y humedad. Las impurezas y humedad en las cajas de fusibles pueden causar daños al sistema eléctrico.



Varios fusibles pueden pertenecer a un consumidor.



Varios consumidores pueden estar protegidos en conjunto por un fusible.

## Fusibles en el vano motor

Tenga en cuenta  y , al principio de este capítulo, en la página 192.

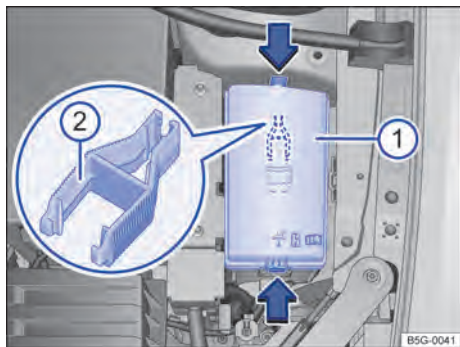



Fig. 151 En el vano motor: cubierta ① de la caja de fusibles con útil de agarre de plástico ②.

### Abrir la caja de fusibles en el compartimento del motor

- Abrir el capó delantero  → pág. 202.
- Presionar los bloqueos en el sentido de la flecha → fig. 151 ①, para desbloquear la cubierta de la caja de fusibles.
- Retirar la cubierta por arriba.
- Para el montaje, colocar la cubierta sobre la caja de fusibles y presionar hacia abajo hasta que la cubierta se bloquee de forma audible de los dos lados.

En el lado interno de la cubierta de la caja de fusibles en el vano motor puede haber un útil de agarre de plástico → fig. 151 ② para sacar los fusibles.

### AVISO

- Remover cuidadosamente las coberturas de las cajas de fusibles y reinstalar correctamente para evitar daños en el vehículo.
- Se deben proteger las cajas de fusibles abiertas contra la penetración de impurezas y humedad. Las impurezas y humedad en las cajas de fusibles pueden causar daños al sistema eléctrico.

## Caja de fusibles en el vano motor

Tenga en cuenta  y , al principio de este capítulo, en la página 192.

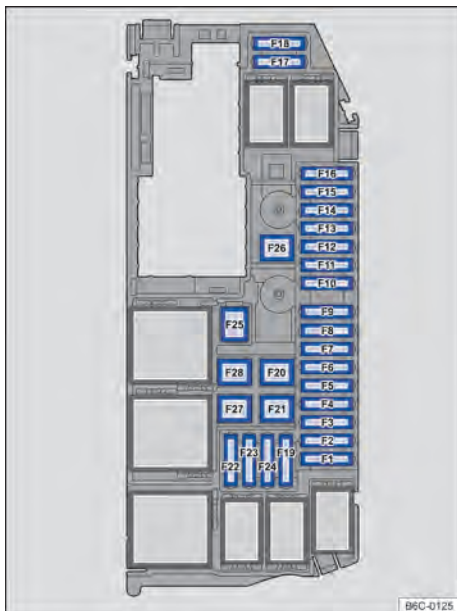

Fig. 152 En el compartimento del motor: disposición de los fusibles.

Algunos fusibles indicados pueden ser específicos de determinadas versiones.

A continuación, se representan las ubicaciones con sus respectivas funciones para los equipos que pueden estar disponibles para su vehículo:

- F1 Unidad de mando del motor
- F2 Válvula de dosificación de combustible (motor TSI) / Bomba de agua (motor TSI)
- F3 Sonda lambda pre catalizador / Sonda lambda post catalizador
- F4 Bomba de combustible
- F5 Ventilador del radiador - electrónico (motor TSI) / Válvula de control de presión del aceite (motor TSI) / Eje de mando variable - admisión / Eje de mando variable - escape (motor TSI) / Válvula del filtro de carbón activado / Sensor de etanol (motor TSI)
- F6 Bobinas de encendido
- F7 Bomba de vacío
- F8 Válvulas inyectoras de combustible
- F9 Sensor del pedal de freno

- F10 Unidad electrónica de control
- F11 Libre
- F12 Compresor de aire acondicionado
- F13 Libre
- F14 Relé principal del sistema de inyección / Unidad de control del motor / Unidad de mando ABS/ESC
- F15 Unidad de mando de la transmisión automática.
- F16 Libre
- F17 Arranque asistido
- F18 Arranque asistido (motor de arranque)
- F19 Libre
- F20 Unidad de mando ABS
  - o Unidad de mando ESC
- F21 Unidad de mando ABS/ESC
- F22 Libre
- F23 Libre
- F24 Libre
- F25 Libre
- F26 Ventilador del radiador (motor TSI)
- F27 Libre
- F28 Libre

### Abrir la caja de fusibles del panel de instrumentos

- Sostener la cubierta de la caja de fusibles → [fig. 153](#) y tirarla hacia adelante.
- Para montar, colocar la cubierta en el alojamiento del tablero de instrumentos y presionar hasta que se boquee de forma audible.

### ⚠ AVISO

- Remover cuidadosamente las coberturas de las cajas de fusibles y reinstalar correctamente para evitar daños en el vehículo.
- Se deben proteger las cajas de fusibles abiertas contra la penetración de impurezas y humedad. Las impurezas y humedad en las cajas de fusibles pueden causar daños al sistema eléctrico.

### Caja de fusibles en el tablero de instrumentos

📖 Tenga en cuenta ⚠ y ⌚, al principio de este capítulo, en la página 192.

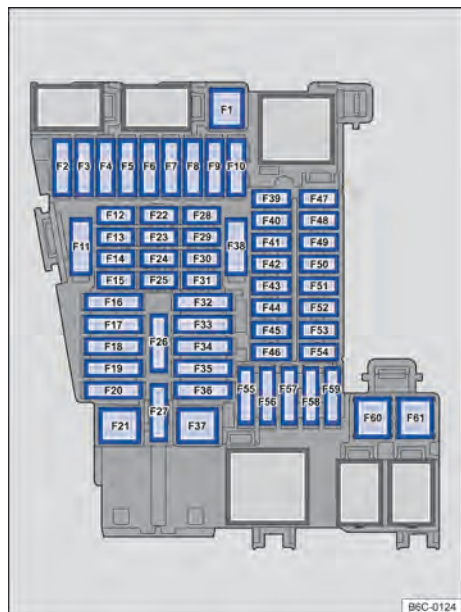

**Fig. 154** En el panel de instrumentos: disposición de los fusibles.

### Fusibles en el tablero de instrumentos

📖 Tenga en cuenta ⚠ y ⌚, al principio de este capítulo, en la página 192.



**Fig. 153** Del lado del conductor en el panel de instrumentos: cubierta de la caja de fusibles.

Sustituir los fusibles únicamente por fusibles con la misma intensidad de corriente (mismo color e inscripción) y el mismo tamaño.

Algunos fusibles indicados pueden ser específicos de determinadas versiones.

A continuación, se representan las ubicaciones con sus respectivas funciones para los equipos que pueden estar disponibles para su vehículo:

- F1** Libre
- F2** Enchufes USB
- F3** Libre
- F4** Libre
- F5** Libre
- F6** Cierre centralizado
- F7** Libre
- F8** Ventilación interior (Climatronic)
- F9** Libre
- F10** Libre
- F11** Libre
- F12** Libre
- F13** Toma de diagnóstico / Sensor de lluvia y de luz / Palanca de los indicadores de dirección y palanca de los limpiacristales (BCM Standard) / Interruptor de las luces (BCM Standard)
- F14** Palanca de los limpiacristales / Sistema de los limpiacristales / Sistema del lavacristales
- F15** Instrumento combinado
- F16** Iluminación exterior del vehículo - parte 1 (BCM Standard)
- F17** Activación eléctrica de los vidrios - delantero derecho / Activación eléctrica de los vidrios - trasero derecho / Espejo retrovisor exterior eléctrico del lado derecho / Descenso del espejo retrovisor exterior derecho (tilt down)
- F18** Limpiaparabrisas
- F19** Radio
- F20** Desempañador de la luneta
- F21** Cerradura de encendido / Motor de arranque solenoide (arranque con cerradura de encendido)
- F22** Libre
- F23** Cámara de marcha atrás
- F24** Toma de corriente USB / Cargador de dispositivo de telefonía móvil inalámbrico (Wireless Charger)
- F25** Volante multifunción
- F26** Unidad electrónica de control (solo vehículo equipado con control automático de distancia [ACC])
- F27** Libre
- F28** Sensor de ultrasonido (alarma)
- F29** Libre
- F30** Libre
- F31** Unidad de mando del Climatronic
  - o** Unidad de mando del aire acondicionado
- F32** Cerradura de encendido
- F33** Activación eléctrica de los vidrios - delantero izquierdo / Activación eléctrica de los vidrios - trasero izquierdo / Espejo retrovisor exterior eléctrico del lado izquierdo
- F34** Libre
- F35** Iluminación exterior del vehículo - parte 2 (BCM Standard)
  - o** Indicador de dirección y luces de freno - parte 2 (BCM Entry)
- F36** Bocina
- F37** Libre
- F38** Unidad electrónica de control / Iluminación interior (BCM Standard)
- F39** Unidad de control del sensor de estacionamiento/Unidad de control automático de distancia (ACC)
- F40** Conmutador de las luces (BCM Standard) / Conmutador de las luces de marcha atrás / Toma de diagnóstico / Espejo retrovisor interior / Cámara de marcha atrás / Conmutador del ajuste del alcance del faro
- F41** Libre
- F42** Relé 1 de arranque asistido / Relé 2 de arranque asistido / Presostato del aire acondicionado
- F43** Limpialuneta
- F44** Sistema de airbag
- F45** Conjunto de faro izquierdo con tecnología LED
- F46** Conjunto de faro derecho con tecnología LED
- F47** Iluminación de la placa de licencia lado derecho (BCM Entry) / Iluminación de la placa de licencia lado izquierdo (BCM Entry)
- F48** Unidad de mando Keyless Access
- F49** Farol bajo lado izquierdo (BCM Entry)
- F50** Farol bajo lado derecho (BCM Entry)
- F51** Libre
- F52** Libre
- F53** Palanca selectora de la transmisión automática / Bloqueo de eliminación de la llave de la cerradura de ignición (solo para vehículos con transmisión automática y sin Keyless Access)
- F54** Libre
- F55** Toma de corriente de 12 V
- F56** Ventilación interior
- F57** Libre
- F58** Lavaparabrisas / lavaluneta
- F59** Libre
- F60** Libre
- F61** Libre



## Caja de fusibles en el vano motor en la batería

📖 Tenga en cuenta ▲ y ①, al principio de este capítulo, en la página 192.

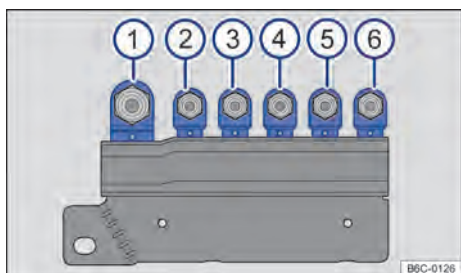

**Fig. 155** En el compartimiento del motor encima de la batería: disposición de los fusibles.

Los fusibles están ubicados en el compartimiento del motor, por encima de la batería del vehículo → ▲ de la pág. 192.

Los fusibles en el compartimiento del motor solo deberán ser sustituidos por una empresa especializada. Para esto, Volkswagen recomienda los Concesionarios Volkswagen.

A continuación, se representan las ubicaciones con sus respectivas funciones e intensidad de corriente en Amperios para los equipos que pueden estar disponibles para su vehículo:

- ① 350 A, alternador.
- ② 80 A, libre.
- ③ 150 A, alimentación de la caja de fusibles del compartimiento del motor.
- ④ 80 A, alimentación 2 de la caja de fusibles en el panel de instrumentos.
- ⑤ 125 A, alimentación 1 de la caja de fusibles en el panel de instrumentos.
- ⑥ 80 A, dirección asistida.

## Sustituir los fusibles averiados

📖 Tenga en cuenta ▲ y ①, al principio de este capítulo, en la página 192.

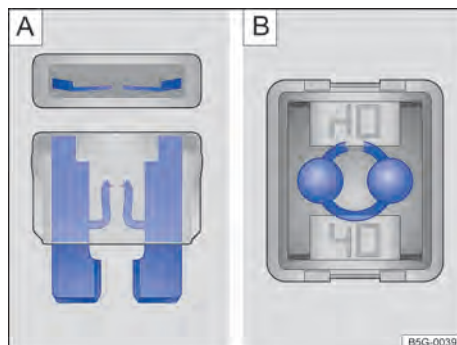

**Fig. 156**

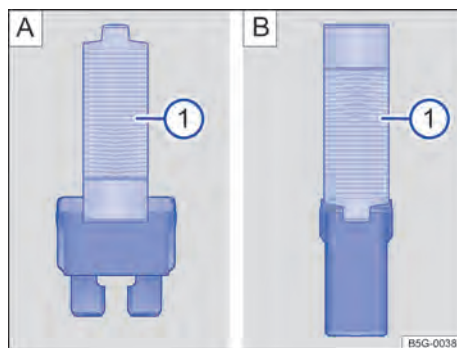

**Fig. 157** Retirar o colocar el fusible con la pinza de plástico: **A**: fusible plano, **B**: fusible de bloqueo.

### Versiones de fusibles

- Fusible plano estándar (ATO®).
- Fusible plano pequeño (MINI®).
- Fusible de bloqueo (JCASE®).

### Identificación del color de los fusibles

#### Fusibles (ATO - MINI)

Color *Corriente nominal en amperio*

negro 1 A

marrón claro 5 A

marrón 7,5 A

rojo 10 A

azul 15 A

amarillo 20 A

blanco o incoloro 25 A

verde 30 A

naranja 40 A

#### Fusibles (JCASE)

**Color** *Corriente nominal en amperio*

azul 20 A

blanco o incoloro 25 A

rosa 30 A

verde 40 A

rojo 50 A

amarillo 60 A

#### Preparaciones

- Desconectar el encendido, la luz y todos los consumidores eléctricos.
- Abrir la respectiva caja de fusibles → pág. 194.

#### Reconocer fusibles averiados

- Iluminar el fusible con una linterna. De esa manera, un fusible quemado puede ser reconocido más fácilmente.
- Un *fusible plano* (ATO®, MINI®) averiado es reconocido desde arriba o desde el costado por la carcasa transparente en las bandas metálicas derretidas → fig. 156 **A**.
- Un *fusible de bloqueo* (JCASE®) averiado es reconocido por las bandas metálicas por encima de la carcasa transparente → fig. 156 **B**.

#### Sustituir el fusible

- Si es necesario, sacar el útil de agarre de plástico → fig. 157 **1** de la cubierta de la caja de fusibles.
- De acuerdo con la versión del fusible, colocar las pinzas de toma adecuadas del alicate plástico → fig. 157 **A** **1** o → fig. 157 **B** **1** lateralmente en el fusible.
- Retirar el fusible quemado.
- Si el fusible está averiado, sustituirlo por un nuevo de misma intensidad de corriente (mismo color y rótulo) y del mismo tamaño → **1**.
- Después de la colocación del nuevo fusible, si es necesario, colocar la pinza de plástico de nuevo en la cubierta.
- Instalar la cubierta de la caja de fusibles.

#### **1** AVISO

Si se sustituye un fusible por otro de mayor capacidad, pueden surgir daños en otras partes del sistema eléctrico.

## Ayuda de arranque

### **Introducción al tema**

Si el motor no arranca porque la batería del vehículo 12 V está descargada, es posible utilizar la batería 12 V de otro vehículo para dar arranque.

La batería descargada debe ser correctamente conectada al sistema eléctrico del vehículo.

Los cables auxiliares de arranque deben ser apropiados y con la longitud suficiente para mantener a los vehículos alejados.

### **! ADVERTENCIA**

El uso inadecuado de los cables auxiliares de arranque y una ayuda de arranque realizada de forma incorrecta pueden causar una explosión de la batería del vehículo y lesiones graves. Para reducir el riesgo de explosión de la batería del vehículo, observar lo siguiente:

- Todos los trabajos en la batería del vehículo y en el sistema eléctrico pueden causar quemaduras graves, incendios y descargas eléctricas. Antes de cualquier trabajo en la batería del vehículo, leer y observar siempre las advertencias y precauciones de seguridad → **!** de la pág. 213, Batería del vehículo.
- La batería del vehículo suministrador de corriente debe tener la misma tensión (12 V) y aproximadamente la misma capacidad (ver grabación en la batería del vehículo) que la batería descargada del vehículo.
- Nunca cargar una batería del vehículo congelada o que haya sido descongelada. Una batería del vehículo descargada puede congelarse en temperaturas de alrededor de 0 °C.
- Un batería del vehículo congelada o que haya sido descongelada debe ser cambiada.
- Durante la ayuda de arranque, una mezcla de gas detonante altamente explosiva se forma en la batería del vehículo. Mantener el fuego, chispas, llamas expuestas y cigarrillos encendidos siempre distantes de la batería del vehículo. Nunca utilizar un teléfono móvil mientras los cables auxiliares de arranque son conectados y desconectados.
- Cargar la batería del vehículo solo en lugares bien ventilados, ya que durante la ayuda de arranque se forma una mezcla de gas detonante altamente explosiva.
- Los cables auxiliares de arranque nunca deben entrar en contacto con piezas giratorias en el compartimento del motor.

- Nunca confundir el polo positivo con el polo negativo o conectar los cables auxiliares de arranque incorrectamente.
- Observar el manual de instrucciones del fabricante del cable de arranque auxiliar.

### ⚠ AVISO

Para evitar daños considerables en el sistema eléctrico del vehículo, respetar lo siguiente:

- Cables auxiliares de arranque conectados incorrectamente pueden provocar un cortocircuito.
- No debe haber contacto entre los vehículos, de lo contrario, podrá haber flujo de corriente al conectar los polos positivos.

## Terminal de arranque auxiliar (conexión a masa)

ⓘ Tenga en cuenta ⚠ y Ⓛ, al principio de este capítulo, en la página 197.

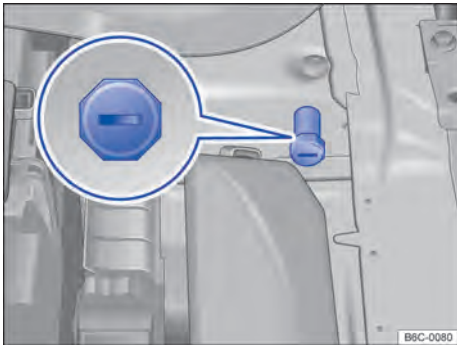

**Fig. 158** En el vano motor: terminal de arranque auxiliar (conexión a masa).

El terminal de arranque auxiliar está disponible para vehículos con el sistema Start-Stop.

En el vano motor se encuentra un punto de ayuda de arranque externa – ubicado en el pasarruedas interno del lado del motor, para conectar el cable de arranque auxiliar negro → fig. 158.

El punto de ayuda de arranque no está dimensionado para la ayuda de arranque externa de otros vehículos.

Ejecutar la ayuda de arranque (punto de conexión a tierra) solo a través de este punto de ayuda de arranque.

## Ejecutar la ayuda de arranque

ⓘ Tenga en cuenta ⚠ y Ⓛ, al principio de este capítulo, en la página 197.

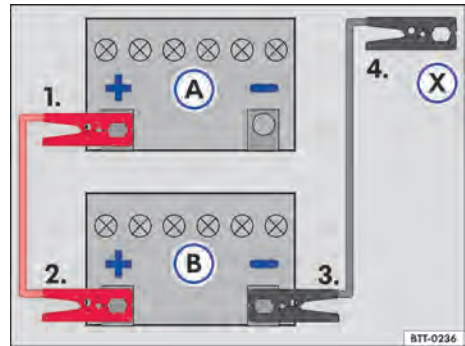

**Fig. 159** Esquema para la conexión de los cables de arranque auxiliar: batería del vehículo descargada (A) batería del vehículo que provee la corriente (B).

Legenda para → fig. 159:

- (A) Vehículo con batería del vehículo descargada que recibe ayuda de arranque.
- (B) Vehículo con la batería que suministra corriente da ayuda de arranque.
- (X) Punto de conexión a tierra adecuado: punto de ayuda de arranque (punto de conexión a tierra) o una pieza de metal maciza atornillada firmemente al bloque del motor.

La batería del vehículo descargada debe estar conectada de manera correcta a la red de a bordo.

Los vehículos no deben apoyarse el uno con el otro. De lo contrario, puede circular una corriente al conectar el polo positivo.

Asegurarse de que el contacto metálico de las garras conectadas a los polos sea satisfactorio.

Si el motor no comienza a funcionar, interrumpir el proceso de arranque después de 10 segundos y repetirlo después de aproximadamente un minuto.

### Conectar el cable de arranque auxiliar

Conectar el cable de arranque auxiliar solo en la secuencia 1 - 2 - 3 - 4 → fig. 159.

- Desconectar el encendido en los dos vehículos → pág. 106.
- Abrir la cobertura del polo positivo.
- Conectar un extremo del cable de arranque auxiliar rojo al polo positivo de la batería (+) del vehi-

culo con la batería descargada → fig. 159 **A**



- Conectar la otra extremidad del cable de arranque auxiliar *rojo* al polo positivo (+) del vehículo que suministra la corriente **B**.
- Conectar una extremidad del cable de arranque auxiliar *negro* al polo negativo de la batería del vehículo que suministra la corriente **B**.
- Conectar la otra extremidad del cable de arranque auxiliar *negro* **X** al vehículo con la batería descargada en el punto de ayuda de arranque (conexión a masa) o en una pieza de metal atornillada firmemente en el bloque motor – pero no cercana a la batería **A** →
- Disponer los conductores del cable de arranque auxiliar para que no entren en contacto con piezas giratorias en el compartimento del motor.

### Encender el motor

- Conectar el motor del vehículo que suministra corriente y dejar funcionando en régimen de ralentí.
- Conectar el motor del vehículo con la batería del vehículo descargada y esperar de dos a tres minutos hasta que el motor funcione uniformemente.

### Retirar el cable de arranque auxiliar

- Antes de desconectar el cable de arranque auxiliar desconectar el farol bajo, si está conectado.
- Conectar el aire acondicionado y el desempañador de la luneta con la batería del vehículo descargada, para reducir picos de tensión en el momento de la desconexión de los cables.
- Desconectar el cable de arranque auxiliar con el funcionamiento del motor exactamente en la secuencia 4 - 3 - 2 - 1.
- Cerrar la cobertura del polo positivo de la batería.

### ADVERTENCIA

Una ayuda de arranque ejecutada de forma incorrecta puede provocar una explosión de la batería del vehículo y lesiones graves. Para reducir el riesgo de explosión de la batería del vehículo, observar lo siguiente:

- Todos los trabajos en la batería del vehículo y en el sistema eléctrico pueden causar quemaduras graves, incendios y descargas eléctricas. Antes de cualquier trabajo en la batería del vehículo, leer y observar siempre las advertencias y precauciones de seguridad → de la pág. 213, Batería del vehículo.
- Asegurarse de que no haya personas en el interior del vehículo durante la conexión de los cables auxiliares en la batería. En caso de una falla

eléctrica, los airbags pueden activarse accidentalmente y provocar lesiones graves o hasta fatales en los ocupantes del vehículo.

- Usar siempre una protección adecuada para los ojos y nunca inclinarse sobre la batería del vehículo.
- Conectar los cables en la secuencia correcta – primero el cable positivo, después el cable negativo.
- Nunca fijar el cable negativo en piezas del sistema de combustible o en los tubos del freno.
- Las partes no aisladas de las garras de los polos no deben tocarse. Además de eso, el cable fijado en el polo positivo de la batería del vehículo no debe entrar en contacto con piezas del vehículo conductoras de corriente.
- Comprobar el visor de la batería del vehículo y, de ser necesario, utilizar una linterna. Si es amarillo claro o incoloro, no ejecutar la ayuda de arranque y buscar ayuda técnica especializada.
- Evitar descargas electroestáticas en las inmediaciones de la batería del vehículo. El gas detonante que escapa de la batería del vehículo puede inflamarse por la formación de chispas.
- Nunca ejecutar la ayuda de arranque si la batería del vehículo está dañada, congelada o fue descongelada.

### AVISO

Un cable de arranque auxiliar incorrectamente conectado puede provocar daños considerables en el sistema eléctrico del vehículo.

## Tirar y remolcar

### Introducción al tema

Por motivos técnicos, el vehículo no debe ser empujado. En su lugar, utilizar la ayuda de arranque → pág. 197.

El vehículo con batería de vehículo descargada no debe ser remolcado por razones técnicas. En su lugar, utilizar la ayuda de arranque → pág. 197

### Remolcaje

Siempre que necesite remolcar su vehículo, recomendamos utilizar el **Volkswagen Service, disponible por 12 meses, contados a partir de la fecha de**

**adquisición del vehículo**, u otro servicio de cabrestante especializado, usando un camión-remolque o una plataforma.

Volkswagen Service: remolque gratuito al Concesionario Volkswagen más cercano, limitado al radio de 200 km. Los costes del kilometraje que sobrepase ese límite deberán estar pagados por el conductor del vehículo.

En caso de utilizarse un camión-remolque, el vehículo deberá ser sustentado de manera segura por las ruedas delanteras. Asegurarse de que el vehículo esté en punto muerto y la palanca del freno de estacionamiento suelta.

### **AVISO**

Respetar siempre la legislación de tránsito vigente sobre el procedimiento de remolque.



Para más información sobre Volkswagen Service consultar en el sitio web [www.vw.com.br](http://www.vw.com.br).

## Examen y repostaje

### En el vano motor

#### Orientaciones de seguridad para trabajos en el compartimento del motor

Antes de cualquier trabajo en el motor o en el compartimento del motor, estacionar siempre el vehículo con seguridad sobre un piso plano y firme.

El compartimento del motor de un vehículo es un área peligrosa. Nunca realice trabajos en el motor o en el compartimento del motor sin el conocimiento de las acciones necesarias y de las precauciones de seguridad generalmente válidas, así como sin los recursos, líquidos y herramientas adecuadas disponibles → . De ser necesario, dejar que todos los trabajos sean realizados por un Concesionario Volkswagen. Trabajos inadecuados pueden causar lesiones graves.

#### **ADVERTENCIA**

Movimientos involuntarios del vehículo durante los trabajos de mantenimiento pueden provocar lesiones graves.

- Nunca trabajar debajo del vehículo cuando éste no está seguro contra el movimiento. En caso de necesitar trabajar debajo del vehículo mientras las ruedas están en contacto con el suelo, se debe detener el vehículo en un plano, las ruedas deben estar bloqueadas y la llave del vehículo debe estar fuera de la cerradura de encendido.
- De ser necesario trabajar por debajo del vehículo, se lo debe sostener adicionalmente con cabalotes adecuados. El gato no es suficiente para esa finalidad y puede fallar, lo cual puede causar lesiones graves.
- El sistema Start-Stop debe desactivarse manualmente.

#### **ADVERTENCIA**

¡El compartimento del motor de todo vehículo es un área peligrosa y puede causar lesiones graves!

- En todos los trabajos, ser siempre extremadamente prevenido y cauteloso, como también observar las precauciones de seguridad generalmente válidas. Nunca asumir un riesgo personal.
- Realizar trabajos en el motor y en el compartimento del motor solamente cuando esté familiarizado con las acciones necesarias. Cuando no está seguro sobre qué hacer, los trabajos nece-

sarios deben ser realizados por un Concesionario Volkswagen. Pueden resultar lesiones graves de trabajos realizados incorrectamente.

- Nunca abrir o cerrar la tapa del compartimento del motor mientras sale vapor o líquido refrigerante. El vapor caliente o el líquido refrigerante pueden causar quemaduras graves. Esperar siempre hasta que no se note más vapor o líquido refrigerante saliendo del compartimento del motor.
- Dejar siempre el motor enfriarse antes de abrir la tapa del compartimento del motor.
- Las piezas calientes del motor o del sistema de escape pueden quemar la piel si se las toca.
- Cuando el motor se haya enfriado, se debe tener en cuenta lo siguiente antes de abrir la tapa del compartimento del motor:
  - Accionar el freno de estacionamiento y poner la palanca selectora en la posición **P** o la palanca de cambio de marcha en punto muerto.
  - Apagar el encendido y retirar la llave del vehículo de la cerradura de encendido.
  - Mantener a los niños siempre lejos del compartimento del motor y bajo la supervisión de adultos.
- Con el motor caliente, el sistema de refrigeración del motor está bajo presión. Nunca abrir el tapón de cierre del depósito del líquido refrigerante del motor con el motor caliente. De haberlo hecho, el líquido refrigerante puede salpicar y causar quemaduras y otras lesiones graves.
  - Después de enfriar, girar el tapón lentamente y con mucho cuidado en sentido antihorario, mientras se presiona el tapón levemente hacia abajo.
  - Proteger siempre el rostro, las manos y los brazos del líquido refrigerante caliente o del vapor con un paño grande y espeso.
- Al recargar, no derramar fluidos sobre partes del motor o sobre el sistema de escape. Los fluidos derramados pueden causar incendios.

### ADVERTENCIA

¡La alta tensión del sistema eléctrico puede causar descargas eléctricas, quemaduras, lesiones graves y la muerte!

- Nunca colocar el sistema eléctrico en corto circuito. La batería del vehículo podría explotar.
- Para reducir el riesgo de un electrochoque y de lesiones graves, respetar lo siguiente mientras el motor está en funcionamiento o al arrancar:

- Nunca apoyarse en los conductores eléctricos del sistema de encendido.
- Nunca apoyarse en los cables de alimentación.

### ADVERTENCIA

En el compartimento del motor se encuentran piezas girando que pueden causar lesiones graves.

- Nunca apoyar en el área del ventilador del radiador o directamente en el ventilador. El contacto con las láminas del rotor puede causar lesiones graves. El ventilador es controlado por temperatura y puede activarse por cuenta propia - inclusive con el encendido desconectado o sin la llave del vehículo en la cerradura de encendido.
- Si se deben realizar trabajos durante el proceso de arranque o con el motor en funcionamiento, existe peligro de muerte debido a las piezas giratorias, como, por ejemplo, la correa dentada o poli-v, el generador y el ventilador del radiador, y debido al sistema de encendido de alta tensión. Actuar siempre con extrema cautela.
  - Tener cuidado siempre para que ninguna parte del cuerpo, joyas, corbatas, indumentaria holgada y pelos largos puedan entrar en contacto con piezas giratorias del motor. Antes del trabajo, quitar siempre joyas y corbatas, atar el pelo largo hacia arriba y apretar todas las piezas de ropa contra el cuerpo para evitar que se enganchen con piezas del motor.
  - Activar el pedal del acelerador siempre con cautela y nunca desatentamente. El vehículo puede entrar en movimiento aun con el freno de estacionamiento accionado.
- No dejar ningún objeto como, por ejemplo, paños de limpieza o herramientas en el compartimento del motor. Los objetos dejados atrás pueden causar deficiencias de funcionamiento, daños al motor y un incendio.

### ADVERTENCIA

Aislamientos adicionales como cubrir el compartimento del motor, pueden averiar el funcionamiento del motor, causar incendios y ocasionar lesiones graves.

- Nunca cubrir el motor con cubiertas u otros aislamientos.

### ADVERTENCIA

¡Fluidos y algunos materiales en el compartimento del motor son fácilmente inflamables y pueden causar incendios y lesiones graves!

- Nunca fumar en las proximidades del compartimento del motor.

- Nunca trabajar en las proximidades de llamas expuestas o chispas.
- Nunca derramar fluidos sobre el motor. Éstos pueden prenderse fuego con piezas calientes del motor y causar lesiones.
- Si se deben realizar trabajos en el sistema de combustible o en el sistema eléctrico, observar lo siguiente:
  - Desconectar siempre la batería del vehículo. Asegurarse de que el vehículo esté desbloqueado cuando se desconecta la batería del vehículo, ya que de lo contrario, se activará el sistema de alarma.
  - Nunca trabajar cerca de partes calientes, calefactores de paso u otras llamas expuestas.

### ⚠ AVISO

Al cambiar o repostar fluidos, asegurarse de que los fluidos están en los recipientes correctos. Fluidos incorrectos pueden causar deficiencias graves de funcionamiento y daños al motor.

🍃 Los fluidos que son derramados del vehículo son perjudiciales para el medio ambiente. Por ese motivo, controlar periódicamente el piso debajo del vehículo. Si se ven manchas de aceite u otros fluidos en el piso, mande a inspeccionar el vehículo a un Concesionario Volkswagen.

## Preparar el vehículo para trabajos en el vano motor

### Lista de comprobación

Realizar las siguientes acciones siempre en la secuencia indicada antes de cualquier trabajo en el compartimento del motor → pág. 202:

- ✓ Estacionar el vehículo sobre un piso plano y firme.
- ✓ Pisar el pedal del freno y sostenerlo hasta que el motor esté apagado.
- ✓ Tirar del freno de estacionamiento → pág. 141.
- ✓ Colocar la palanca selectora en la posición **P** → pág. 113.
- ✓ Apagar el motor y retirar la llave del vehículo de la cerradura de encendido.
- ✓ Dejar el motor enfriarse lo suficiente.
- ✓ Mantener a los niños y otras personas siempre alejados del compartimento del motor.
- ✓ Asegurarse de que el vehículo no pueda moverse inesperadamente.

### ⚠ ADVERTENCIA

Observar la lista de control es fundamental para la seguridad del conductor, los pasajeros y demás conductores, evitando posibles accidentes.

- Seguir siempre las acciones de la lista de control y tener en cuenta las precauciones de seguridad en ellas descritas.

## Abrir y cerrar el capó delantero

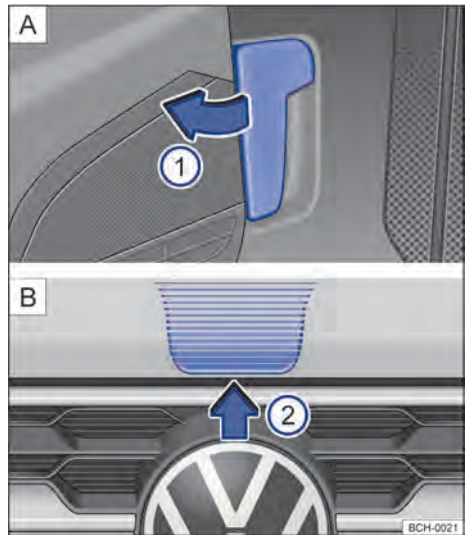

**Fig. 160** **A** Palanca de desbloqueo del capó delantero en la zona reposapiés del conductor. **B** Palanca de desbloqueo en la parte interior del capó delantero.

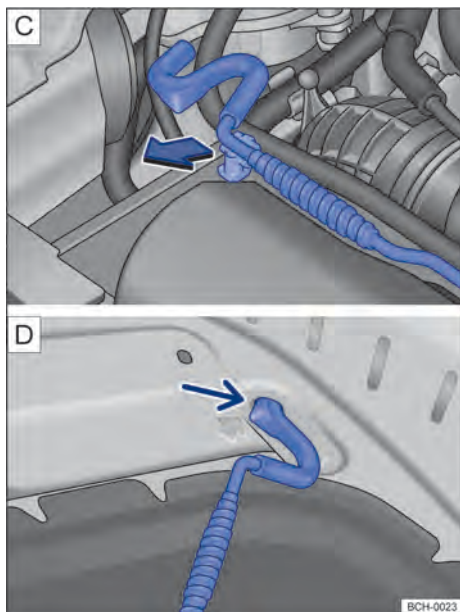

**Fig. 161** **C** Varilla de sujeción del capó delantero. **D** Capó delantero apoyado en la varilla de sujeción.

#### Abrir el capó delantero

- Antes de abrir el capó delantero, asegurarse de que los brazos de los limpiaparabrisas estén apoyados en el parabrisas → **Ⓐ**.
- Abrir la puerta del conductor y tirar de la palanca de desbloqueo en la dirección de la flecha → **fig. 160 A** **Ⓐ** **1**. El capó delantero salta hacia fuera del bloqueo del cierre por la presión del muelle → **pág. 203**.
- Levantar un poco el capó delantero y, al mismo tiempo, presionar la palanca de desbloqueo en el sentido de la flecha → **fig. 160 B** **Ⓑ** **2**, que se encuentra en la parte interna del capó, para abrir completamente el capó delantero.
- Retirar la varilla de sujeción del soporte en el sentido de la flecha → **fig. 161 C** y posicionarla en la abertura del capó delantero → **fig. 161 D**.

#### Cerrar el capó delantero

- Levantar un poco el capó delantero → **pág. 203**.
- Retirar la varilla de sujeción del orificio → **fig. 161 D** y encajarla en la pata de apoyo del cierre → **fig. 161 C**.
- Soltar el capó delantero de una altura de aproximada 20 cm en la zona de la traba del cierre - ¡no presionar!

Si el capó delantero no se cierra, abrirla nuevamente y cerrarlo correctamente.

El capó delantero cerrado correctamente queda alineado con las piezas adyacentes de la carrocería.

#### **⚠** ADVERTENCIA

Cuando el capó delantero esté abierto y sostenido por la varilla de sujeción, no apoyarse o aplicar fuerza de cierre en la cubierta, ya que la varilla se dañará y puede provocar lesiones graves.

#### **⚠** ADVERTENCIA

Un capó delantero cerrado incorrectamente puede abrirse súbitamente durante la conducción y bloquear la vista hacia adelante. Esto puede provocar accidentes y lesiones graves.

- Después de cerrar el capó delantero, comprobar si el bloqueo se enganchó correctamente en el cierre. El capó delantero debe quedar alineado con las piezas adyacentes de la carrocería.
- Si se constata durante la conducción que el capó delantero no está cerrado correctamente, parar inmediatamente y cerrarlo.
- Abrir o cerrar el capó delantero únicamente si no hay nadie en su radio de apertura.

#### **!** AVISO

Para evitar daños al capó delantero y los brazos de los limpiaparabrisas, solamente abrir la tapa del compartimento del motor con los limpiaparabrisas plegados.

#### Indicaciones de la pantalla



**Fig. 162** En la pantalla del cuadro de instrumentos: capó delantero abierto o cerrado incorrectamente (representación gráfica).

Dependiendo del equipamiento del vehículo, la representación del capó delantero en la pantalla puede no estar disponible.

Una representación simbólica → fig. 162 en la pantalla del cuadro de instrumentos indica que el capó delantero está abierto o cerrado correctamente.

**STOP** ¡No continuar! Si es necesario, suspender de nuevo la tapa del compartimiento del motor y cerrarla.

La representación también es visible con el encendido desconectado, y se borra unos minutos después de que el vehículo se bloquee con las puertas cerradas.

### ⚠ ADVERTENCIA

Ignorar las indicaciones de advertencia puede ocasionar paradas del vehículo en el tránsito, accidentes y lesiones graves.

- No ignore nunca las indicaciones de advertencia.
- Parar el vehículo lo antes posible en un lugar seguro.

 De acuerdo con el modelo del cuadro de instrumentos, puede variar la representación de los símbolos.

## Líquidos y medios operativos del vehículo

Todos los líquidos y medios operativos son continuamente perfeccionados, como, por ejemplo, correas dentadas, neumáticos, líquido refrigerante del motor, aceites del motor, como también velas de encendido y la batería del vehículo. Por este motivo, el cambio de líquidos y medios operativos debe ser realizado por un Concesionario Volkswagen o por un taller especializado. Los Concesionarios Volkswagen están siempre informados sobre los cambios.

### ⚠ ADVERTENCIA

Líquidos y medios operativos inadecuados, como también su utilización incorrecta, pueden causar accidentes, lesiones graves, quemaduras e intoxicación.

- Conservar líquidos operativos únicamente en recipientes originales cerrados.
- Nunca utilizar latas de alimentos, botellas u otros recipientes vacíos para almacenar líquidos operativos, ya que hay riesgo de que el fluido almacenado pueda ser ingerido por otras personas.

- Mantener los Líquidos y medios operativos fuera del alcance de niños.
- Leer y prestar atención siempre a la información y las alertas de los envases de los líquidos operativos.
- Utilizar productos que emitan vapores tóxicos siempre en áreas abiertas o bien ventiladas. No utilizar nunca combustible, aguarrás, aceite de motor, quitaesmalte u otros líquidos volátiles para el mantenimiento del vehículo. Esas sustancias son tóxicas y muy inflamables. ¡Estas pueden causar incendios y explosiones!

### ⚠ AVISO

- repostar solamente con fluidos adecuados. De ninguna manera se deben utilizar fluidos diferentes de los recomendados. De lo contrario, ¡pueden ocurrir fallas graves de funcionamiento o un daño al motor!
- Los accesorios y piezas instalados delante de la entrada de aire perjudican la refrigeración del motor. ¡En condiciones de alta temperatura ambiente y demanda intensa del motor, éste puede sobrecalentarse!



 Los fluidos que son derramados del vehículo son perjudiciales para el medio ambiente. Por ese motivo, controlar periódicamente el piso debajo del vehículo. Si se ven manchas de aceite u otros fluidos en el piso, mande a inspeccionar el vehículo a un Concesionario Volkswagen.

## Líquido lavacrystal



Fig. 163 En el compartimiento del motor: tapón de cierre del depósito de agua de los lavacrystal.

Comprobar regularmente el nivel de agua del depósito de los lavaparabrisas y, de ser necesario, repostar.

- Abrir la tapa del compartimento del motor  → pág. 200.
- Se puede reconocer el depósito del líquido lava cristales por el símbolo  en el tapón de cierre.
- Comprobar si todavía hay agua suficiente en el depósito de los lavaparabrisas.
- Para repostar, mezclar agua limpia con un producto de limpieza recomendado por Volkswagen. Observar las prescripciones para mezcla en el envase.
- En caso de temperaturas externas bajas, agregar un aditivo anticongelante para que el agua no se congele.

**Vea la capacidad del depósito de agua de los lavaparabrisas en la .**

### **ADVERTENCIA**

Nunca mezclar aditivo anticongelante o aditivos similares inadecuados al agua de los lavaparabrisas. Esto puede causar la formación de una película oleosa sobre el vidrio que reduce bastante la visibilidad.

- Utilizar agua limpia con un producto de limpieza de vidrios recomendado por Volkswagen.
- Eventualmente, mezclar aditivos anticongelantes adecuados al líquido lavacristales.

### **AVISO**

- Nunca mezclar los productos de limpieza recomendados por Volkswagen con otros productos de limpieza. Esto podrá producir la coagulación de los componentes y así provocar la obstrucción de los picos de los lavaparabrisas.
- ¡Al repostar, no confundir los fluidos de ninguna manera! De lo contrario, ¡pueden ocurrir fallas graves de funcionamiento o un daño al motor!

## Aceite del motor

### **Introducción al tema**

### **ADVERTENCIA**

Si se lo maneja de manera inadecuada, el aceite del motor puede causar quemaduras y otras lesiones graves.

- Usar siempre anteojos de protección durante el manejo del aceite del motor.



- El aceite del motor es tóxico y debe permanecer fuera del alcance de niños.
- Conservar el aceite del motor solamente con el recipiente original cerrado. Esto también cuenta para el aceite usado hasta el momento de su descarte.
- Nunca utilizar latas de alimentos, botellas u otros recipientes vacíos para almacenar el aceite del motor, ya que hay riesgo de que otras personas puedan ingerir el aceite del motor almacenado.
- El contacto frecuente con el aceite del motor puede causar lesiones en la piel. En caso de contacto con el aceite del motor, lavar la piel cuidadosamente con agua y jabón.
- Con el motor en funcionamiento, el aceite del motor queda extremadamente caliente, pudiendo causar quemaduras graves. Dejar siempre que se enfríe el motor.



La pérdida o derrame del aceite del motor puede contaminar el medio ambiente. Para que eso no ocurra, se recomienda sustituir el aceite del motor preferentemente en un Concesionario Volkswagen, que dispone de una herramienta especial, de la competencia técnica necesaria y está apto para resolver la cuestión de la eliminación del aceite usado.

- Si fueran visibles las manchas de aceite u otros fluidos en el piso debajo del vehículo, Volkswagen recomienda que el vehículo se inspeccione preferentemente en un Concesionario Volkswagen. 

### **Especificación del aceite del motor**

 **Tenga en cuenta** , al principio de este capítulo, en la página 205.

**VW 508 88** es la norma del aceite lubricante para el motor de su Volkswagen. Esta norma se describe en el embalaje del aceite lubricante. En los concesionarios Volkswagen se dispone de información sobre los aceites de motor aprobados por Volkswagen.

Además de las informaciones en los Concesionarios Volkswagen, los aceites de motor aprobados se indican en la página web de Volkswagen, en [www.vw.com.br](http://www.vw.com.br) → pág. 206.

En el llenado, los aceites de motor aprobados por Volkswagen según la norma **VW 508 88** se pueden mezclar entre sí.

Si en situación de emergencia no existe ningún aceite de motor homologado de la norma **VW 508 88**, provisoriamente se puede utilizar un aceite de motor

que cumpla con los siguientes requisitos: especificación ACEA A3/B4 con clase de viscosidad **SAE OW 30, SAE OW 40, SAE 5W 30, SAE 5W 40, SAE 10W 30 o SAE 10W 40**. No obstante, recomendamos que se ponga en contacto con un concesionario Volkswagen para que el cambio de aceite en el vehículo se realice con aceite del motor aprobado.

La especificación del aceite del motor se encuentra en el envase del aceite.

Los aceites de motor se perfeccionan continuamente. Los Concesionarios Volkswagen están siempre informados sobre los cambios. Por eso, Volkswagen recomienda realizar siempre los cambios de aceite del motor en un Concesionario Volkswagen.

### ⚠ AVISO

- Utilizar solo la especificación de aceite del motor expresamente aprobada por Volkswagen. ¡El uso de otros aceites de motor puede provocar daños en el motor!
- No mezclar aditivos lubricantes adicionales al aceite del motor. Daños provocados por dichos aditivos están excluidos de la cobertura en garantía.
- Los daños en el motor provocados por el uso de aceite lubricante que no cumpla con la norma VW 508 88 están excluidos de la garantía.

## Cambio de aceite del motor

📖 **Tenga en cuenta** ⚠, al principio de este capítulo, en la página 205.

El aceite del motor se debe cambiar regularmente. Observe qué intervalo de servicio se aplica al vehículo. Tenga en cuenta que estos intervalos se cumplan, en especial cuando el vehículo se utiliza en condiciones adversas, donde algunos servicios se deben realizar con mayor frecuencia.

Por exigir herramientas especiales y conocimientos técnicos, el cambio del aceite del motor y del filtro debe ser realizado por una empresa especializada, lo cual también asegura una eliminación adecuada del aceite usado. Para esto, Volkswagen recomienda los Concesionarios Volkswagen.

Más información acerca de los intervalos de mantenimiento está disponible en el.

### ⚠ ADVERTENCIA

Si en casos excepcionales realmente se necesita sustituir el aceite del motor, tener en cuenta los siguientes puntos:

- Usar siempre anteojos de protección.
- Dejar siempre el motor enfriarse totalmente para evitar quemaduras.
- Mantener los brazos horizontalmente al desatornillar el tornillo de drenaje del aceite para evitar que el aceite drenado pueda escurrirse por el brazo.
- Utilizar un recipiente apropiado para recolectar el aceite usado, en el cual pueda colocarse, como mínimo, la cantidad total de aceite del motor.
- Nunca utilizar latas de alimentos, botellas u otros recipientes vacíos para almacenar el aceite del motor, ya que, de esta forma, el aceite del motor contenido en los mismos no siempre podrá ser identificado por otras personas.
- El aceite del motor es tóxico y debe permanecer fuera del alcance de niños.

### ⚠ AVISO

No mezclar aditivos lubricantes adicionales al aceite del motor. Daños provocados por dichos aditivos están excluidos de la cobertura en garantía.



Volkswagen recomienda que el aceite y el filtro sean sustituidos, preferentemente, en un Concesionario Volkswagen, que dispone de la herramienta especial, de la competencia técnica necesaria y está apto para resolver la cuestión de la eliminación del aceite usado de manera ambientalmente adecuada.

- Nunca descarte el aceite usado en jardines, zonas forestales, cloacas, calles y vías, ríos o afluentes, ya que contamina el medio ambiente.
- Para evacuar completamente el aceite usado, utilice un recipiente adecuado y con una capacidad suficiente para recoger la totalidad de aceite presente en el motor, ver .

## Consumo de aceite del motor

📖 **Tenga en cuenta** ⚠, al principio de este capítulo, en la página 205.

El consumo de aceite de motor puede variar de un motor a otro. Debido al diseño de los motores de combustión interna, para que haya una lubricación adecuada de los componentes, parte del aceite lubricante se consume durante el funcionamiento normal del motor, por lo tanto, el consumo de aceite del motor puede variar durante la vida útil del motor. Además, dependiendo de la forma de conducir y de las condiciones de uso del vehículo, el consumo de

aceite puede alcanzar hasta 0,5 l en 1 000 km. Por eso, el nivel del aceite del motor se debe comprobar en intervalos regulares – preferentemente en cada suministro o antes de realizar viajes largos.

En caso de alta demanda del motor, el nivel del aceite del motor debe estar lo más cerca posible del nivel → fig. 164 (A) – sin sobrepasarse, como por ejemplo, en viajes largos en carreteras durante el verano o durante travesías de montañas.

- (B) Nivel del aceite del motor en orden.
- (C) Nivel del aceite del motor muy bajo - reposar el aceite del motor.

### Lista de comprobación

Seguir las etapas en la secuencia indicada → pág. 208:

1. Estacionar el vehículo con el motor **caliente** en una superficie plana para evitar la lectura incorrecta del nivel de aceite del motor.
2. Apagar el motor y esperar algunos minutos para que el aceite del motor se escurra de vuelta hacia el cárter.
3. Abrir la tapa del compartimento del motor ⚠ → pág. 200.
4. Identifique la boca de llenado del aceite del motor y la varilla de medición del aceite. La boca de llenado del aceite del motor está identificada con el símbolo  sobre el tapón → fig. 165 y la varilla de medición de aceite del motor con la empuñadura de color. Si no está claro donde se encuentran la tapa y la varilla de medición de aceite, entrar en contacto con un Concesionario Volkswagen o una empresa especializada.
5. Retirar la varilla de medición del nivel de aceite del tubo guía y limpiarla con un paño limpio → pág. 208.
6. Volver a introducir la varilla de medición del nivel de aceite en el tubo guía hasta el final. Si hay una marca en la varilla de nivel de aceite, esta marca se debe ajustar a la ranura correspondiente en el extremo superior del tubo de guía al introducirla.
7. Retirar nuevamente la varilla de medición de aceite del motor y leer el nivel del aceite del motor en la varilla de medición → fig. 164 de la siguiente manera:
  - (A) **No** agregar aceite → pág. 208. Continuar con la etapa 16.
  - (B) Nivel del aceite correcto. Se puede agregar aceite (aproximadamente 0,5 l). Continuar con la etapa 8 o 16.
  - (C) Agregar **obligatoriamente** con aceite recomendado, manteniendo el nivel dentro de la zona (B). Continuar con la etapa 8.
8. Después de la lectura del nivel del aceite del motor, introducir la varilla de medición de manera correcta en el tubo guía hasta el final.
9. Desenroscar el tapón de la boca de llenado de aceite del motor → fig. 165.

## Comprobar el nivel del aceite del motor y repostar con aceite del motor

📖 **Tenga en cuenta** ⚠ al principio de este capítulo, en la página 205.

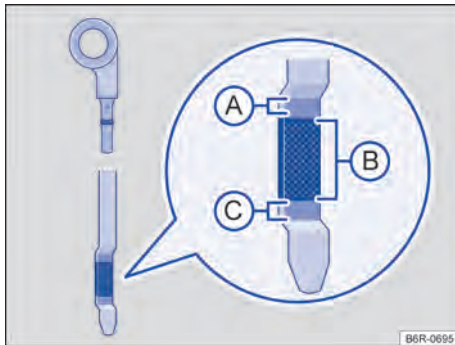





Fig. 164 Varilla de medición del aceite con marca de nivel de aceite del motor.



Fig. 165 En el compartimento del motor: tapón de la boca de llenado del aceite del motor.

Legenda para → fig. 164:

- (A) El aceite del motor no se puede reponer.

10. Reponga solo aceite del motor expresamente aprobado por Volkswagen gradualmente en pequeñas cantidades (no más de 0,5 l).
11. Para evitar que se llene demasiado, es necesario esperar aproximadamente un minuto después de reponer, para que el aceite del motor llegue hasta el cárter, hasta la marca de la varilla de medición del aceite del motor.
12. Vuelva a comprobar el nivel del aceite del motor en la varilla de medición antes de volver a agregar una pequeña cantidad de aceite del motor. Nunca recargar con aceite del motor en exceso → pág. 208.
13. Una vez finalizado el proceso de repostaje del aceite, el nivel del aceite del motor debe estar, al menos, en el medio del nivel → fig. 164 , pero jamás superior a la zona  → pág. 208.
14. Si, por descuido, se ha completado exceso de aceite del motor y si, después de esto, el nivel del aceite se encuentra por arriba del rango → fig. 164 , **no arrancar el motor**. Buscar un Concesionario Volkswagen o un taller especializado.
15. Después de la carga, enrosque correctamente el tapón de la boca de llenado de aceite del motor.
16. Reintroduzca la varilla de medición del aceite de forma correcta en el tubo de guía hasta el tope.
17. Cerrar el capó delantero de forma correcta  → pág. 200.

Ver la cantidad de aceite del motor en la .

### ADVERTENCIA

El aceite del motor podría inflamarse si entra en contacto con piezas calientes del motor. Esto puede causar incendios, quemaduras y otras lesiones graves.

- Si el aceite del motor se vierte sobre las piezas del motor cuando están frías, el aceite se puede calentar cuando el motor está marcha y provocar un incendio.
- Después de la reposición, asegúrese siempre que el tapón de la boca de llenado de aceite esté cerrado correctamente y que la varilla de medición del aceite también esté correctamente introducida en el tubo de guía. De esta forma, puede evitarse un derramamiento de aceite del motor sobre piezas calientes del motor en funcionamiento.

### AVISO

- No ponga el motor en marcha si el nivel de aceite del motor está por encima della zona → fig. 164  A. Buscar un Concesionario Volkswagen o un taller especializado. De lo contrario, ¡pueden dañarse el catalizador y el motor!
- Al cambiar o repostar fluidos, asegurarse de que los fluidos están en los recipientes correctos. ¡Los líquidos incorrectos pueden provocar fallas graves de funcionamiento y daños en el motor!

### AVISO

Utilizar únicamente paños que no se deshilachen y no suelten hilos para limpiar la varilla de medición del nivel del aceite, esos residuos pueden causar daños al motor.



El nivel del aceite del motor no debe sobrepasar de ninguna manera la zona → fig. 164  A. Con el nivel por encima de esta zona, el aceite puede ser aspirado por la ventilación del cárter, ser despedido a la atmósfera a través del sistema de escape. Además, el aceite puede quemarse en el interior del catalizador, dañándolo.



La pérdida o derrame del aceite del motor puede contaminar el medio ambiente. Para que esto no ocurra, Volkswagen recomienda cambiar el aceite del motor preferentemente en un Concesionario Volkswagen, que dispone de herramientas especiales y la competencia técnica necesaria, y está apto para resolver el descarte del aceite usado. 

## Solución de problemas

 **Tenga en cuenta , al principio de este capítulo, en la página 205.**

En la pantalla del instrumento combinado, pueden visualizarse luces de advertencia y mensajes de texto. Además, puede sonar señales sonoras.

### Aceite del motor

**Testigo de advertencia central **



**Se enciende:** presión del aceite del motor muy baja.  **¡No continuar!** Apagar el motor. Comprobar el nivel del aceite del motor, si es necesario, recargar con aceite del motor → pág. 207. Si la luz de advertencia permanece encendida y el nivel de aceite es el adecuado, no seguir viaje ni mantener el funcionamiento del motor. Esto puede resultar en daños al motor. Buscar inmediatamente un

Concesionario Volkswagen o una empresa especializada.



**Repostar el aceite del motor.** Nivel del aceite del motor muy bajo. Apagar el motor. Comprobar el nivel del aceite del motor → pág. 207.

### Testigo de advertencia central



**Comprobar el nivel del aceite.** Nivel del aceite del motor muy bajo. Apagar el motor. Comprobar el nivel del aceite del motor → pág. 207.



**Si se enciende:** nivel del aceite del motor muy bajo. Apagar el motor. Comprobar el nivel del aceite del motor → pág. 207.



**Si parpadea:** sistema de aceite del motor averiado. Buscar inmediatamente un Concesionario **Volkswagen** o una empresa especializada.



### ADVERTENCIA

Tener en cuenta las luces de advertencia encendidas y los mensajes de texto es fundamental para la seguridad del conductor y de los acompañantes, evitando posibles paradas del vehículo, como también eventuales accidentes.

- Nunca ignorar las luces de advertencia y los mensajes de texto.
- Parar el vehículo lo antes posible en un lugar seguro para todos los pasajeros del vehículo y los demás conductores.



La luz de advertencia de la presión del aceite  no es un indicador del nivel del aceite del motor. El nivel del aceite del motor se debe controlar en intervalos regulares, preferentemente siempre que se reposta el depósito de combustible.

## Líquido refrigerante del motor



### Introducción al tema

¡Nunca trabajar con el sistema de refrigeración del motor si no se está familiarizado con los procedimientos necesarios y solo se tiene a disposición herramientas, equipos y fluidos inapropiados→ pág. 209! En ese caso, dejar que todos los trabajos sean realizados por una empresa especializada. Para esto, Volkswagen recomienda los Concesionarios Volkswagen.

Trabajos inapropiados pueden causar lesiones graves.



### ADVERTENCIA

¡El líquido refrigerante del motor es tóxico!

- Conservar el líquido refrigerante del motor solo en su recipiente original cerrado y en lugar seguro.
- Nunca utilizar latas de alimentos, botellas u otros recipientes vacíos para almacenar el líquido refrigerante del motor, ya que existe el riesgo de que otras personas ingieran el líquido almacenado.
- Mantener el líquido refrigerante del motor fuera del alcance de los niños.
- Asegurarse de que sea prevista la proporción de aditivo para el líquido refrigerante del motor correcto de acuerdo con la temperatura ambiente más baja esperada en la cual operará el vehículo.
- En temperaturas extremadamente bajas, el líquido refrigerante puede congelarse y causar la detención del vehículo. En ese caso, la calefacción interna del vehículo tampoco funcionará, pudiendo disminuir la temperatura corporal de los ocupantes que no estén vistiendo ropas adecuadas al clima.
- La exposición prolongada al frío y la pérdida de calor corporal son factores perjudiciales a la salud humana.





En ninguna circunstancia, el líquido de refrigeración del motor viejo debe reutilizarse. Preste atención, también, a las normas específicas para el descarte de este producto.



Volkswagen recomienda recargar o sustituir el líquido refrigerante del motor y sus aditivos en un Concesionario Volkswagen, que descarta los fluidos correctamente. Nunca descarte los líquidos usados en jardines, zonas forestales, cloacas, calles y vías, ríos o afluentes, ya que contamina el medio ambiente.

### Especificaciones del líquido refrigerante del motor

 **Tenga en cuenta** , al principio de este capítulo, en la página 209.

El sistema de refrigeración del motor lleva de fábrica una mezcla de **agua destilada** y al menos el 40 % de aditivo para el líquido refrigerante del motor.

Esta mezcla ofrece no solo protección anticongelante hasta -25 °C, sino que también protege contra la corrosión las piezas de aleación del sistema de refri-

geración del motor. Asimismo, la mezcla evita la acumulación de caliza y eleva bastante el punto de ebullición del líquido refrigerante del motor.

Para proteger el sistema de refrigeración del motor, el porcentaje de aditivo para el líquido refrigerante del motor debe ser *siempre* al menos un 40%, incluso en climas cálidos y cuando se necesite protección anticongelante.

Si, por razones climáticas, se necesita una mayor protección anticongelante, se puede aumentar la proporción de aditivo en el líquido refrigerante del motor. No obstante, el porcentaje de aditivo en el líquido refrigerante motor no puede ser superior al 60%, porque de lo contrario la protección anticongelante descendería nuevamente y empeoraría la refrigeración.

Cuando se reponga líquido refrigerante del motor, utilice una mezcla de **agua destilada** y al menos un 40 % de aditivo para el líquido refrigerante del motor **G 12 plus-plus o G 12evo** (ambos color lila), para mantener la protección anticorrosiva ideal → pág. 210.

El líquido refrigerante **G 12evo**, adquirido en el mercado brasileño es un líquido listo para usar, ya con las proporciones de agua destilada y aditivo del líquido refrigerante correctos.

La mezcla de G 12evo con líquido refrigerante del motor G 13 (TL-VW 774 J), G 12 plusplus (TL-VW 774 G), G 12 plus (TL-VW 774 F) o G 12 (color rojo) empeora notablemente la protección anticorrosiva y, por lo tanto, debe evitarse.

G 12 plus (TL-VW 774 F) o G 12 (color rojo) empeora mucho la protección anticorrosiva y, por este motivo, se debe evitar → pág. 210.

En los concesionarios Volkswagen se dispone de información sobre el líquido refrigerante los homologado por Volkswagen. Por eso, Volkswagen recomienda realizar siempre los cambios de líquido refrigerante en un Concesionario Volkswagen.

### ⚠ ADVERTENCIA

Una protección anticongelante insuficiente en el sistema de refrigeración del motor puede hacer colapsar el motor.

- Asegúrese de que esté prevista la proporción correcta de aditivo para el líquido refrigerante del motor según la temperatura ambiente en la que operará el vehículo.

### ⚠ AVISO

Nunca mezcle aditivos del líquido refrigerante del motor originales con otros líquidos refrigerantes no liberados por Volkswagen. La mezcla con líquidos refrigerantes no homologados puede causar graves

daños al motor y al sistema de refrigeración del motor.

- Si el líquido del depósito compensador del líquido refrigerante del motor tiene una coloración marrón, el líquido refrigerante del motor está contaminado. En ese caso, debe cambiarse el líquido refrigerante del motor inmediatamente. De lo contrario, ¡pueden ocurrir fallas graves de funcionamiento o daños al motor!

🌿 En ninguna circunstancia, el líquido de refrigeración del motor viejo debe reutilizarse. Preste atención, también, a las normas específicas para el descarte de este producto.

🌿 Volkswagen recomienda recargar o sustituir el líquido refrigerante del motor y sus aditivos en un Concesionario Volkswagen, que descarta los fluidos correctamente. Nunca descarte los líquidos usados en jardines, zonas forestales, cloacas, calles y vías, ríos o afluentes, ya que contamina el medio ambiente. <

## Comprobar el nivel del líquido refrigerante del motor y repostar con líquido refrigerante de motor.

📖 Tenga en cuenta ⚠, al principio de este capítulo, en la página 209.

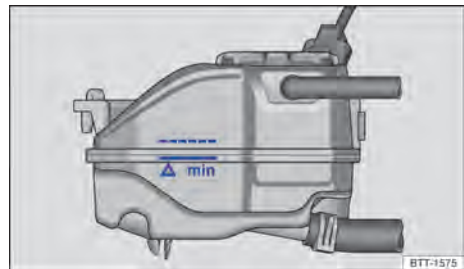



**Fig. 166** En el compartimento del motor: marca en el depósito de expansión del líquido refrigerante del motor.



**Fig. 167** En el compartimento del motor: tapa del depósito de expansión del líquido refrigerante del motor.

Si el nivel del líquido refrigerante del motor está demasiado bajo, la luz de advertencia del líquido refrigerante del motor se encenderá.

### Preparaciones

- Estacionar el vehículo en una superficie plana y firme.
- Dejar el motor enfriarse → pág. 211.
- Abrir el capó delantero  → pág. 200.
- El depósito del líquido refrigerante del motor se reconoce por el símbolo  en el tapón → [fig. 167](#).

### Comprobar el nivel del líquido refrigerante del motor

- Con el motor frío, comprobar el nivel del líquido refrigerante del motor por la marca lateral del depósito → [fig. 166](#).
- Si el nivel del líquido en el depósito está por debajo de la marca mínima (mín), repostar el líquido refrigerante del motor. Con el motor caliente, el nivel del líquido refrigerante del motor puede quedar un poco por encima del borde superior del área demarcada.

### Recargar con líquido refrigerante del motor

- Colocar siempre un paño adecuado sobre el tapón de cierre del depósito para proteger el rostro, las manos y los brazos del líquido refrigerante del motor caliente o del vapor.
- Desenroscar cuidadosamente la tapa → [fig. 167](#) en sentido antihorario.
- Repostar solamente con líquido refrigerante del motor **nuevo** y de acuerdo con las especificaciones de Volkswagen → pág. 209, → pág. 212.
- El nivel del líquido refrigerante del motor debe permanecer dentro de la marca del depósito → [fig. 166](#). **¡No repostar hasta arriba del borde superior de la franja marcada!** → pág. 212!
- Enroscar firmemente la tapa en sentido horario.

- Si en caso de emergencia no dispone de líquido refrigerante del motor con la especificación exigida, ¡no utilice ningún aditivo para el líquido refrigerante del motor! En su lugar, complete solo con **agua destilada** → pág. 212. Luego, agregue lo antes posible la mezcla con la proporción correcta de aditivo para el líquido refrigerante del motor → pág. 209 se debe restablecer lo antes posible.

### ADVERTENCIA

El vapor o el líquido refrigerante del motor calientes pueden causar quemaduras graves.

- Nunca abrir la tapa del compartimento del motor cuando se puede notar vapor o líquido refrigerante saliendo del compartimento del motor. Esperar siempre hasta que no se note vapor o líquido refrigerante saliendo.
- Dejar siempre el motor enfriarse totalmente antes de abrir cuidadosamente la tapa del compartimento del motor. Al ser cambiadas, las partes calientes pueden quemar la piel.
- Cuando el motor se haya enfriado, se debe tener en cuenta lo siguiente antes de abrir la tapa del compartimento del motor:
  - Accionar el freno de estacionamiento y poner la palanca selectora en la posición **P** o la palanca de cambio de marcha en punto muerto.
  - Apagar el encendido y retirar la llave del vehículo de la cerradura de encendido.
  - Mantener a los niños siempre lejos del compartimento del motor y bajo la supervisión de adultos.
- Con el motor caliente, el sistema de refrigeración del motor está bajo presión. Nunca abrir el tapón de cierre del depósito del líquido refrigerante del motor con el motor caliente. De haberlo hecho, el líquido refrigerante puede salpicar y causar quemaduras y lesiones graves.
  - Girar la tapa lentamente y con mucho cuidado en el sentido antihorario mientras se presiona la tapa levemente hacia abajo.
  - Proteger siempre el rostro, las manos y los brazos del líquido refrigerante del motor caliente o del vapor con un paño grande y espeso.
- Al recargar, no derramar fluidos sobre partes del motor o sobre el sistema de escape. Los fluidos derramados pueden causar incendios. En circunstancias determinadas, el etilenglicol del líquido refrigerante del motor puede incendiarse.

## ⚠ AVISO

- Completar con líquido refrigerante del motor solo hasta el borde superior de la línea marcada → fig. 166. De lo contrario, al calentarse, el líquido excedente sería expulsado del sistema de refrigeración del motor y podrá causar daños.
- En caso de mayores pérdidas de líquido refrigerante del motor, completar con líquido refrigerante solamente con el motor *totalmente enfriado*. Se atribuyen mayores pérdidas de líquido refrigerante del motor a derramamientos del sistema de refrigeración. El sistema de refrigeración del motor debe ser comprobado por un Concesionario Volkswagen. ¡De lo contrario, el motor puede dañarse!
- Al repostar con fluidos, asegurarse de que se está llenando el depósito correcto. ¡El uso de fluidos incorrectos puede resultar en fallas de funcionamiento graves y daños al motor!

## Líquido de frenos



**Fig. 168** En el compartimento del motor: tapón de cierre del depósito del líquido de frenos.

Con el paso del tiempo, el líquido de frenos absorbe la humedad del aire ambiente. Un excesivo contenido de agua en el líquido de frenos provoca daños en el sistema de frenos. El punto de ebullición del líquido de frenos también disminuye bastante. En caso de contenido excesivo de agua, podrán formarse burbujas de vapor en el sistema de frenos cuando son solicitados intensamente y en una frenada total. Las burbujas de vapor reducen la eficacia del freno, aumentan considerablemente la distancia de frenado y pueden hasta causar la falla total del sistema de frenos. La propia seguridad y la seguridad de otros

conductores dependen de un sistema de frenos que funcione correctamente en cualquier momento → pág. 212.

### Especificación del líquido de frenos

Volkswagen desarrolló un líquido de frenos especial, optimizado para el sistema de frenos del vehículo. Volkswagen recomienda, para un funcionamiento ideal del sistema de frenos, el uso de un solo líquido de frenos con la especificación **DOT 4** → fig. 168. Recomendamos también utilizar el líquido de frenos original Volkswagen.

Comparar la información con las indicaciones del envase del líquido de frenos, y asegurarse de utilizar siempre el líquido de frenos correcto para el vehículo.

Fluido de frenos adecuados se pueden adquirir en un Concesionario Volkswagen.

### ◀ Nivel del líquido de frenos

⚠ Nivel del líquido de frenos muy bajo. 🚫 **¡No continuar!** Comprobar el nivel del líquido de frenos.

El nivel del líquido de frenos debe estar siempre entre las marcas MIN y MAX o por encima de la marca MIN del depósito del líquido de frenos → pág. 213.

El nivel del líquido de frenos no puede ser verificado con precisión en todos los modelos, ya que las piezas del motor impiden la visión del nivel del líquido de frenos en el depósito del líquido de frenos. Cuando el nivel del líquido de frenos no pueda leerse con precisión, buscar un Concesionario Volkswagen o una empresa especializada.

El nivel del líquido de frenos disminuye mínimamente durante la conducción, ya que las pastillas de freno se gastan y el freno se reajusta automáticamente.

### Cambio del líquido de frenos

El líquido de frenos debe ser sustituido por una empresa especializada. Para esto, Volkswagen recomienda los Concesionarios Volkswagen. Permitir el repostaje únicamente con líquido de frenos nuevo que presente la especificación requerida.

## ⚠ ADVERTENCIA

Una falla del freno o una eficacia del freno reducida pueden ser causadas por un nivel del líquido de frenos muy bajo o por un líquido de frenos muy viejo o inadecuado.

- ¡Mandar comprobar regularmente el sistema de freno y el nivel del líquido de frenos!
- Realizar el cambio del líquido de frenos regularmente.

- Una demanda intensa de los frenos con líquido de frenos viejo puede causar una formación de burbujas de vapor. Las burbujas de vapor reducen la eficacia del freno, aumentan considerablemente la distancia de frenado y pueden causar la falla total del sistema de frenos.
- Cerciorarse de utilizar el líquido de frenos correcto. Utilizar solo líquido de frenos con la especificación DOT 4. Cualquier otro líquido de frenos puede restringir la función de frenado y reducir la eficacia del freno. No utilizar el líquido de frenos si la especificación DOT 4 no consta en el envase del líquido de frenos.
- El líquido de frenos repostado debe ser nuevo.

### **ADVERTENCIA**

El líquido de frenos es tóxico.

- Para reducir el peligro de intoxicación, nunca utilizar botellas de bebida u otros recipientes para guardar el líquido de frenos. Esos recipientes pueden inducir a personas a beber los líquidos, inclusive cuando el recipiente está identificado.
- Conservar el líquido de frenos siempre en los recipientes originales y fuera del alcance de los niños.

### **AVISO**

El líquido de frenos derramado o salpicado daña la pintura del vehículo, las piezas de plástico y los neumáticos. Limpiar inmediatamente el líquido de frenos derramado o salpicado sobre la pintura del vehículo o sobre otras piezas del vehículo.

- Nunca mezclar líquidos de freno diferentes.
- Limpiar el tapón de cierre antes de retirarlo y colocarlo en el depósito para cerrarlo.

 El fluido del freno puede contaminar el medio ambiente. Recoger y descartar los fluidos utilizados correctamente.

 La sustitución del líquido de frenos exige cuidados especiales, equipos y conocimientos respecto a las normas de destino ambientalmente adecuadas. Por esto, está prohibido el descarte/ disposición de líquido de frenos y de su respectivo embalaje con la basura doméstica. La legislación determina procedimientos específicos en estos casos. Para su mayor seguridad y confort, Volkswagen recomienda realizar la sustitución del fluido de freno en un Concesionario Volkswagen.

## Batería del vehículo

### Introducción al tema





La batería del vehículo es parte integrante del sistema eléctrico del vehículo.

¡Nunca realizar trabajos con el sistema eléctrico si no se está familiarizado con los procedimientos necesarios y con las precauciones de seguridad generalmente válidas y si se tiene a disposición solamente herramientas inadecuadas → pág. 213! En ese caso, dejar que todos los trabajos sean realizados por una empresa especializada. Para esto, Volkswagen recomienda los Concesionarios Volkswagen. Trabajos inadecuados pueden causar lesiones graves.

### Ubicación de la batería del vehículo

La batería del vehículo se encuentra en el compartimento del motor.

### Significado de las alertas en la batería del vehículo

-  ¡Usar siempre anteojos de protección!
-  El electrólito es muy corrosivo. ¡Usar siempre guantes y anteojos de protección!
-  ¡Fuego, chispas, humo y luz expuesta están prohibidos!
-  ¡Al cargar la batería del vehículo se produce una mezcla de gases altamente explosiva!
-  ¡Mantener la batería del vehículo y su electrólito lejos del alcance de los niños!

### **ADVERTENCIA**

Los trabajos en la batería del vehículo y en el sistema eléctrico pueden causar quemaduras químicas o descargas eléctricas graves. Antes de cualquier trabajo, leer y respetar siempre las siguientes alertas y precauciones de seguridad:

- Antes de todo trabajo con la batería del vehículo, desconectar el encendido y todos los consumidores eléctricos y desconectar el cable del polo negativo de la batería del vehículo.
- Mantener los niños lejos del electrólito y de la batería del vehículo.
- Usar siempre anteojos de protección.
- El electrólito es muy corrosivo. Éste puede quemar la piel y provocar la pérdida de la visión. Al manejar la batería del vehículo, proteger principalmente las manos, los brazos y los ojos de salpicaduras de electrólito.
- Nunca abra una batería del vehículo.
- No fumar y nunca trabajar cerca de llamas expuestas o de chispas.

- Evitar la producción de chispas por cables y aparatos eléctricos, así como también por descargas electrostáticas.
- Nunca poner los polos de la batería en corto circuito.
- Nunca utilizar una batería del vehículo dañada, con la necesidad de sustituirla inmediatamente, bajo riesgo de que la batería explote.
- Una batería descargada puede congelarse en temperaturas de aproximadamente 0 °C. En caso de congelamiento, la batería también debe ser sustituida inmediatamente.
- Asegurarse de que no haya personas en el interior del vehículo durante el cambio de batería. En caso de una falla eléctrica, los airbags pueden activarse accidentalmente y provocar lesiones graves o hasta fatales en los ocupantes del vehículo.

### ⚠ AVISO

- Nunca desconectar la batería del vehículo con el encendido activado o con el motor en funcionamiento ni conectarla a otra, ya que, de lo contrario, el sistema eléctrico y los componentes electrónicos pueden dañarse.
- No exponer la batería del vehículo por períodos prolongados a la luz solar directa, ya que los rayos ultravioletas pueden dañar la carcasa de la batería.
- Con el vehículo detenido durante un largo período, proteger la batería del vehículo del frío, no deje el vehículo en un lugar abierto para que no se congele y, de esta forma, se destruya.

🍃 Nunca instale una batería dañada o que no cierre bien. Eliminar la batería como residuo dentro de las normas de protección al medio ambiente → pág. 215, Cargar, sustituir, desconectar o conectar la batería del vehículo.

📖 Después de encender el motor con la batería del vehículo totalmente descargada o cambiada, las configuraciones del sistema (como hora y programaciones) pueden desprogramarse o apagarse. Comprobar y corregir las configuraciones después de que la batería del vehículo haya sido suficientemente cargada.

## Comprobar el nivel del electrólito de la batería del vehículo

📖 Tenga en cuenta ⚠ y 🕒, al principio de este capítulo, en la página 213.



**Fig. 169** En el compartimento del motor: ejemplo de posición del visor en el lado superior de la batería del vehículo.

Controlar regularmente el nivel de electrólito de la batería con altos kilometrajes, en países de clima cálido y con una batería antigua. Más allá de eso, la batería del vehículo no requiere de mantenimiento.

### Preparaciones

- Preparar el vehículo para trabajos en el compartimento del motor → pág. 200.
- Abrir el capó delantero ⚠ → pág. 202.

### Comprobar el nivel del electrólito de la batería

Para acceder al visor redondo es necesario retirar el soporte de la caja de fusibles de la batería. Volkswagen recomienda que la batería del vehículo se compruebe en un Concesionario Volkswagen o un taller especializado.

- Brindar iluminación suficiente para poder reconocer nitidamente los colores. Jamás utilizar llamas expuestas u objetos incandescentes como iluminación.
- El visor redondo → fig. 169 en la parte superior de la batería del vehículo cambia de color dependiendo del nivel del electrólito.
- Golpear suavemente en el visor, para eliminar eventuales burbujas de aire que podrían alterar el color.

**Amarillo claro o incoloro** Nivel de electrólito de la batería del vehículo es demasiado bajo. La batería del vehículo debe ser verificada por un Concesionario Volkswagen o por una em-

presa especializada y, de ser necesario, sustituida.

**Negro** Nivel de electrolito de la batería del vehículo correcto.

Los posibles colores diferentes se destinan al diagnóstico de la batería en un Concesionario Volkswagen o en una empresa especializada.

### **⚠ ADVERTENCIA**

Los trabajos en la batería del vehículo pueden causar quemaduras químicas, explosiones o descargas eléctricas graves.

- ¡Usar siempre guantes y anteojos de protección!
- El electrolito es muy corrosivo. Éste puede quemar la piel y provocar la pérdida de la visión. Al manejar la batería, proteger principalmente las manos, los brazos y los ojos de salpicaduras de electrolito.
- Nunca girar la batería del vehículo. El electrolito puede salirse de las aberturas de ventilación y causar quemaduras químicas.
- Nunca abra una batería del vehículo.
- En caso de salpicaduras de electrolito en la piel o los ojos, lavar inmediatamente el área afectada con agua fría por algunos minutos. Luego, buscar inmediatamente ayuda médica.
- En caso de ingerir el electrolito, buscar ayuda médica inmediata.

## **Cargar, sustituir, desacoplar o acoplar la batería del vehículo**

📖 **Tenga en cuenta** ⚠ y ⓘ, al principio de este capítulo, en la página 213.

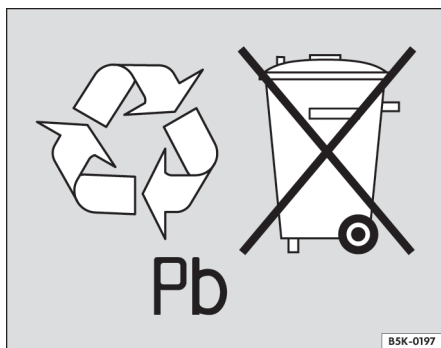

**Fig. 170** Las baterías contienen sustancias tóxicas y su reciclaje es obligatorio. Por lo tanto, queda prohibida su eliminación / disposición junto con la basura doméstica

y la batería debe devolverse al revendedor, después de la sustitución.

### **Cargar la batería del vehículo**

La carga de la batería del vehículo debe ser realizada por una empresa especializada, ya que la tecnología de la batería del vehículo instalada de fábrica requiere de una carga de tensión restringida → pág. 216. Para esto, Volkswagen recomienda los Concesionarios Volkswagen.

### **Sustituir la batería del vehículo**

La batería del vehículo está desarrollada a medida para su ubicación y cuenta con atributos de seguridad. Si debe sustituir la batería del vehículo, antes de adquirir una nueva debe informarse en un concesionario Volkswagen sobre la compatibilidad eléctrica, la capacidad de carga (A/h) adecuada a las características del vehículo, el tamaño y las exigencias de mantenimiento, la prestación y la seguridad de la nueva batería. Volkswagen recomienda cambiar la batería del vehículo en un Concesionario Volkswagen.

### **Desconectar la batería del vehículo**

Si la batería del vehículo necesita ser desconectada del sistema eléctrico del vehículo, observar lo siguiente:

- Desconectar el encendido y todos los consumidores eléctricos.
- Desbloquear el vehículo antes de la desconexión, ya que, de lo contrario, se disparará el sistema de alarma.
- En primer lugar, se debe desconectar el cable negativo y, luego, el cable positivo → pág. 216.

Si el vehículo necesita quedar inmovilizado durante un largo período de tiempo, desconecte el cable negativo de la batería del vehículo, ya que, de lo contrario, la batería se puede descargar por los consumidores de corriente que existen en el vehículo, impidiendo el arranque del motor.

### **Conectar la batería del vehículo**

- Antes de reconectar la batería del vehículo, desconectar el encendido y todos los consumidores eléctricos.
- En primer lugar, se debe conectar el cable positivo y, luego, el cable negativo → pág. 216.

En caso de problemas en el arranque y en el régimen de ralentí, conectar el encendido durante 30 segundos y después desconectarlo. Inmediatamente después, arrancar el motor.

Después de conectar una batería del vehículo y conectar el encendido, se pueden encender diferentes luces de control. Éstas se apagan después de algu-

nos segundos. Si las luces de control continúan encendidas, buscar un Concesionario Volkswagen para verificar el vehículo.

Si la batería del vehículo se ha desconectado durante mucho tiempo, el próximo servicio puede no mostrarse o no calcularse correctamente. Observar los intervalos máximos de mantenimiento permitidos en el.

**Vehículos con Keyless Access:** si, después de la conexión de la batería del vehículo, el encendido no se puede conectar, desbloquear y bloquear el vehículo desde fuera. A continuación, intentar conectar el encendido de nuevo. Si aún no puede conectar el encendido, busque un Concesionario Volkswagen.

### Desconexión automática de consumidores

A través de una gestión inteligente de la red eléctrica, en caso de gran exigencia de la batería del vehículo, se toman diferentes medidas para evitar la descarga de la batería del vehículo:

- Se aumentan los regímenes de ralentí para que el alternador suministre más corriente.
- En caso necesario, se limita la potencia de los consumidores más potentes o se los desconecta totalmente, en caso de emergencia.
- Al encender el motor, la alimentación de tensión de la toma de corriente de 12 V y del encendedor puede interrumpirse temporalmente.

No siempre la gestión de la red eléctrica puede evitar que la batería del vehículo se descargue. Esto puede suceder si el encendido permanece conectado con el motor apagado durante largos periodos o si la luz de posición queda encendida mucho tiempo con el vehículo estacionado.

### ¿Por qué se descarga la batería del coche?

- Periodos largos sin conectar el motor, principalmente con el encendido conectado.
- Uso de consumidores eléctricos con el motor parado.

### ADVERTENCIA

El uso de baterías del vehículo incorrectas o su fijación inadecuada pueden causar cortocircuitos, incendios y lesiones graves.

- Utilizar únicamente baterías en el vehículo sin necesidad de mantenimiento y protegidas contra derrames que posean las mismas características, especificaciones y dimensiones de la batería del vehículo instalada de fábrica.
- Asegurarse de que no haya personas en el interior del vehículo durante el cambio de batería. En caso de una falla eléctrica, los airbags pueden activarse accidentalmente y provocar lesio-

nes graves o hasta fatales en los ocupantes del vehículo.

### ADVERTENCIA

Al cargar la batería del vehículo se produce una mezcla de gases altamente explosiva.

- Cargar la batería del vehículo únicamente en recintos bien ventilados.
- Nunca cargar una batería del vehículo congelada o que haya sido descongelada. Una batería del vehículo descargada puede congelarse en temperaturas de alrededor de 0 °C.
- Sustituir sin falta una batería del vehículo que ya haya sido congelada.
- Los cables de conexión que no hayan sido conectados correctamente pueden causar un cortocircuito. En primer lugar, conectar el cable positivo y luego, conectar el cable negativo.

### AVISO

- Solo es necesario volver a codificar la radio si la batería se vuelve a conectar y la radio se enciende antes de conectar el encendido. Si necesita volver a codificar la radio, diríjase a un Concesionario Volkswagen.
- Nunca desconectar o conectar la batería del vehículo con el encendido activado o con el motor en funcionamiento ni conectarla a otra, ya que, de lo contrario, el sistema eléctrico y los componentes electrónicos pueden dañarse.
- Nunca conectar en la toma de corriente de 12 V o en el encendedor, accesorios que provean corriente para cargar la batería del vehículo, como paneles solares o cargadores de baterías. De lo contrario, se puede dañar el sistema eléctrico del vehículo.

 Las baterías contienen sustancias tóxicas, como ácido sulfúrico y plomo. Por eso, está prohibido descartarlas / colocarlas junto con la basura doméstica. La legislación determina procedimientos específicos para descartar / disponer de baterías usadas. Para su mayor seguridad y confort, Volkswagen recomienda sustituir la batería del vehículo únicamente en un Concesionario Volkswagen o en una empresa especializada.

 La solución ácida y el plomo presentes en la batería pueden contaminar el suelo, el subsuelo y las aguas si se los elimina de forma incorrecta. El consumo de aguas contaminadas por plomo puede causar hipertensión arterial, severos trastornos gastrointestinales y anemias (desánimo, debilidad y somnolencia).



## Solución de problemas

📖 **Tenga en cuenta** ⚠️ y ⓘ, al principio de este capítulo, en la página 213.

### Batería del vehículo

**Testigo de advertencia central** ⚠️

🔋 **Alternador averiado. La batería del vehículo no se carga por el alternador.**

La batería del vehículo no se carga por el alternador durante la conducción.

- No necesarios desconectar los consumidores eléctricos.
- Buscar un Concesionario Volkswagen o una empresa especializada.
- Comprobar el sistema eléctrico.

Para vehículos con sistema Start-Stop, el sistema Start-Stop no consigue arrancar el motor  
→ pág. 109.

**Testigo de advertencia central** ⚠️

🔋 **Batería baja.**

La batería del vehículo se carga por medio del alternador durante la conducción sin embargo, el nivel de carga no es suficiente.

- Cargar la batería, haciendo circular el vehículo por un período más largo.

Para vehículos con sistema Start-Stop, el sistema Start-Stop no consigue arrancar el motor  
→ pág. 109.

🔋 **Sustituir la batería.**

La batería del vehículo no está en buen estado.

- Buscar un Concesionario Volkswagen o un taller especializado.

Para vehículos con sistema Start-Stop, el sistema Start-Stop no consigue arrancar el motor  
→ pág. 109.

Al conectar el encendido, algunas luces de advertencia y de control se encienden rápidamente a modo de comprobación. Éstas se apagan después de algunos segundos.

evitando posibles paradas del vehículo, como también eventuales accidentes.

- Nunca ignore las luces de advertencia encendidas ni los mensajes de texto.
- Parar el vehículo lo antes posible en un lugar seguro para todos los pasajeros del vehículo y los demás conductores.

### ⓘ AVISO

Tenga en cuenta siempre las luces de control encendidas y los mensajes de texto para evitar daños en el vehículo. <

### ⚠️ ADVERTENCIA

Tener en cuenta las luces de advertencia encendidas y los mensajes de texto es fundamental para la seguridad del conductor y de los acompañantes,

# Guía de ruedas y neumáticos

## Información importantes sobre ruedas y neumáticos

### Introducción al tema

Los neumáticos son las piezas del vehículo que más se someten al esfuerzo y las que menos se valora. Los neumáticos son muy importantes, ya que la estrecha área de apoyo de los neumáticos es el único contacto del vehículo con la calle.

La vida útil de los neumáticos depende de la presión de los neumáticos, de la forma de conducción, del manejo y de la instalación correcta.

Volkswagen recomienda que todos los trabajos en las ruedas y los neumáticos sean ejecutados por una empresa especializada. Las empresas especializadas están equipadas con todas las herramientas y piezas de reposición necesarias, tienen el conocimiento técnico necesario y están preparadas para la eliminación adecuada de los neumáticos usados. Para esto, Volkswagen recomienda los Concesionarios Volkswagen.

*Dependiendo del equipamiento del vehículo, puede estar equipado con neumáticos de perfil bajo → .*

### ADVERTENCIA

Los neumáticos gastados o dañados no son capaces de proporcionar el control y la eficacia del freno totales del vehículo.

- Un manejo inadecuado de ruedas y neumáticos puede reducir la seguridad de conducción y causar accidentes y lesiones graves.
- Utilizar únicamente neumáticos radiales de estructura y tamaño (diámetro) iguales y con el mismo perfil en las 4 ruedas.
- Los neumáticos nuevos se deben rodar ya que su adherencia y eficacia del freno se reducen al principio. Para evitar accidentes y lesiones graves, conducir con la debida precaución durante los primeros 600 km.
- En velocidades altas y continuas, un neumático con presión por debajo de lo especificado se calienta excesivamente, lo que puede provocar el desprendimiento de la banda de rodadura o incluso la pinchadura. Mantenga siempre la presión de los neumáticos recomendada.
- Nunca conducir con neumáticos dañados (agujeros, cortes, rasgones y burbujas) y desgastados. La conducción con esos neumáticos puede

hacer que exploten los neumáticos, y puede causar accidentes y lesiones graves. Los neumáticos desgastados o dañados deben ser sustituidos inmediatamente.

- Nunca exceder la velocidad máxima y la capacidad de carga permitidas para los neumáticos instalados.
- La eficiencia de los sistemas de asistencia al conductor y de los sistemas de asistencia de frenado también depende de la adherencia de los neumáticos.
- Si, durante la conducción, se identifican vibraciones extrañas o el vehículo está tirando hacia uno de los lados, parar inmediatamente y comprobar las ruedas y los neumáticos en busca de daños.
- No utilizar ruedas o neumáticos de procedencia desconocida. Las ruedas y neumáticos usados pueden estar dañados, inclusive si los daños no son visibles.
- Los neumáticos viejos – aunque nunca se hayan usado – se pueden vaciar o explotar repentinamente, principalmente a altas velocidades, y provocar accidentes y lesiones graves. Los neumáticos con más de 6 años solo deben ser utilizados en caso de emergencia, con extremo cuidado y forma de conducción igualmente cuidadosa, debiendo ser sustituidos inmediatamente al terminar la emergencia.

### ATENCIÓN

- Los neumáticos de perfil bajo tienen una menor capacidad para absorber impactos de baches, superficies irregulares u obstáculos en la carretera. Esto aumenta el riesgo de daños a los neumáticos, las ruedas y el sistema de suspensión.
- Conducir con especial cuidado en superficies irregulares.
- Evitar conducir sobre baches, zanjas o subir bordillos/obstáculos de forma abrupta.
- Los daños ocasionados por circular por carreteras de mala calidad, impactos o uso indebido de neumáticos de perfil bajo no están cubiertos por la garantía comercial. 

## Manoseo de ruedas y neumáticos

📖 Tenga en cuenta ⚠️ y ⚠️, al principio de este capítulo, en la página 218.

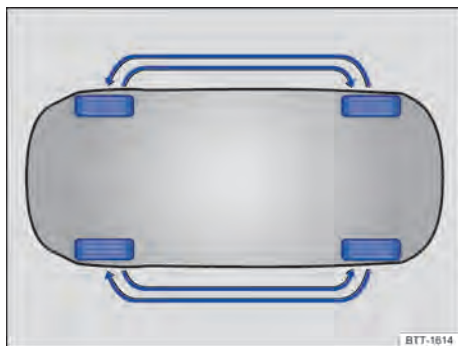

Fig. 171 Esquema para cambio de las ruedas.

Los neumáticos y ruedas son elementos de construcción importantes. Los neumáticos y las ruedas liberados por Volkswagen se han diseñado para el modelo de vehículo correspondiente y contribuyen decisivamente para un apoyo satisfactorio sobre el piso y para características de marcha seguras.

### Cambiar las ruedas

Para que el desgaste de todos los neumáticos sea uniforme, se recomienda una rotación periódica de las ruedas, según el esquema → fig. 171. De esta forma, todos los neumáticos alcanzan una vida útil aproximadamente igual.

Volkswagen recomienda comprobar la necesidad de rotación de las ruedas en cada revisión del vehículo, y cuando sea necesario rotar las ruedas recomendamos que además se realice la alineación y balanceo de las ruedas.

Volkswagen recomienda que la rotación de las ruedas se realice en un Concesionario Volkswagen.

### Evitar daños a los neumáticos

- Pasar por veredas y similares lentamente y, siempre que sea posible, en ángulo recto.
- Comprobar regularmente los neumáticos con respecto a daños, como, por ejemplo, agujeros, cortes, rasgones y burbujas.
- Retire los cuerpos extraños que se encuentran en el nervio del neumático y que no hayan penetrado en el interior del neumático → pág. 221.
- Los neumáticos desgastados o dañados se deben sustituir inmediatamente → pág. 221.

- Compruebe periódicamente si existen daños no visibles en los neumáticos → pág. 221.
- Nunca exceda la velocidad máxima y la capacidad de carga permitidas para los neumáticos montados → pág. 226.
- Proteja los neumáticos, incluso el de la rueda de emergencia, del contacto con sustancias agresivas, incluso grasa, aceite, gasolina y líquido de frenos → ⚠️.
- Reponer las tapas de las válvulas inmediatamente en caso de pérdida.

### Neumáticos con más de 6 años de edad

Los neumáticos se gastan debido a procesos físicos y químicos que pueden comprometer su función.

Volkswagen recomienda que los neumáticos con 6 años o más sean sustituidos por neumáticos nuevos. Esto es válido también para la rueda de emergencia que aparente estar en buen estado y que no presente el desgaste mínimo de su perfil permitido por ley → ⚠️ de la pág. 218.

La edad de cada neumático puede determinarse a través de la fecha de fabricación → pág. 226.

### Almacenar los neumáticos

Señalizar las ruedas antes de su desmontaje para que la misma dirección de rodadura pueda mantenerse al volver a montarlas (izquierda, derecha, delantera, trasera). Los neumáticos y ruedas desmontados deben ser almacenados en lugar fresco, seco y lo más oscuro posible. **No** posicionar verticalmente neumáticos montados sobre las ruedas.

Proteger neumáticos sin ruedas en capas adecuadas contra impurezas y almacenar en pie sobre la banda de rodadura.

### Neumáticos nuevos

- Conducir con especial precaución durante los primeros 600 km con neumáticos nuevos, porque los neumáticos necesitan ablandarse. Los neumáticos rodados tienen adherencia → ⚠️ y efecto de frenado → ⚠️ reducidos.
- Utilizar únicamente neumáticos radiales de estructura y tamaño (diámetro) iguales y con el mismo perfil en las 4 ruedas.
- Dependiendo del fabricante y de la versión, la profundidad de los perfiles de neumáticos nuevos puede ser diferente debido a características de fabricación y modelaje del perfil.

### Sustituir los neumáticos

- De ser posible, no cambie un neumático individual, sino como mínimo, un eje (los dos neumáti-

cos del eje delantero o los dos neumáticos del eje trasero) → .

- Sustituir neumáticos viejos únicamente por neumáticos nuevos liberados por Volkswagen para el respectivo modelo de vehículo. Tener en cuenta el tamaño, diámetro, capacidad de carga y velocidad máxima.
- Jamás utilizar neumáticos cuyas dimensiones efectivas sobrepasen las medidas de los neumáticos autorizados por Volkswagen. Los neumáticos mayores pueden arrastrarse y generar roce con la carrocería o con otras piezas.

### Reprogramar el sistema de control de los neumáticos

Después de cada cambio de una o de varias ruedas, el indicador de control de los neumáticos se debe programar nuevamente. Esto también es válido después de cambiar las ruedas delanteras por las ruedas traseras → pág. 230.

### En vehículos con sistema de control de la presión de los neumáticos

Al sustituir las ruedas instaladas de fábrica, prestar atención para que las nuevas ruedas estén equipadas con sensores compatibles con el sistema de control de la presión de los neumáticos → pág. 230. Para el reconocimiento de las nuevas ruedas, el vehículo debe rodar algún tiempo a una velocidad superior a 25 km/h.

En el momento de realizar el cambio y el cambio de los sensores, la Volkswagen recomienda siempre la instalación de un nuevo conjunto de válvulas o de sellado.

Más información sobre el sistema de control de las presiones de los neumáticos → pág. 229.

### ADVERTENCIA

Los líquidos y sustancias agresivos pueden causar daños visibles y no visibles a los neumáticos, lo cual puede hacer explotar los neumáticos.

- Mantener productos químicos, aceites, grasas, combustibles, líquidos de freno y otras sustancias agresivas siempre lejos de los neumáticos.

### ADVERTENCIA

Los neumáticos nuevos se deben ablandar ya que su adherencia y eficacia del freno se reducen al principio.

- Para evitar accidentes y lesiones graves, conducir con la debida precaución durante los primeros 600 km.

### ADVERTENCIA

Las ruedas deben tener la holgura necesaria para su adecuado funcionamiento. Si no hay holgura puede haber roce de los neumáticos con parte del eje, de la carrocería y de los tubos flexibles del freno, lo cual puede causar una falla del sistema de frenos y el desprendimiento de la banda de rodamiento del neumático y, de esta forma, puede hacer explotar el neumático.

- Las medidas reales de los neumáticos no pueden ser mayores que las medidas de los neumáticos liberados por Volkswagen y no pueden generar roce con otras piezas del vehículo.

### AVISO

Evitar choques fuertes y, si es posible, eludir los obstáculos. Los neumáticos se pueden deformar especialmente por agujeros en la vía y choques contra los bordes. Debido a ello pueden producirse daños en los neumáticos y en las llantas.



Para descartar neumáticos viejos se necesitan equipos y conocimientos técnicos, de acuerdo con normas específicas. Por lo tanto, es conveniente dirigirse a un Concesionario Volkswagen o a una empresa especializada.



El descarte de neumáticos exige equipos y conocimientos respecto a las normas de destino ambientalmente adecuadas. Por ello, está prohibido descartar/colocar los neumáticos junto con la basura doméstica. La legislación determina procedimientos específicos en estos casos. Para su mayor seguridad y confort, Volkswagen recomienda realizar la sustitución de los neumáticos en un Concesionario Volkswagen.



Inclusive con indicaciones de tamaño iguales, las medidas reales de los diferentes tipos de neumático pueden presentar desvíos de valores o grandes diferencias en el contorno de los neumáticos.



En neumáticos liberados por Volkswagen se garantiza que las medidas reales estén de acuerdo con el vehículo. En otros tipos de neumáticos, los vendedores de neumáticos deben presentar un certificado del fabricante certificando que el tipo de neumático sea igualmente compatible con el vehículo. Guardar bien el certificado y conservarlo dentro del vehículo. 

## Averías en los neumáticos

📖 **Tenga en cuenta** ⚠️ y ⚠️, al principio de este capítulo, en la página 218.

Con frecuencia, averías en neumáticos y ruedas ocurren de forma imperceptible. **Vibraciones** poco comunes o **por tendencia de dirección** del vehículo, pueden indicar daños en los neumáticos → ⚠️.

- ¡Si se duda de que una rueda pueda haber sufrido daños, reducir inmediatamente la velocidad!
- Comprobar los neumáticos y las ruedas en busca de daños.
- En caso de neumáticos dañados, no continuar y buscar ayuda técnica especializada.
- Si no hay daño visible, conduzca despacio y con precaución hasta el próximo Concesionario Volkswagen o una empresa especializada para que revisen el vehículo.

### Penetración de cuerpos extraños en el neumático

- Si se introdujeron cuerpos extraños en el interior del neumático, ¡no los quite! Mientras tanto, se pueden quitar objetos que queden presos entre los perfiles del neumático.
- De ser el caso, sustituir la rueda dañada. De ser necesario, buscar auxilio técnico especializado. Para esto, Volkswagen recomienda los Concesionarios Volkswagen.
- Controle y corrija la presión.

### Desgaste de los neumáticos

El desgaste de los neumáticos depende de muchos factores, como, por ejemplo:

- Forma de conducción.
- Falta de balanceo de las ruedas.
- Regulación del chasis.

**Forma de marcha** – Una marcha rápida en curvas, arranque precipitado y frenado brusco aumentan el desgaste de los neumáticos. Si los neumáticos están demasiado desgastados, aun con una forma de conducción normal, comprobar la regulación del chasis en un Concesionario Volkswagen o una empresa especializada.

**Desequilibrio de las ruedas** – Las ruedas de un vehículo nuevo están equilibradas. La falta de equilibrio puede ocurrir por diferentes motivos durante la conducción y puede percibirse por la trepidación de la dirección. La falta de equilibrio causa el desgaste de la dirección y de la suspensión. Por este motivo, en esos casos, las ruedas deben ser equilibradas nuevamente. Una rueda nueva debe ser equilibrada antes de su montaje en el vehículo.

**Ajustes de tren de rodaje** – un ajuste incorrecto en el tren de rodaje perjudica la seguridad en la dirección y causa alto desgaste de los neumáticos. En caso de alto desgaste de los neumáticos, la alineación de las ruedas se debe comprobar en un Concesionario Volkswagen o en una empresa especializada.

### ⚠️ ADVERTENCIA

Vibraciones poco comunes o tracción de un lado del vehículo durante la conducción pueden indicar daño en los neumáticos.

- Reducir la velocidad inmediatamente y parar respetando las leyes de tránsito.
- Comprobar los neumáticos y las ruedas en busca de daños.
- Jamás seguir viaje con neumáticos o ruedas dañadas. En cambio, buscar ayuda técnica especializada.
- Si no hay daño visible, conduzca despacio y con precaución hasta el próximo Concesionario Volkswagen o una empresa especializada para que revisen el vehículo.

## Ruedas

📖 **Tenga en cuenta** ⚠️ y ⚠️, al principio de este capítulo, en la página 218.

Las ruedas y tornillos de rueda son producidos uno de acuerdo con el otro. Por eso, para cada cambio de ruedas se deben utilizar los tornillos de la rueda correspondientes, con la longitud y convexidad adecuadas. La fijación de las ruedas y la función del sistema de frenos dependen de eso → pág. 232.

Por razones técnicas, normalmente no se pueden utilizar ruedas de otros vehículos. Esto vale, en ciertas circunstancias, inclusive para ruedas del mismo modelo de vehículo.

Los neumáticos y las llantas liberados por Volkswagen se han diseñado para el modelo de vehículo correspondiente y contribuyen decididamente para un apoyo satisfactorio sobre la calzada y para características de conducción seguras.

### Tornillos de rueda

Los tornillos de rueda se deben atornillar siempre con el par de apriete correcto → pág. 232.

### Ruedas con elementos decorativos atornillados

Las ruedas pueden estar equipadas con elementos decorativos intercambiables, instalados en la rueda con tornillos de seguridad. Los elementos decorativos dañados deben ser sustituidos solamente por

una empresa especializada. Para esto, Volkswagen recomienda los Concesionarios Volkswagen.

### Identificación de las ruedas

Debido a los requerimientos legales de algunos países, las informaciones de nuevas ruedas deben contener algunas características de ruedas específicas. Según el país, pueden estar disponibles las siguientes informaciones sobre las ruedas:

- Sello de conformidad
- Tamaño de la llanta
- Nombre del fabricante o marca
- Fecha de fabricación
- País de origen
- Número de fabricación
- Materia prima
- Código de la pieza

### ⚠ ADVERTENCIA

El uso de ruedas dañadas o inadecuadas puede comprometer la seguridad de conducción y provocar accidentes y lesiones graves.

- Utilizar solamente ruedas liberadas para el vehículo.
- Comprobar regularmente posibles daños en las ruedas y, de ser necesario, sustituirlas.

## Presión de los neumáticos

📖 Tenga en cuenta ⚠ y ⚡, al principio de este capítulo, en la página 218.

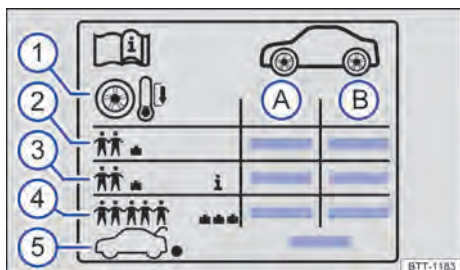

Fig. 172 Etiqueta con las presiones de los neumáticos

Dependiendo del equipamiento de su vehículo, la etiqueta de presión de los neumáticos podrá ubicarse en la parte interior de la trampilla del depósito de combustible, o en el área inferior de la columna de la puerta delantera.

Indicaciones en el adhesivo de la presión de los neumáticos → fig. 172:

- Ⓐ Presión de los neumáticos para los neumáticos del eje delantero.
- Ⓑ Presión de los neumáticos para los neumáticos del eje trasero.
- ① Orientación: comprobar regularmente la presión en los neumáticos fríos.
- ② Presión de los neumáticos con carga parcial.
- ③ Dependiendo de la versión del vehículo: Presión de confort de los neumáticos con carga parcial.
- ④ Presión de los neumáticos con carga total.
- ⑤ Presión de los neumáticos a la rueda de emergencia.

La etiqueta adhesiva indica tan sólo la presión correcta de los neumáticos liberados.

Dependiendo de la versión del vehículo, la apariencia de la etiqueta puede variar. Pueden contener tamaños adicionales de neumáticos → pág. 226.

Una presión excesiva o insuficiente de los neumáticos reduce significativamente la vida útil del conjunto de neumáticos e influye negativamente en el comportamiento de dirección del vehículo → ⚠. La presión correcta de los neumáticos es especialmente importante, principalmente en alta velocidad. Una presión de los neumáticos inadecuada causa un desgaste elevado del neumático hasta que éste explota.

### Comprobar la presión de los neumáticos

Comprobar la presión de los neumáticos solo si se ha recorrido algunos kilómetros a poca velocidad en las últimas 3 horas.

- Comprobar la presión de los neumáticos, como mínimo una vez cada 15 días y, además antes de cualquier conducción más prolongada.
- Comprobar la presión solo con los neumáticos fríos. La presión indicada para los neumáticos es válida para un **neumático frío**. La presión de los neumáticos es más alta en neumáticos calientes que en neumáticos fríos. Por lo tanto, nunca suelte el aire de los neumáticos calientes para ajustar su presión.
- Adecuar la presión de los neumáticos según la carga del vehículo → fig. 172 ③.
- Después de adecuar la presión de los neumáticos, prestar atención al volver a colocar las tapas de las válvulas y seguir la información sobre el sistema de control de los neumáticos → pág. 229.
- Calibrar los neumáticos siempre con las presiones indicadas en la etiqueta. Nunca exceder la presión máxima de los neumáticos que está indicada en el costado de los neumáticos.

## ⚠ ADVERTENCIA

Una presión muy baja o muy alta de los neumáticos puede hacer que el neumático se vacíe o explote durante la conducción. Esto puede causar accidentes graves y lesiones fatales.

- Una presión de los neumáticos muy baja puede calentar mucho los neumáticos, pudiendo causar el desprendimiento de la banda de rodadura o la explosión del neumático.
- La velocidad excesiva o sobrecarga del vehículo pueden generar sobrecalentamiento y daños repentinos a los neumáticos, inclusive pueden explotar los neumáticos y soltarse la banda de rodadura, lo cual puede causar la pérdida de control de la dirección.
- Comprobar regularmente la presión de los neumáticos, como mínimo una vez cada 15 días y, adicionalmente, antes de cada conducción más larga.
- Todos los neumáticos siempre deben tener la presión adecuada para la carga.
- Jamás reducir la presión elevada de neumáticos calientes.

## ⓘ AVISO

- Al insertar el medidor de presión de los neumáticos, tener cuidado para que no golpee en el vástago de la válvula. De lo contrario, pueden ocurrir daños en la válvula del neumático.
- Tapones de cierre inexistentes o mal cerrados pueden llevar a daños en la válvula del neumático. Por este motivo, se debe conducir siempre con las tapas de las válvulas completamente enroscadas y que corresponden a las tapas de válvula instaladas de fábrica.

 Una presión de los neumáticos insuficiente aumenta el consumo de combustible.

## Profundidad del perfil e indicador de desgaste

☑ Tenga en cuenta  y , al principio de este capítulo, en la página 218.

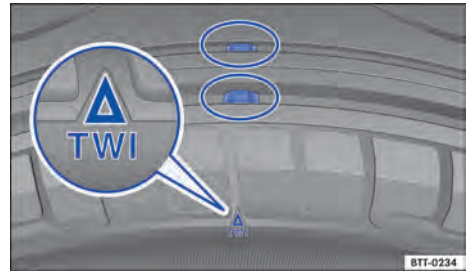



Fig. 173 Perfil del neumático: indicadores de desgaste.

### Profundidad del perfil

En la mayoría de los países, la profundidad mínima del perfil determinada por ley es de 1,6 mm medida en las ranuras del perfil al lado de los indicadores de desgaste. Observar las determinaciones legales específicas de cada país.

Situaciones de conducción especiales exigen una mayor profundidad del perfil posible y una profundidad del perfil aproximadamente igual en los ejes delantero y trasero → .

La profundidad del perfil de neumáticos nuevos puede variar según la versión y el fabricante en razón de las características de fabricación y del diseño del perfil.

### Indicadores de desgaste del neumático

Los indicadores de desgaste indican si el neumático ya está gastado. El neumático debe ser sustituido antes de que el desgaste del perfil del neumático lleve al indicador de desgaste.

En el fondo del perfil del conjunto de neumáticos originales, transversal a la dirección de rodaje, se encuentran indicadores de desgaste de 1,6 mm de altura → fig. 173. Varios de estos indicadores de desgaste están posicionados en distancias iguales en la superficie de rodaje. Marcas en los flancos de los neumáticos indican la ubicación de los indicadores de desgaste, por ejemplo, las letras TWI o símbolos.

## ⚠ ADVERTENCIA

Los neumáticos gastados representan un riesgo para la seguridad y pueden ocasionar la pérdida de control del vehículo y lesiones graves.

- Los neumáticos deben ser sustituidos por neumáticos nuevos antes de que se desgasten hasta el indicador de desgaste.
- Los neumáticos gastados tienen una adherencia extremadamente reducida, en especial sobre calzadas mojadas, y el vehículo puede patinar (acuaplanear).
- Los neumáticos gastados reducen la posibilidad de controlar bien el vehículo en situaciones de rodaje normales y difíciles, y aumentan la distancia de frenado y el riesgo de patinadas.

- Colocar nuevamente la moqueta sobre el piso del maletero.
- Cerrar el capó del maletero.

### Si la rueda de emergencia es diferente de las ruedas montadas

Si la rueda de emergencia es diferente a las que lleva montadas al vehículo, por ejemplo en su versión de neumáticos de rodamiento, la rueda de emergencia se debe usar solo en caso de emergencia, temporalmente y conduciendo con la debida precaución → ⚠. Vea también → pág. 233.

Ésta debe cambiarse lo más rápido posible por una rueda de rodamiento normal.

### Observar las orientaciones para conducir:

- ¡No conducir a una velocidad superior a 80 km/h!
- ¡Evitar arranques y frenadas bruscas, como también la conducción en curvas a alta velocidad!
- Compruebe la presión de los neumáticos lo antes posible después del montaje de la rueda de emergencia → pág. 222.

La presión del neumático de la rueda de emergencia debe comprobarse junto con la presión de los demás neumáticos de rodamiento al menos una vez cada 15 días → pág. 222.

## Rueda de emergencia

📖 Tenga en cuenta ⚠ y ⚠, al principio de este capítulo, en la página 218.



**Fig. 174** En el maletero: asidero para fijación de la rueda de emergencia.

### Desmontar la rueda de emergencia

- Abrir la tapa trasera → pág. 72.
- Levantar y desmontar el piso del maletero.
- Girar totalmente el asidero ubicado en el medio de la rueda de emergencia → fig. 174 en el sentido antihorario y retirar la rueda de emergencia.

### Guardar la rueda sustituida

- De ser así, colocar la caja de las herramientas de a bordo nuevamente en el compartimiento específico del maletero.
- Colocar la rueda cambiada en la cavidad de la rueda de emergencia de tal forma que el orificio central de la llanta esté posicionado exactamente sobre la clavija giratoria.
- Girar la manivela en sentido horario sobre el pasador roscado hasta que la rueda cambiada quede fijada de manera segura.

## ⚠ ADVERTENCIA

Un uso inadecuado de la rueda de emergencia puede ocasionar la pérdida de control del vehículo, colisiones u otros accidentes y lesiones graves.

- De ninguna manera, utilizar la rueda de emergencia si está dañada o desgastada hasta los indicadores de desgaste.
- En algunos vehículos, la rueda de emergencia puede tener diferentes tamaños de ruedas y neumáticos → pág. 233. La rueda de emergencia con diferentes dimensiones se puede reconocer por una etiqueta adhesiva y por el rótulo 80 km/h. Este rótulo indica la velocidad máxima en la que el neumático puede circular con seguridad.
- Jamás conducir a una velocidad superior a 80 km/h. ¡Evitar arranques y frenadas bruscas, como también curvas a alta velocidad!
- Sustituir la rueda de emergencia lo más rápido posible por una rueda normal. La rueda de emergencia tiene como objetivo solo un uso breve.
- La rueda de emergencia debe ser fijada siempre con los tornillos provistos de fábrica.
- Nunca utilizar más de una rueda de emergencia.

- Después del montaje de la rueda de emergencia, la presión de los neumáticos se debe comprobar lo antes posible → pág. 222.



ro.

De ser posible, fijar firmemente la rueda de emergencia o la rueda cambiada en el malet-



## Rótulo de los neumáticos y tipos de neumáticos

📖 Tenga en cuenta ⚠️ y ⚠️, al principio de este capítulo, en la página 218.

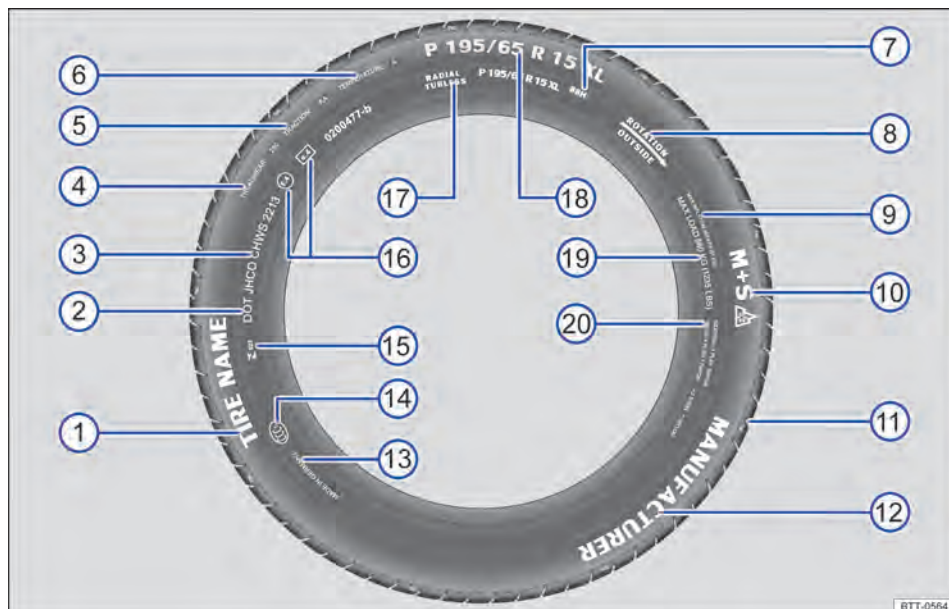





Fig. 175 Inscripción de los neumáticos internacional (ejemplo).

→ fig. 175	Rótulo de los neumáticos (ejemplo).	Significado
①	Nombre del producto	Denominación de los neumáticos individuales del fabricante.
②	DOT	El neumático cumple con los requisitos legales del Ministerio de Transportes de los EE.UU. con respecto a las normas de seguridad de los neumáticos (Department of Transportation).
③	JHCO CHWS 2213	Número de rótulo de los neumáticos ( <b>TIN<sup>al</sup></b> ) - en algunos casos, solo en la parte interior de la rueda) y fecha de fabricación: JHCO CHWS Código de identificación de origen de fabricación y datos del fabricante del neumático sobre las dimensiones y características del neumático. → 2213 Fecha de fabricación: 22ª semana del año 2013.

Información para el usuario final sobre valores de comparación entre los neumáticos básicos disponibles (procedimientos de prueba normalizados) → pág. 252:

→ fig. 175	Rótulo de los neumáticos (ejemplo).	Significado
④	TREADWEAR 280	Expectativa de vida relativa del neumático basada en un examen estándar. Un neumático de especificación 280 se desgasta 2,8 veces más lentamente que el neumático normal, con un índice Treadwear de 100. El rendimiento del neumático depende de sus condiciones de uso y puede variar significativamente de los valores normales debido al comportamiento de la dirección, el mantenimiento, las diferentes características de la pista y las condiciones climáticas.
⑤	TRACTION AA	Capacidad de frenado del neumático en pista de selección mojada (AA, A, B o C). Ésta se mide en condiciones controladas en pistas de pruebas certificadas. Los neumáticos marcados con C tienen una potencia de tracción baja. El índice de tracción atribuido al neumático se basa en pistas de prueba rectas y no incluye la aceleración, salidas laterales en curvas ni aquaplaning o tracción con carga máxima.
⑥	TEMPERATURA A	Resistencia del neumático a la temperatura en pruebas con velocidades más elevadas (A, B o C). Neumáticos con identificadores A y B superan los requisitos legales. La evaluación de la temperatura se basa en neumáticos con la presión correcta y excluye el exceso de presión. El exceso de velocidad, la presión incorrecta y el exceso de presión pueden ocasionar por sí solos o en conjunto un calentamiento o daños en los neumáticos.
⑦	88 H	Índice de carga → pág. 228.
⑧	Régimen y flecha	Identificación del sentido de rotación del neumático → pág. 228.
	O: Outside	Identificación del lado externo del neumático → pág. 228.
⑨	MAX INFLATION 350 KPA (51 psi/3,51 bar)	Limitación para la presión de aire máxima en los EE.UU.
⑩	M+S o M/S o 	Indicación para neumáticos adecuados para el invierno (neumáticos para barro y nieve). Los neumáticos con clavos se identifican después del S con un E.
⑪	TWI	Indica la posición del indicador de desgaste (Tread Wear Indicator) → pág. 223.
⑫	<i>Nombre de la marca, logotipo</i>	Fabricante.
⑬	Hecho en Alemania	País de fabricación.
⑭		Identificación específica para China (China Compulsory Certification).
⑮	 023	Sello de identificación del INMETRO.
⑯	E4 e4 0200477-b	Identificación según normas internacionales con número del país de autorización. Neumáticos aprobados según la normativa ECE se identifican con E, neumáticos según la normativa EG con e. A continuación, sigue el número de autorización multidígito.
⑰	RADIAL TUBELESS	Neumático cinturado sin cámara.

→ fig. 175

	Rótulo de los neumáticos (ejemplo).	Significado												
18	P 195 / 65 R 15 XL	Descripción del tamaño: <table border="1"> <tr> <td>P</td> <td>Identificación para vehículos de paseo.</td> </tr> <tr> <td>195</td> <td>Largura del neumático de lado a lado en mm.</td> </tr> <tr> <td>65</td> <td>Proporción altura/largura en %.</td> </tr> <tr> <td>R</td> <td>Código del tipo de construcción radial.</td> </tr> <tr> <td>15</td> <td>Diámetro de la rueda en pulgadas.</td> </tr> <tr> <td>XL</td> <td>Neumático con constitución más robusta (« Reinforced»).</td> </tr> </table>	P	Identificación para vehículos de paseo.	195	Largura del neumático de lado a lado en mm.	65	Proporción altura/largura en %.	R	Código del tipo de construcción radial.	15	Diámetro de la rueda en pulgadas.	XL	Neumático con constitución más robusta (« Reinforced»).
P	Identificación para vehículos de paseo.													
195	Largura del neumático de lado a lado en mm.													
65	Proporción altura/largura en %.													
R	Código del tipo de construcción radial.													
15	Diámetro de la rueda en pulgadas.													
XL	Neumático con constitución más robusta (« Reinforced»).													
19	CARGA MÁXIMA 615 KG (1235 LBS)	Especificación para la capacidad máxima de carga por rueda en los EE.UU.												
20	SIDEWALL 1 PLY RAYON	Indicaciones de los componentes de la banda de rodamiento.												
	TREAD 4 PLYES	En el ejemplo, hay 4 capas debajo de la banda de rodamiento: 1 capa de Rayon (seda sintética), 2 capas de cinta de acero y 1 capa de nylon.												
	1 RAYON + 2 STEEL													
	+ 1 NYLON													

a) TIN es el número de serie del neumático.

### Neumáticos sujetos a rodadura unidireccional

Los neumáticos unidireccionales fueron desarrollados para rodar en una única dirección. En neumáticos unidireccionales, el flanco del neumático está marcado con flechas. Mantener obligatoriamente la dirección indicada. Solamente de esta forma se garantizan las características de rodaje excepcionales referentes al acuplano, la capacidad de adherencia, el ruido y el desgaste.

Si, aun así, se instala un neumático en la dirección de rodadura contraria, conducir obligatoriamente con más cuidado, ya que el neumático no se está utilizando más según las determinaciones. Esto es muy importante en calzadas mojadas. El neumático debe ser sustituido o montado en la dirección de rodaje correcta lo más rápido posible.

### Capacidad de carga de los neumáticos

El índice de carga indica cuántos kilogramos pueden cargarse sobre cada neumático (capacidad de carga).

<b>80</b>	450 kg
<b>85</b>	515 kg
<b>90</b>	600 kg
<b>91</b>	615 kg

<b>93</b>	650 kg
<b>95</b>	690 kg
<b>97</b>	730 kg
<b>99</b>	775 kg
<b>100</b>	800 kg

### Índice de velocidad

El código de velocidad indica con qué velocidad máxima puede rodarse un neumático.

<b>P</b>	máximo 150 km/h
<b>Q</b>	máximo 160 km/h
<b>R</b>	máximo 170 km/h
<b>S</b>	máximo 180 km/h
<b>T</b>	máximo 190 km/h
<b>U</b>	máximo 200 km/h
<b>H</b>	máximo 210 km/h
<b>V</b>	máximo 240 km/h
<b>W</b>	máximo 270 km/h
<b>Y</b>	máximo 300 km/h

Algunos fabricantes de neumáticos utilizan una combinación de letras ZR para neumáticos con velocidad máxima permitida superior a 240 km/h. <

## Neumáticos de invierno

En invierno, los neumáticos de invierno mejoran claramente las características de conducción del vehículo. Los neumáticos de verano tienen menos efecto contra patinadas sobre el hielo y la nieve debido a su fabricación (largura, composición de la goma, modelado del perfil).

Volkswagen recomienda el uso de neumáticos de invierno o de neumáticos para todas las estaciones en todas las 4 ruedas del vehículo, especialmente cuando se esperan condiciones de invierno en las calles. Los neumáticos de invierno también mejoran el comportamiento de frenado del vehículo y ayudan a reducir la distancia de parada en condiciones de invierno. En temperaturas por debajo de los +7 °C, Volkswagen recomienda la instalación de neumáticos de invierno.

Los neumáticos de invierno perderán su eficiencia para el invierno si la profundidad del **perfil del neumático** llega a un desgaste de 4 mm. De la misma manera, los neumáticos de invierno sufren una importante pérdida de sus características por **envejecimiento**, independientemente de la profundidad del perfil del neumático que aún existe.

**Para el uso de neumáticos de invierno, se aplica lo siguiente:**

- Observar las prescripciones legales específicas de cada país.
- Utilizar neumáticos de invierno en las 4 ruedas simultáneamente.
- Utilizar únicamente si las calles presentan condiciones de invierno.
- Utilizar únicamente los tamaños de neumáticos de invierno adecuados para el vehículo.
- Utilizar neumáticos de invierno únicamente con el mismo tipo de construcción, tamaño (diámetro) y con el mismo perfil.
- Observar el límite de velocidad según el código de velocidad → pág. 219

### Límite de velocidad

Los neumáticos de invierno tienen un límite de velocidad máximo de acuerdo con el código de velocidad → pág. 228.

En caso de **neumáticos de invierno V**, el límite de velocidad y la presión de los neumáticos dependen del motor. Consultar obligatoriamente al Concesionario Volkswagen sobre la velocidad máxima admisible y la presión necesaria de los neumáticos.

### ⚠ ADVERTENCIA

Las propiedades de conducción mejoradas por neumáticos para invierno en condiciones de invierno en las calles no deben incentivar a asumir un riesgo a la seguridad.

- Adecuar la velocidad y la forma de conducción a las condiciones de visibilidad, climáticas, de la pista y del tránsito.
- Nunca exceder la velocidad máxima y la carga útil admisible para los neumáticos de invierno montados.

 Montar los neumáticos de verano nuevamente después del invierno. En temperaturas por encima de +7 °C las características de conducción de los neumáticos de verano son mejores. Los ruidos de rodaje son más bajos, como también el desgaste del neumático y el consumo de combustible.

 En vehículos con indicador de control de los neumáticos, después del cambio de rueda, el sistema debe ser reprogramado → pág. 230.

 De ser necesario, consultar un Concesionario Volkswagen con respecto a los tamaños de neumáticos de invierno permitidos. <

## Sistema de control de los neumáticos

### Introducción al tema

El sistema de control de los neumáticos alerta al conductor en cuanto a la presión muy baja de los neumáticos.

*Dependiendo del equipamiento del vehículo, el sistema de control de los neumáticos puede no estar disponible.*

### ⚠ ADVERTENCIA

La tecnología inteligente del sistema de control de los neumáticos no puede ir más allá de los límites impuestos por la física y funciona solo dentro de los límites del sistema. El uso inadecuado de las ruedas y de los neumáticos puede ocasionar la pérdida de presión repentina, el despegue de la banda de rodaje de los neumáticos y hasta hacer que los neumáticos estallen.

- Comprobar regularmente la presión de los neumáticos y mantener siempre el valor indicado de presión de los neumáticos → pág. 222. Si la

presión del neumático es muy baja, el neumático puede calentarse tanto que la banda de rodamiento se puede soltar y el neumático estallar.

- Con los neumáticos fríos calibrar siempre la presión, como se indica en la etiqueta adhesiva → pág. 222.
- Comprobar regularmente la presión con el neumático frío. Si es necesario, calibrar los neumáticos montados en el coche en frío de acuerdo con los datos indicados en la etiqueta → pág. 222.
- Comprobar los neumáticos regularmente buscando señales de desgaste y de daños.
- Nunca exceder la velocidad máxima y la capacidad de carga permitidas para los neumáticos instalados.



Una presión de los neumáticos muy baja aumenta el consumo de combustible y el desgaste del neumático.



Al conducir por primera vez con neumáticos nuevos a alta velocidad, se pueden expandir un poco y, por lo tanto, se puede emitir una sola alerta de presión de los neumáticos.



Sustituir neumáticos viejos únicamente por neumáticos liberados por Volkswagen para el respectivo modelo de vehículo.



No confiar solo en el sistema de control de los neumáticos. Comprobar regularmente los neumáticos para asegurarse de que la presión de los neumáticos es correcta y de que los neumáticos no presentan señales de daños, como, por ejemplo, agujeros, cortes, rasgones o burbujas. Retire los cuerpos extraños del perfil del neumático antes de que penetren en el interior del neumático.

## Sistema de control de los neumáticos

📖 Tenga en cuenta ⚠️, al principio de este capítulo, en la página 229.

### Descripción de funcionamiento

El indicador de control de los neumáticos compara, con la ayuda de los sensores del ABS, la rotación y, consecuentemente, el diámetro de rodamiento de cada una de las ruedas, entre otras cosas.

### El diámetro del rodamiento del neumático puede variar:

- Si se ha cambiado la presión de los neumáticos.
- Si la presión de los neumáticos es muy baja.

- Si el neumático tiene daños estructurales.
- Si el vehículo está cargado solo en uno de los lados.
- Si se monta una rueda de emergencia.
- Si se ha cambiado una rueda por eje.

El indicador de control de los neumáticos (1) se podrá retrasar o no mostrar nada en determinadas condiciones, por ejemplo, si la forma de conducción es muy deportiva, en calles cubiertas de nieve o no pavimentadas.

### Programar el indicador de control de los neumáticos

Después de cambiar la presión de los neumáticos o después de cambiar una o más ruedas, el indicador de control de los neumáticos necesita programarse nuevamente. Esto también es válido después de cambiar las ruedas, por ejemplo, las ruedas delanteras por las ruedas traseras.

Para reprogramar el sistema, primero debe reiniciar los valores guardados.

- Conectar el encendido.
- *Dependiendo del equipamiento del vehículo y de la versión de la radio*, presione la tecla en el sistema de la radio **CAR**.
- Abrir el menú **Configuraciones del vehículo** en el sistema de radio.
- Tocar en el botón de función **Neumáticos**.
- Tocar en el botón de función **SET**.
- Si las 4 presiones de los neumáticos corresponden a los valores requeridos, tocar el botón de función **Confirmar**, para almacenar las presiones de los neumáticos.

### ◀ O BIEN:

- Conectar el encendido.
- *Dependiendo de la versión del vehículo y de la versión de la radio*, en la pantalla de la radio, tocar la tecla configuraciones **☰**.
- Tocar en el botón de función **Coche**.
- Tocar en el botón de función **Neumáticos**.
- Tocar en el botón de función **Configurar**.
- Si las 4 presiones de los neumáticos corresponden a los valores requeridos, tocar el botón de función **Confirmar**, para almacenar las presiones de los neumáticos.



Después de un tiempo de conducción más largo y a velocidades variadas, el sistema reprograma los nuevos valores de modo autónomo y los monitorea.

El indicador de control de los neumáticos debe reprogramarse de nuevo en las siguientes condiciones:



- Si la presión de los neumáticos ha sido ajustada.

- Si se han cambiado una o más ruedas.
- Si las ruedas se han invertido, por ejemplo, las de adelante hacia atrás → pág. 219.

 El indicador de control de los neumáticos no funciona si el ESC o el ABS están averiados → pág. 151.

 Después de una advertencia sobre una presión de los neumáticos muy baja, apagar el encendido y volver a encenderlo. Solo entonces el indicador de control de los neumáticos puede volver a reprogramarse. 

## Solución de problemas del sistema de control de los neumáticos

 **Tenga en cuenta** , al principio de este capítulo, en la página 229.

### encendido

La presión de uno o más neumáticos se ha reducido o el neumático ha sufrido una avería estructural.

-  **¡No continuar!**
- Comprobar todas las presiones del neumático y ajustarlas → pág. 222.
- Sustituir los neumáticos dañados.
- Volver a programar el indicador de control de los neumáticos → pág. 230.
- Si el problema persiste, busque un Concesionario Volkswagen.

### parpadea durante cerca de un minuto y después se enciende permanentemente

Sistema averiado.

-  **¡No continuar!**
- Desconectar y conectar el encendido de nuevo.
- Volver a programar el indicador de control de los neumáticos → pág. 230.
- Si el problema persiste, busque un Concesionario Volkswagen.

## ADVERTENCIA

La presión de los neumáticos diferentes o la presión de los neumáticos muy baja pueden causar un colapso de los neumáticos, la pérdida de control del vehículo, accidentes, lesiones graves y la muerte.

- Si la luz de control verde se enciende  detenerse inmediatamente y comprobar todos los neumáticos → pág. 222.

- La presión de los neumáticos diferente o la presión de los neumáticos muy baja pueden aumentar el desgaste del neumático, empeorar la estabilidad de conducción y aumentar la distancia de frenado.
- La presión de los neumáticos diferente o la presión de los neumáticos muy baja pueden ocasionar un colapso repentino del neumático, causando la explosión del neumático y la pérdida de control del vehículo.
- El conductor es responsable de la correcta presión de los neumáticos en todos los neumáticos del vehículo. La presión de los neumáticos recomendada siempre está disponible en una etiqueta adhesiva → pág. 222.
- El sistema de control de los neumáticos solo puede cumplir su función si todos los neumáticos fríos tienen la presión de los neumáticos correcta.
- El uso de valores de presión de los neumáticos incorrectos puede causar accidentes y daños en los neumáticos. Todos los neumáticos siempre deben tener la presión adecuada para la carga → pág. 222.
- Antes de cada conducción, llenar siempre los neumáticos con la presión de neumáticos correcta → pág. 222.
- En los viajes con la presión de los neumáticos muy baja, los neumáticos presentan necesariamente más deformaciones. Así, los neumáticos pueden calentarse tanto que la banda de rodaje se puede desprender, los neumáticos pueden estallar y puede ocurrir la pérdida del control del vehículo.
- Las altas velocidades y la sobrecarga pueden calentar un neumático de tal manera que el neumático puede estallar y llevar a la pérdida de control del vehículo.
- Una presión muy alta o muy baja de los neumáticos acorta la vida útil de los neumáticos y empeora el comportamiento de dirección del vehículo.
- Si el neumático no está pinchado y no es necesario cambiar la rueda inmediatamente, conducir a baja velocidad hasta el Concesionario Volkswagen más cercano, comprobar y corregir la presión de los neumáticos → pág. 222.

## ADVERTENCIA

Si se ignoran las luces de advertencia encendidas y los mensajes de texto puede provocar la parada del vehículo en el tránsito, accidentes y lesiones graves.

- Nunca ignore las luces de advertencia encendidas y los mensajes de texto.
- Parar el vehículo lo antes posible en un lugar seguro para todos los pasajeros del vehículo y los demás conductores.

### AVISO

Tenga en cuenta siempre las luces de control encendidas y los mensajes de texto para evitar daños en el vehículo.

 Con la ignición conectada, si se detecta una presión de los neumáticos muy baja, se enciende la luz de control (L). Además, suena una alerta sonora y puede aparecer un mensaje de texto.

 Si se detecta una avería del sistema con el encendido conectado, la luz de control amarilla (L) parpadea durante unos minutos y luego se enciende permanentemente. Además, puede aparecer un mensaje de texto.

 Conducir en calles no pavimentadas por mucho tiempo o con una forma de conducción deportiva puede desactivar el indicador de control de los neumáticos temporalmente. La luz de control muestra la falla de funcionamiento, pero se apaga si cambian las condiciones de la calle o la forma de conducción.

- Encender las luces de advertencia y utilizar el triángulo de seguridad para alertar a otros conductores.
- Garantizar que el piso sea plano y firme. De ser así, utilizar un apoyo estable y con superficie larga para el gato.
- Realizar el cambio de la rueda por cuenta propia únicamente si está familiarizado con las acciones necesarias. De lo contrario, buscar auxilio técnico especializado.
- Utilizar siempre únicamente herramientas adecuadas y no dañadas para cambiar la rueda.
- Desconectar siempre el motor, ponga el freno de estacionamiento y con la transmisión automática colocar la palanca selectora en la posición **P** o, con transmisión manual, engranar una marcha para reducir el riesgo de movimiento del vehículo.
- Después de cambiar la rueda, mandar a comprobar el par de apriete de los tornillos de la rueda con una llave dinamométrica calibrada.
- En vehículos con indicador de control de los neumáticos, de ser el caso, después del cambio de rueda, el sistema se debe reprogramar → pág. 230.

## Cambio de la rueda

### Preparación para el cambio de rueda

#### Introducción al tema

Realizar un cambio de rueda por cuenta propia únicamente cuando el vehículo esté estacionado con seguridad, se esté familiarizado con las acciones y precauciones de seguridad necesarias y las herramientas apropiadas estén disponibles! De lo contrario, buscar auxilio técnico especializado.

 **Tenga en cuenta** , al principio de este capítulo, en la página 232.

#### ADVERTENCIA

Un cambio de rueda puede ser peligroso, especialmente si es realizado al costado de la calle. Para evitar que ocurran accidentes, se deben observar las siguientes orientaciones:

#### Lista de comprobación

Ejecutar las siguientes acciones siempre en la secuencia indicada, como preparaciones para el cambio de la rueda → :

- Parar el vehículo lo antes posible en un lugar seguro. Estacionar el vehículo a una distancia segura del flujo de tránsito para poder realizar el cambio de la rueda.
- Todos los pasajeros y especialmente los niños deben siempre mantenerse a una distancia segura y alejada del área de trabajo durante el cambio de la rueda.

1. En el caso de un neumático pinchado, estacionar el vehículo a la distancia lo más segura posible del flujo de tránsito en un piso plano y firme.
2. Tirar del freno de estacionamiento → pág. 141.
3. Colocar la palanca selectora en la posición **P** → pág. 113.
4. Apagar el motor y retirar la llave del vehículo de la cerradura de encendido → pág. 106.
5. Hacer que todos los ocupantes del vehículo bajen y se coloquen de forma segura alejados del tránsito.
6. Calzar la rueda opuesta, usando una piedra o algo similar.

7. En conducción con remolque: desacoplar el remolque del vehículo de tracción y estacionar de manera correcta.
8. Con el maletero cargado: retirar los volúmenes de equipaje.
9. Retirar la rueda de emergencia y las herramientas de a bordo del maletero.

### **⚠ ADVERTENCIA**

Observar la lista de control es fundamental para la seguridad del conductor, los pasajeros y demás conductores, evitando posibles accidentes.

- Seguir siempre las acciones de la lista de control y tener en cuenta las precauciones de seguridad en ellas descritas.

## **Rueda de emergencia con dimensiones diferentes de las ruedas en utilización**

📖 **Tenga en cuenta** ⚠, al principio de este capítulo, en la página 232.

Los vehículos vienen equipados con ruedas con llantas de 16 y 17 pulgadas, la rueda de emergencia del vehículo tiene llanta con medidas diferentes de la rueda de uso del vehículo.

Además de la llanta de dimensiones diferentes, los vehículos equipados con rueda de aleación pueden tener la rueda de emergencia de acero.

La rueda de emergencia deberá utilizarse temporalmente, en lugar de la rueda de uso del vehículo, sólo durante el tiempo necesario para la reparación de la rueda o del neumático → ⚠.

Durante este período, preste atención a las siguientes precauciones: después de montar la rueda de emergencia con dimensiones diferentes, la presión se debe comprobar y corregir si es necesario. Ver la presión especificada en el lado interior de la portezuela del depósito de combustible. En vehículos con indicador de control de los neumáticos, después del cambio de rueda, el sistema debe ser reprogramado → pág. 230.

La rueda con dimensiones diferentes debe regresar lo más pronto posible a su condición inicial, después de volver a montar la rueda y del neumático normales del vehículo, ya reparados o sustituidos. También se debe tener cuidado para no exceder la capacidad máxima de carga, especificada por el código en la lateral del neumático.

Para reducir las probabilidades de daños en los neumáticos y ruedas de su vehículo:

- Evitar conducir en carreteras con baches, depresiones u ondulaciones. Los impactos sufridos al pasar por obstáculos como éstos pueden dañar los neumáticos de su vehículo y las ruedas. Si es necesario conducir en estas condiciones, es imprescindible la verificación posterior de los neumáticos y de las ruedas del vehículo, o solicitar el soporte de un Concesionario Volkswagen o una empresa especializada.
- Si se percibe cualquier daño en el neumático, es necesario realizar la sustitución lo más rápido posible, ya que existe riesgo de que el neumático estalle y que el vehículo pierda el control.

### **⚠ ADVERTENCIA**

Un uso inadecuado de la rueda de emergencia de llanta con dimensiones diferentes durante un tiempo prolongado, o por sustitución definitiva a la llanta de 16 y 17 pulgadas, puede causar la pérdida de control del vehículo, colisiones u otros accidentes con riesgos de lesiones graves.

- Jamás conduzca a una velocidad superior a 80 km/h con la rueda de emergencia con dimensiones diferentes a la rueda de uso del vehículo. Evitar arranques y frenadas bruscas, como también curvas acentuadas.
- Nunca utilice al mismo tiempo más de una rueda de llanta con dimensiones diferentes.

## **Tornillos de la rueda**

📖 **Tenga en cuenta** ⚠, al principio de este capítulo, en la página 232.



**Fig. 176** Cambio de rueda: aflojar los tornillos de la rueda.

Para soltar los tornillos de la rueda, utilizar solamente la llave de la rueda perteneciente al vehículo.

Mientras el vehículo no esté levantado con el gato, soltar los tornillos de la rueda aproximadamente una vuelta.

De haber dificultad para aflojar un tornillo de rueda, presionar con cuidado con el pie sobre el extremo de la llave de rueda. Para esto, afirmarse en el vehículo y adoptar una posición segura.

### Soltar los tornillos de la rueda

- Encajar la llave de rueda en el tornillo de la rueda hasta el tope → **fig. 176**.
- Sujetar la extremidad de la llave de rueda y girar el tornillo de la rueda aproximadamente una vuelta en el sentido antihorario → **▲**.

### Información importante sobre los tornillos de la rueda

Los tornillos de la rueda fueron diseñados específicamente para las ruedas montadas de fábrica. Por eso, para cada cambio de ruedas se deben utilizar los tornillos de la rueda correspondientes, con la longitud y convexidad adecuadas. La correcta fijación de las ruedas y el funcionamiento del sistema de frenos dependen de ello.

### Par de apriete de los tornillos de las ruedas

Par de apriete prescrito para llantas de rueda de acero y rueda de aleación liviana:

- 120 Nm

Se deben cambiar los tornillos de rueda corroídos y difíciles de enroscar y se deben limpiar los orificios del cubo de rueda **antes de la comprobación** del par de apriete.

Nunca engrasar o lubricar los tornillos de la rueda o los orificios enroscables del cubo de las ruedas. Éstos pueden soltarse durante la conducción, aun con el par de apriete prescrito.

Después de cambiar la rueda, el par de apriete debe comprobarse inmediatamente con una llave dinamo-métrica calibrada.

### **▲** ADVERTENCIA

Los tornillos de la rueda apretados incorrectamente pueden soltarse durante la conducción y causar accidentes, lesiones graves y la pérdida de control del vehículo.

- Utilice solo los tornillos de la rueda correspondientes a la respectiva rueda.
- Nunca utilizar tornillos de la rueda diferentes.
- Los tornillos de la rueda y los orificios enroscables de los cubos de las ruedas deben estar limpios, de fácil manejo y sin aceite ni grasa.

- Utilizar únicamente la llave de rueda provista de fábrica con el vehículo para aflojar y apretar los tornillos de las ruedas.
- Mientras el vehículo no esté levantado con el gato, soltar los tornillos de la rueda aproximadamente una vuelta.
- Si los tornillos de la rueda son apretados con un par de apriete muy bajo, los tornillos de la rueda y las ruedas pueden soltarse durante la conducción. Un par de apriete excesivo puede ocasionar daños a los tornillos de la rueda o la rosca. **▲**

## Levantar el vehículo con el gato

**▲** Tenga en cuenta **▲**, al principio de este capítulo, en la página 232.



**Fig. 177** Puntos de apoyo del gato.

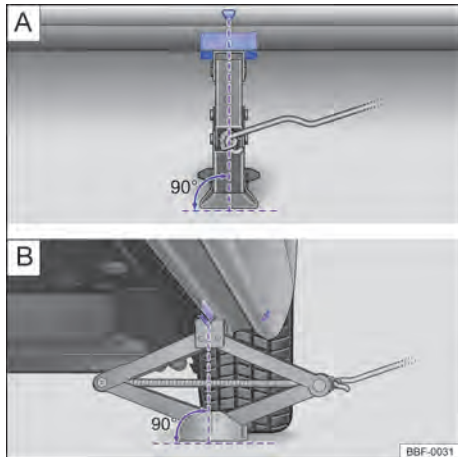





**Fig. 178** Puntos de apoyo del gato y gato posicionado atrás en el lado izquierdo trasero del vehículo.

El gato únicamente puede ser posicionado en los puntos de apoyo indicados (marcas en la carrocería) → **fig. 177**. Es válido el punto de apoyo ubicado próximo a la rueda correspondiente → **▲**.

## Lista de comprobación

Los siguientes puntos deben cumplirse en la secuencia indicada, para garantizar la propia seguridad y la seguridad de los pasajeros → :



1. Elegir un piso plano y firme para levantar el vehículo.
2. Apagar el motor, colocar la palanca selectora en la posición P → pág. 113 y poner el freno de mano → pág. 141.
3. Asegurarse de que todos los pasajeros abandonen el vehículo.
4. Calzar la rueda opuesta, usando una piedra o algo similar.
5. En conducción con remolque: desacoplar el remolque del vehículo de tracción y estacionar de manera correcta.
6. Soltar los tornillos de la rueda que debe ser cambiada → pág. 233.
7. Buscar bajo del vehículo el punto de apoyo del gato → fig. 177 más cercano a la rueda que se debe cambiar.
8. Enganchar la manivela manual en el alojamiento del gato.
9. Levantar el gato hasta donde sea posible y colocarlo por debajo del punto de apoyo del vehículo.
10. Garantizar que la base del gato, con toda su superficie, esté sobre el piso y que la base se encuentre perpendicularmente por debajo del punto de colocación → fig. 178  e .
11. Alinear el gato y, simultáneamente, levantar la garra del gato hasta que se encaje en el travesaño debajo del vehículo → fig. 178  e .
12. Continuar levantando el gato hasta que la rueda se levante del piso.

### ADVERTENCIA

Un uso incorrecto del gato puede resultar en el deslizamiento del vehículo, provocando lesiones graves. Para reducir el riesgo de lesiones, observar lo siguiente:

- Utilizar solamente gatos liberados por Volkswagen para el vehículo. Otros gatos, inclusive de otros modelos de Volkswagen, pueden deslizarse.
- El piso debe ser plano y firme. Un piso inclinado o blando puede causar el deslizamiento del vehículo. De ser así, utilizar un apoyo estable y con superficie larga para el gato.
- En caso de un piso resbaladizo, como, por ejemplo, piso de ladrillos, utilizar una base que no

resbale, como, por ejemplo, una alfombra de goma, para evitar el deslizamiento del gato.

- Posicionar el gato únicamente en los puntos indicados. La garra del gato debe encajarse en el perfil del larguero de forma segura → fig. 178  e .
- En caso de conducción con remolque, desacoplar el remolque del vehículo de tracción, antes de sustituir la rueda.
- Nunca dejar una parte del cuerpo, por ejemplo, un brazo o una pierna, por debajo del vehículo levantado solamente con el gato.
- Asegurarse de que todos los pasajeros abandonen el vehículo.
- De ser necesario trabajar por debajo del vehículo, se lo debe sostener adicionalmente con caballetes adecuados.
- Nunca levantar el vehículo si el motor está en funcionamiento o si el vehículo está en un piso lateralmente inclinado o escarpado.
- Nunca prender el motor con el vehículo levantado. Con las vibraciones del motor, el vehículo puede salirse del gato.
- 

### ADVERTENCIA

Observar la lista de control es fundamental para la seguridad del conductor, los pasajeros y demás conductores, evitando posibles accidentes.

- Seguir siempre las acciones de la lista de control y tener en cuenta las precauciones de seguridad en ellas descritas.

## Cambiar la rueda

📖 Tenga en cuenta ⚠️, al principio de este capítulo, en la página 232.



Fig. 179 Cambio de rueda: secuencia de desmontaje de los tornillos de la rueda.

### Desmontar la rueda

- Observe la lista de comprobación → pág. 232.
- Soltar los tornillos de la rueda → pág. 233.
- Levantar el vehículo → pág. 234.
- Desmontar totalmente los tornillos de la rueda **A** sueltos con la llave de rueda y guardarlos en una superficie limpia.
- Desmontar la rueda.

### Instalar la rueda de emergencia

De ser necesario, observar el sentido de rodaje del neumático → pág. 229.

- Colocar la rueda de emergencia.
- Coloque los tornillos de la rueda y apriételos *ligemente*.
- Bajar el vehículo con el gato.
- Apretar todos los tornillos de la rueda firmemente con la llave de rueda → ⚠️. Para eso, no apretar en secuencia, sino siempre alternando entre tornillos de rueda opuestos.

### ⚠️ ADVERTENCIA

Un par de apriete incorrecto o tornillos de rueda tratados incorrectamente pueden ocasionar la pérdida de control del vehículo, provocando accidentes y lesiones graves.

- Mantener todos los tornillos de la rueda y orificios enroscables de los cubos de las ruedas siempre limpios y exentos de aceite y grasa. Los

tornillos de las ruedas deben ser de fácil manejo y apretados con par de apriete prescrito.

**i** Los tornillos de la rueda deben estar limpios y girar libremente. Nunca los lubrique.

**i** Durante el cambio de la rueda, si se constata que los tornillos presentan corrosión o están gastados, se deben sustituir, antes de comprobar el par de apriete, y se debe limpiar la rosca del cubo de rueda. <

## Después de cambiar la rueda

📖 Tenga en cuenta ⚠️, al principio de este capítulo, en la página 232.

- De ser el caso, limpiar las herramientas de a bordo y volver a colocarlas en el maletero → pág. 186.
- Guardar la rueda de emergencia o la rueda cambiada de forma segura en el maletero.
- Mandar a comprobar el par de apriete de los tornillos de la rueda lo más rápido posible con un llave dinamométrica.
- Sustituir la rueda dañada lo antes posible.

### ⚠️ ADVERTENCIA

Después de cambiar la rueda, siempre cerciorarse de que las herramientas de a bordo y la rueda de emergencia estén bien encajadas en sus alojamientos.

**i** En vehículos con indicador de control de los neumáticos, después del cambio de rueda, el sistema debe ser reprogramado → pág. 230. <

# Mantenimiento

## Servicio

### Su primer servicio

*El período para la realización del servicio puede ser diferente dependiendo del país.*

#### Motor de gasolina

##### Servicio en función del tiempo o del kilometraje

##### Servicio de Cambio de aceite

El servicio se realiza de acuerdo con el indicador del próximo servicio, y según lo que ocurra primero:

- después de 1 año o cada 10.000 km;
- después de 1 año o cada 15.000 km.

#### Motor TOTALFLEX

##### Servicio en función del tiempo o del kilometraje

El servicio se realiza de acuerdo con el indicador del próximo servicio, y según lo que ocurra primero:

- después de 1 año o cada 10.000 km.

### Información acerca de las condiciones de uso

Los intervalos de servicio indicados presuponen **condiciones normales de uso**.

En caso de **condiciones adversas de uso**, es necesario intercalar algunos servicios entre los intervalos previstos, antes de llegar al plazo del siguiente servicio.

#### Se consideran condiciones adversas de uso:

- combustible con alto índice de azufre,
- tránsito frecuente a bajo régimen del motor con tránsito intenso, donde el motor se mantiene durante un largo tiempo en régimen de ralentí (como "anda y se detiene", tránsito urbano),
- en trayectos cortos (menos de 8 km diarios) o con el motor funcionando a temperaturas por debajo del régimen considerado ideal,
- en ciclos urbanos con paradas frecuentes,
- alta temperatura ambiente asociada al uso constante del climatizador,
- tránsito frecuente en carreteras o caminos en mal estado, con alto índice de polvo o sin pavimentar,

- sobre todo en situaciones con un elevado índice de partículas suspendidas (industrias mineras, de cemento y siderurgia, marmolerías, salinas, etc.),
- predominantemente con remolque o en rodaje con carga,
- servicios de taxi, escuela de conducción, entregas, servicios especiales (patrulla, escolta, ambulancia, bombero, uso militar y/o semejante, etc.) y/o servicios similares.

#### Estas condiciones afectan en especial las siguientes piezas:

- correa dentada,
- filtros de polvo y polen,
- filtros de aire,
- aceite del motor,

**Su Concesionario Volkswagen le informará** sobre la posible necesidad de realizar algún tipo de servicio intermedios, en función del tipo de uso de su vehículo.

Dependiendo del modelo y de la versión del equipamiento del vehículo, como también de los servicios adicionales e inspecciones necesarias, pueden variar los costos de un servicio Volkswagen. Su Concesionario Volkswagen le informará sobre los costos (mano de obra y material) de los servicios de mantenimiento Volkswagen.

### Alcance de los servicios

*Dependiendo del modelo/equipamiento del vehículo, algunos artículos de los objetivos de servicio pueden no estar disponibles y/o no se aplicaren al vehículo.*

Los objetivos de servicio incluyen todos los **artículos de mantenimiento** necesarios para mantener su vehículo seguro para la conducción y para el tránsito (dependiendo de las condiciones de uso o de los equipamientos del vehículo como, por ejemplo, motor, transmisión o fluidos). Los trabajos de mantenimiento se dividen en ítems de inspección y ítems de mantenimiento. Podrá consultar en detalle qué actividades son necesarias en su Concesionario Volkswagen.

#### Artículos de inspección

##### Sistema eléctrico

- Batería: comprobar
- Bocina: comprobar
- Iluminación (interna y externa): comprobar
- Indicador del intervalo de servicio: poner en cero

##### Motor/Caja de cambios

- Correa poli-V: comprobar
- Motor y componentes en el compartimento del motor (partes superior e inferior): comprobar
- Sistema de refrigeración: comprobar
- Sistema de escape: comprobar
- Transmisión y sistema de accionamiento del eje: comprobar

#### Tren de rodaje

- Resortes helicoidales y topes elásticos: comprobar
- Campana protectora de las articulaciones: comprobar
- Dirección eléctrica/hidráulica: verificar
- Guías de articulación/barras de dirección: comprobar
- Nivel del líquido de frenos: comprobar
- Pastillas/discos de freno: comprobar
- Neumáticos: comprobar
- Presión de los neumáticos en todas las ruedas: comprobar
- Sistema de frenos y amortiguadores: comprobar

#### Carrocería

- Carrocería: comprobar daños y corrosión
- Escobilla limpiacristales: comprobar
- Parabrisas: comprobar
- Parte inferior del vehículo: comprobar
- Sistema de limpiadores y de lavacristales: comprobar
- Viaje de prueba: realizar

#### Artículos de mantenimiento

Complemente los artículos de inspección (dependiendo de las condiciones de uso de los equipos del vehículo como, por ejemplo, motor, transmisión o fluidos) deben ser ejecutados otros artículos de mantenimiento en su vehículo. Estos ítemes deben ser realizados en función del *tiempo y/o kilometraje*.

- Aditivos: sustituir/completar
- Correa dentada/tensor de correa dentada: comprobar/sustituir
- Correa poli-V: sustituir
- Filtros de aire: sustituir
- Filtro de combustible: sustituir
- Líquido de frenos: sustituir
- Filtro de polvo y polen: sustituir
- Motor: sustituir filtro/aceite
- Bujías: sustituir

Por razones técnicas (desarrollo continuo de componentes) podrá haber cambios en los objetivos de servicio. Los Concesionarios Volkswagen están siempre informados sobre los cambios actuales.

#### AVISO

Para más detalles acerca de la composición de cada servicio, consultar en la página web [www.vw.com.br](http://www.vw.com.br) o en una Concesionario Volkswagen. 

### Plan de Mantenimiento digital

A través del **adhesivo portadatos del vehículo** en la contraportada de este manual de instrucciones, se confirman la **liberación inicial o la fecha de entrega, la inspección de entrega** y, por lo tanto, el inicio de la cobertura de la garantía de su vehículo.

**En algunos mercados, el Plan de mantenimiento digital no está disponible. Su concesionario Volkswagen podrá informarle en este caso sobre los servicios de asistencia técnica y su documentación.**

#### Registro electrónico digital de los servicios de mantenimiento realizados

El Concesionario Volkswagen o una empresa especializada almacenará los comprobantes de servicio en la memoria del sistema central. A través de esta documentación transparente del historial de servicio, se puede acceder a los trabajos de mantenimiento del vehículo en cualquier momento.

Volkswagen recomienda que, después de cada servicio realizado, se solicite un comprobante de servicio impreso que contenga los datos sobre los trabajos de mantenimiento almacenados en el sistema.

Con cada nuevo servicio, el comprobante de servicio anterior se reemplaza por una impresión actualizada.

#### Servicio

En Mantenimiento y Garantía digital, la siguiente información está documentada por su Concesionario Volkswagen o empresa especializada:

- Cuando determinado servicio fue realizado.
- Si se le dio una recomendación de reparación, por ejemplo, si las pastillas del freno deben ser cambiadas pronto.
- Qué componentes o fluidos fueron cambiados.
- Cuando es su próximo plazo de servicios.

#### ADVERTENCIA

El mantenimiento insuficiente o no realizado e ignorar los intervalos de mantenimiento pueden causar paradas del vehículo, accidentes de tránsito y lesiones graves.

- Haga ejecutar los trabajos de mantenimiento en un Concesionario Volkswagen autorizado o una empresa especializada.

### ! AVISO

Volkswagen no se hace responsable por daños al vehículo debido a un servicio insuficiente o piezas faltantes.

**i** Los servicios de mantenimiento regulares en el vehículo sirven no solo para el mantenimiento del valor del vehículo, sino que también contribuyen a la seguridad operativa y al tránsito. Por ese motivo, los servicios de mantenimiento deben ser realizados según las especificaciones de Volkswagen.

## Conservación del vehículo

### Orientaciones para la conservación del vehículo

La conservación frecuente y especializada contribuye al **mantenimiento del valor** del vehículo. La conservación adecuada puede ser una de las condiciones para reconocer los derechos de cobertura en garantía contra daños de corrosión y problemas de pintura en la carrocería.

Los productos propios de conservación adecuados pueden obtenerse en un Concesionario Volkswagen.

### ! ADVERTENCIA

Los productos de conservación pueden ser tóxicos y peligrosos. Los productos de conservación inadecuados y su uso impropio pueden causar accidentes, así como también lesiones, quemaduras y envenenamientos graves.

- Mantener los productos de conservación únicamente en recipientes originales cerrados.
- Observar la información del envase.
- Jamás utilizar latas de alimento vacías, botellas u otros recipientes para el almacenamiento de productos de conservación, ya que su contenido no siempre puede ser reconocido por las personas como el producto de conservación.
- Mantener todos los productos de conservación fuera del alcance de niños.
- Durante el uso pueden liberarse vapores nocivos. Por lo tanto, utilizar productos de conservación únicamente al aire libre o en recintos bien ventilados.

- Jamás utilice combustible, trementina, aceite del motor, removedor u otros líquidos muy volátiles para conservación, lavado o limpieza del vehículo. Éstos son tóxicos y muy inflamables.

### ! ADVERTENCIA

La conservación y la limpieza inadecuada de piezas del vehículo pueden limitar los equipos de seguridad del vehículo y, de esta manera, causar lesiones graves.

- Limpiar y conservar las piezas del vehículo únicamente de acuerdo con las instrucciones del fabricante.
- Utilizar los productos de limpieza liberados o recomendados.

### ! AVISO

Los productos de limpieza con solventes agreden a los materiales y pueden dañarlos.

### ! AVISO

Nunca intentar quitar suciedad, barro o polvo con la superficie del vehículo seca. Tampoco utilizar con esa finalidad un paño o esponja secos, para no rayar la pintura ni los vidrios del vehículo. Se debe ablandar con agua la suciedad, el barro y el polvo, antes de poder quitarlos.



Al adquirir productos para la conservación, elija los productos ecológicamente correctos.



Los restos de productos de conservación no deben arrojarse a la basura doméstica. Observar la información del envase.

## Lavar el vehículo

Cuanto más tiempo permanezcan restos de insectos, excrementos de pájaros, resina de árboles, polvo urbano o industrial, alquitrán, hollín y otros sedimentos agresivos en la superficie del vehículo, más duradero será su efecto destructivo. Altas temperaturas y la fuerte incidencia de radiación solar fortalecen su efecto corrosivo. Lavar cuidadosamente y en intervalos regulares también la **parte inferior** del vehículo.

### Sistema de lavado automático

**Observar las orientaciones disponibles en el sistema de lavado automático.** Antes de un lavado automático, tomar las precauciones habituales, como, por ejemplo, cerrar todos los vidrios y rebatir los retrovisores exteriores hacia adentro, para evitar daños. Si el vehículo tiene piezas agregadas como, por ejem-

plo, espóiler, maletero o antena, informar obligatoriamente al operador del sistema de lavado automático → ⓘ.

La pintura del vehículo es tan resistente que el vehículo generalmente puede lavarse sin problemas en sistemas de lavado automáticos. Mientras tanto, la abrasión real de la pintura depende mucho de la estructura del sistema de lavado automático.

Volkswagen recomienda lavar en sistemas de lavado automáticos sin cepillos.

Para eliminar posibles restos de cera de los vidrios y así evitar que las escobillas de los limpiacristales puedan rayarlos, tenga en cuenta las siguientes indicaciones → pág. 241.

### Lavadora de alta presión

Al lavar el vehículo con un lavador de alta presión, seguir obligatoriamente las orientaciones de uso del lavador de alta presión. Esto es válido principalmente para la **presión** y la **distancia del chorro** → ⚠.

El lavado del vehículo con agua a alta presión puede hacer que el agua entre en el vehículo. Evitar utilizar un lavador de alta presión a una distancia inferior a 30 cm de la superficie del vehículo. La utilización de un lavador de alta presión superior a 8000 kPa (80 bar) puede causar daños o remover la pintura y adhesivos.

Mantener mucha distancia de materiales muy maleables como tubos de goma y materiales aislantes, como de los sensores del control de distancia de estacionamiento. Los sensores del control de distancia de estacionamiento se encuentran en el paragolpes trasero → ⓘ.

De ninguna manera utilizar picos de chorro circulares o bocas de tubos → ⚠.

### Lavado manual

Al lavar el vehículo manualmente, primero debe ablandarse la suciedad con abundante agua y enjuagar lo máximo posible.

Rápidamente, limpiar el vehículo con una **esponja** blanda, con un **guante de lavado** o un **cepillo**, aplicando poca presión. Comenzar por el techo y continuar de arriba hacia abajo. Utilizar un **champú de limpieza** únicamente en suciedad persistente.

Enjuagar cuidadosamente la esponja o el guante de lavado en intervalos cortos.

Por último, limpiar las ruedas, las soleras y partes similares. Para esto, utilizar una segunda esponja.

### Conservar la pintura del vehículo

Una buena conservación protege la pintura del vehículo. Ni bien el agua deja de formar **gotas visibles** sobre la superficie limpia de la pintura del vehículo,

ésta debe ser protegida nuevamente con una buena **cera conservante**.

Inclusive si se usa una **cera conservante** regularmente en el sistema de lavado automático, Volkswagen recomienda proteger la pintura del vehículo al menos dos veces por año aplicando cera.

Los productos para conservación de la pintura se mencionan en el sitio [www.vw.com.br](http://www.vw.com.br).

### Pulir la pintura del vehículo

Se necesitará pulir únicamente si la pintura del vehículo pierde el buen aspecto cuando no se obtiene más brillo con el uso de productos de conservación.

Si la pasta para pulir utilizada no tiene componentes de conservación, la pintura del vehículo deberá ser conservada en seguida.

### ⚠ ADVERTENCIA

Las piezas puntiagudas del vehículo pueden ocasionar lesiones.

- Proteger las manos y los brazos de partes puntiagudas al limpiar, por ejemplo, la parte inferior del vehículo o la parte interna de las cajas de la rueda.

### ⚠ ADVERTENCIA

Después de lavar el vehículo, la eficacia del freno puede sufrir atraso, aumentando la distancia de frenado debido a la humedad en los discos de freno y en las pastillas de freno o a su congelamiento durante el invierno.

- Secar los frenos y eliminar el hielo mediante maniobras de frenado cuidadosas. Proceder sin colocar a los demás conductores en riesgo ni dejar de respetar las determinaciones legales.

### ⚠ ADVERTENCIA

El uso inadecuado de lavadores de alta presión puede causar daños permanentes en los neumáticos y otros materiales, visibles o no. Esto puede causar accidentes y lesiones graves.

- Mantener distancia suficiente entre el pico del chorro y los neumáticos.
- Jamás limpiar los neumáticos con picos de chorro circular ("bocas de tubos"). Aún con una distancia relativamente grande y poco tiempo de exposición, eso puede resultar en daños visibles o no visibles en los neumáticos.

### ⓘ AVISO

- La temperatura del agua no debe estar por encima de +60 °C.

- Para evitar daños a la pintura, no lavar el vehículo bajo la luz solar directa.
- Para que el control de distancia de estacionamiento funcione correctamente, los sensores en el paragolpes se deben mantener limpios y sin hielo. Durante la limpieza con lavadores de alta presión o chorro de vapor, solamente se deben rociar los sensores rápidamente, manteniendo siempre una distancia superior a 30 cm.
- No utilizar esponjas duras, esponjas ásperas de cocina o similares, ya que la superficie puede dañarse.
- No limpiar los vidrios congelados o cubiertos de hielo con lavadores de alta presión.
- Limpiar el farol con un paño o esponja húmedos, nunca secos. Utilizar preferentemente agua con jabón.
- Lavado del vehículo en clima frío: al tirar agua en el vehículo con un tubo flexible, no dirigir el chorro de agua directamente sobre las cerraduras o juntas de las puertas o de la tapa. ¡Las cerraduras y los burletes pueden congelarse!

### **1 AVISO**

Antes de utilizar un **sistema de lavado automático**, tener en cuenta obligatoriamente los siguientes puntos para evitar daños en el vehículo:

- ¡Comparar el ancho de vía del vehículo con la distancia de los carriles del sistema de lavado automático para no dañar las ruedas y los neumáticos!
- ¡Comparar la altura y largura del vehículo con la altura y largura de pasaje del sistema de lavado automático!
- Rebatir los retrovisores exteriores hacia adentro.
- Para evitar daños a la pintura de la tapa del compartimento del motor, plegar las escobillas de los limpiaparabrisas sobre el parabrisas cuando estén secas. ¡No dejarlas caer!
- Bloquear la tapa trasera para evitar una abertura involuntaria en el sistema de lavado automático.

### **1 AVISO**

- Para evitar daños, no aplicar productos de pulido o cera conservante sobre el farol, las linternas y las piezas de plástico o pintadas con acabado opaco.
- No pulir la pintura del vehículo en ambientes con arena o polvo o si hay suciedad.

 Lavar el vehículo únicamente en lugares especialmente diseñados para tal fin, para que el agua con eventuales residuos de aceite, grasa o combustible no entre en la red de cloacas. En algu-

nas regiones, está prohibido lavar los vehículos fuera de los lugares especialmente reservados para esta finalidad.

## Conservar y limpiar la parte exterior del vehículo

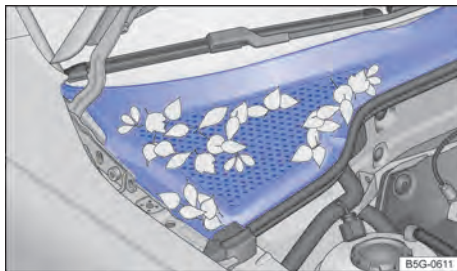

**Fig. 180** Entre el vano motor y el parabrisas: caja de aguas (representación gráfica).

### Limpiar los vidrios y los retrovisores exteriores

Humedecer los vidrios y los retrovisores exteriores con un producto limpiacristales estándar a base de alcohol.

Secar la superficie de los vidrios con una franela limpia o con un paño que no suelte hilos. Un paño que fue usado para limpiar las superficies pintadas del vehículo contiene residuos grasos de conservantes, y por eso, puede ensuciar las superficies de los vidrios.

Los residuos de goma, aceite, grasa o silicona pueden eliminarse con producto de limpieza de vidrio o disolvente de silicona → .

### Eliminar los restos de cera

Los sistemas de lavado automáticos de vehículos o productos de conservación pueden dejar **residuos de cera** sobre las superficies de los vidrios. Esos residuos de cera pueden eliminarse solamente con un producto de limpieza especial o con paños de limpieza. Los restos de cera provocan pérdida rendimiento del sistema limpiacristales y también movimientos irregulares y con ruidos fuertes. Volkswagen recomienda remover los residuos de cera de los vidrios y de los retrovisores exteriores con un paño de limpieza después de cada lavado del vehículo.

El roce excesivo se puede evitar agregando un producto limpiacristales con propiedades removedoras de cera en el depósito de agua de los lavacristales. Al agregar el producto de limpieza, respetar las proporciones de mezcla recomendadas. Los productos de

limpieza removedores de grasa no logran remover dichos residuos de cera → ①.

Los productos de limpieza especiales o paños de limpieza para vidrios se pueden adquirir en un Concesionario Volkswagen.

### Retirar la nieve

Retirar la nieve de todos los vidrios y de los retrovisores exteriores con un cepillo pequeño.

### Retirar el hielo

Para retirar el hielo, utilizar preferentemente un aerosol anticongelante. Al utilizar un raspador de hielo, moverlo únicamente en una dirección, **sin** moverlo hacia adelante y hacia atrás. Al realizar el movimiento de vuelta la suciedad puede rayar el vidrio.

### Limpiar las piezas cromadas y de aluminio

- Humedecer un paño limpio, suave y que no suelte hilos y utilizarlo para limpiar las superficies.
- En caso de suciedad pesada, utilizar un producto de conservación especial **sin solvente**.
- En seguida, pulir las piezas cromadas y de aluminio con un paño suave y seco.

### Limpiar las ruedas de acero

Los residuos de freno que se adhieren a las ruedas pueden ser eliminados con un producto de limpieza industrial. Por ese motivo, limpiar las ruedas de acero regularmente con una esponja exclusiva para eso.

Los daños en la pintura de las ruedas de acero deben ser tratados antes de que se oxiden.

### Conservar y limpiar las ruedas de aleación liviana

Limpiar los residuos de freno en las ruedas de aleación liviana **cada 2 semanas**. Rápidamente, limpiar las ruedas con un producto de conservación sin ácidos. Volkswagen recomienda aplicar cuidadosamente cera en las ruedas **cada 3 meses**.

Si no se limpian regularmente los residuos del freno, la aleación liviana sufrirá daños.

Para la limpieza, utilizar un producto de limpieza sin ácidos propio para ruedas de aleación liviana. No utilizar pasta de pulir u otros productos abrasivos en la conservación de las ruedas.

Si la capa de tinta protectora de las ruedas está dañada (como, por ejemplo, por causa de lluvia de granizo), la avería debe ser arreglada inmediatamente.

### Conservar los burletes de goma

Los burletes de goma de las puertas, vidrios, etc., se mantienen más flexibles, sellan mejor y duran más si se los trata regularmente con un producto de conservación para goma.

Antes de la aplicación, remover el polvo y la suciedad de los burletes de goma con el auxilio de un paño suave.

### Descongelar el bombín de cierre de las puertas

Volkswagen recomienda utilizar el aerosol original Volkswagen con efecto hidratante y anticorrosivo para descongelar el bombín de cierre de las puertas.

### Protección de la parte inferior del vehículo

La parte inferior del vehículo está protegida contra influencias químicas y mecánicas. Durante la conducción, la capa protectora de la parte inferior puede sufrir averías. Por eso, Volkswagen recomienda que la capa protectora de la parte inferior del vehículo y del chasis sea verificada regularmente y arreglada de ser necesario.

### Cavidades huecas

Todas las cavidades expuestas a la corrosión se someten, de fábrica, a una protección de larga duración.

Esta conservación no necesita ser verificada ni retirada. Si, con temperaturas exteriores elevadas, se escurre un poco de cera de las cavidades, ésta podrá ser eliminada con una espátula de plástico y bencina.

### Limpiar el compartimento del motor

El compartimento del motor es un área del vehículo peligrosa → pág. 200.

La limpieza del compartimento del motor debe ser realizada por un Concesionario Volkswagen o por una empresa especializada. Una limpieza inadecuada puede causar, entre otras cosas, la eliminación de la protección anticorrosiva y daños a los componentes eléctricos del vehículo. Además, el agua puede llegar al interior del vehículo por medio de la caja de aguas → ①.

En caso de que el compartimento del motor esté muy sucio, buscar siempre una empresa especializada para la limpieza del compartimento del motor. Para eso, Volkswagen recomienda los Concesionarios Volkswagen.

### Caja de aguas

- La caja de aguas está ubicada en el vano motor, entre el parabrisas y el motor, y bajo una cubierta perforada → fig. 180. El aire ambiente es aspirado de la caja de aguas al interior del vehículo por medio del sistema de calefacción y ventilación o del aire acondicionado.
- Retirar periódicamente hojas y otros objetos sueltos de la cubierta de la caja de aguas, con las manos o con ayuda de un aspirador.

## Sensores, lente de la cámara de marcha atrás

Limpiar el área frente a los sensores, o de la cámara con un paño suave y un producto de limpieza libre de solventes. Tener en cuenta los lugares de montaje.

### ADVERTENCIA

Los vidrios sucios y empañados reducen la visibilidad y aumentan el riesgo de accidentes y de lesiones graves.

- Conducir apenas cuando se pueda ver nítidamente a través de todos los vidrios del vehículo.
- Quitar el hielo y la nieve y desempañar la superficie de los vidrios, tanto por dentro como por fuera.

### ADVERTENCIA

¡Todos los trabajos en el motor o el compartimento del motor pueden resultar en lesiones, quemaduras y riesgo de accidentes e incendio!

- Antes de los trabajos, conocer las acciones necesarias y las precauciones de seguridad generalmente válidas → pág. 200 y orientaciones de seguridad para trabajos en el vano motor.
- Volkswagen recomienda que los trabajos sean realizados en un Concesionario Volkswagen.

### ATENCIÓN

La protección de la parte inferior del vehículo y productos anticorrosivos podrán incendiarse si entran en contacto con el sistema de escape calentado o con otras partes calientes del motor.

No utilizar productos anticorrosivos y de protección de la parte inferior del vehículo en el tubo de escape, en los catalizadores, en las placas de blindaje térmico o en otras piezas calientes del vehículo.

### AVISO

- La perfecta limpieza de los vidrios contribuye con el buen funcionamiento del sistema limpiacristales, así como su conservación.
- No mezclar de ninguna manera los productos de limpieza recomendados con otros productos en el depósito de agua de los lavacristales. Esto podrá producir la coagulación de los componentes y, con esto, provocar que se tapen los picos de los lavacristales.
- No retirar la nieve o el hielo de los vidrios y los retrovisores exteriores con agua tibia o caliente. De lo contrario, ¡el vidrio puede partirse!

- ¡No utilice raspador de hielo en las lentes de los retrovisores, porque la superficie cromatizada se dañará y aparecerán rayas!
- Los hilos del desempañador de la luneta se ubican en la parte interna de la luneta. No pegar etiquetas adhesivas sobre los hilos del desempañador y jamás limpiar la parte interna de la luneta con productos de limpieza corrosivos o que contengan ácidos u otros ingredientes químicos.

### AVISO

Para que las piezas cromadas y de aluminio no se dañen:

- No limpiar ni pulir bajo la luz solar directa.
- No limpiar ni pulir en ambientes con arena o polvo.
- No utilizar productos de conservación con intensa acción abrasiva, por ejemplo, crema de limpieza.
- No utilizar esponjas duras, esponjas ásperas de cocina o similares.
- No pulir superficies sucias.
- No utilizar productos de limpieza con solventes.
- No utilizar ceras.

### AVISO

Los tapacubos integrales se pueden pintar además y no se pueden tratar con conservantes a base de cromo o pulidores de aluminio. En cambio, usar un producto de conservación de pintura convencional y un producto de pulimento de pintura común.

### AVISO

El uso de productos para descongelamiento con sustancias desengrasantes puede oxidar el bombín de cierre de las puertas.

### AVISO

El agua introducida manualmente en la caja de aguas (al usar una lavadora de alta presión, por ejemplo) puede provocar daños graves en el vehículo.

 Antes de remover la cera escurrida con bencina se necesita comprobar las prescripciones de seguridad y la de defensa al medio ambiente referido a este producto.

 Considerando que al lavar el motor se arrastran por el agua restos de combustible, lubricantes y aceites, el agua contaminada debe ser purificada por medio de un separador de aceite. Por esta razón, el motor solamente debe ser lavado en casos extremos y en lugares apropiados.

## Conservar y limpiar el interior del vehículo

Los tejidos de piezas de ropa modernos, como vaqueros oscuros por ejemplo, muchas veces no poseen la suficiente fijación en su tintura. Principalmente en caso de revestimientos de asientos claros (en tejido o cuero), e inclusive siguiendo las determinaciones de uso, pueden aparecer manchas nítidamente visibles causadas por la decoloración de estos tejidos de piezas de ropa. En estos casos, no se trata de una falla en el revestimiento, sino de la falta de fijación del color en los tejidos de la pieza de ropa.

Cuanto más tiempo permanecen manchas, suciedad y otras sedimentaciones sobre la superficie de las piezas del vehículo y relleno, más difícil será la limpieza y conservación. Sobre todo, tiempos extensos de exposición pueden hacer que manchas, suciedad y sedimentos no puedan ser más eliminados.

### Tapizado de la banqueta

Para el manejo y la conservación del tapizado de los asientos, tener en cuenta:

- Antes de entrar en el vehículo, cerrar todos los cierres de velcro que puedan entrar en contacto con el relleno o revestimientos en tejido. Los cierres de velcro abiertos pueden causar daños al relleno y los revestimientos en tejido.
- Para prevenir daños al relleno y revestimientos en tejido, evitar el contacto directo de objetos puntiagudos y apliques. Los apliques pueden ser, por ejemplo, cierres, soportes y piedras decorativas en piezas de ropa o en cinturones.
- Retirar con regularidad el polvo y las partículas de suciedad de los poros, de los pliegues y de las costuras para evitar daños en la superficie de los asientos por roce constante.
- Comprobar si el color de las ropas tiene buena fijación para evitar manchas en el revestimiento de los asientos. Esto es válido principalmente para los revestimientos de asientos claros.

### Limpieza de tapizados, revestimiento de tela y NT - No tela de microfibra

- Leer y respetar el manejo, las orientaciones y alertas del envase antes de utilizar productos de limpieza.
- Limpie periódicamente acolchados, guarnecidos de tela, tapizado de los asientos en NT - microfibra no de tela y la moqueta del piso con un aspirador de polvo (punta de cepillo).
- No utilizar lavadoras de alta presión, chorros de vapor o aerosol helado.

- Para la limpieza general, utilizar una esponja suave o un tejido de microfibra sin hilos → ①.
- Limpie superficies de NT - microfibra no de tela con un paño de lana o algodón apenas humedecido o con una tela de microfibra sin hilachas → ①.

La limpieza de suciedades superficiales en general, del relleno o de los revestimientos en tejido puede ser realizada con una espuma de limpieza convencional.

En el caso de mucha suciedad en general en el relleno y en los revestimientos en tejido, se debe obtener información sobre las posibilidades de limpieza adecuadas en un Concesionario Volkswagen antes de la limpieza. De ser necesario, contratar una empresa especializada en limpieza.

### Tratamiento de manchas en los tapizados, revestimientos de tela y NT - No tela de microfibra

En el tratamiento de manchas, puede ser necesario limpiar no solamente la mancha puntualmente, sino toda la superficie. Principalmente si está sucia por marcas de uso en general. De lo contrario, la superficie tratada puede volverse más clara que el resto de la superficie. De tener alguna duda, buscar una empresa especializada en limpieza.

### Manchas de base acuosa, como, por ejemplo, café o jugo de fruta.

En primer lugar, limpiar la mancha lo más rápido posible con un paño seco y absorbente, para que el líquido no penetre en el relleno. Para manchas más difíciles, humedecer la esponja con un pulverizador y limpiar la mancha con movimientos en círculo. Limpiar con un paño seco y absorbente.

### Manchas persistentes, como, por ejemplo, chocolate o maquillaje.

Utilizar únicamente productos de limpieza liberados por Volkswagen. De ser necesario, contratar una empresa especializada en limpieza para limpiar el relleno.

### Manchas de base grasosa, como, por ejemplo, aceite o lápiz de labio.

Utilizar únicamente productos de limpieza liberados por Volkswagen. De ser necesario, contratar una empresa especializada en limpieza para limpiar el relleno.

### Conservar y tratar tapizados de cuero natural

Si se tienen dudas con respecto a la limpieza y conservación del acabado en cuero del vehículo, dirigirse a un Concesionario Volkswagen o un taller especializado.

El cuero natural es un material sensible.

- Utilizar regularmente, después de cada limpieza, una crema de conservación con factor de protección solar y efecto impregnante. Esta crema nutre e hidrata el cuero, haciéndolo suave y estimulando su respiración. Al mismo tiempo, produce una película protectora.
- Limpiar el cuero cada dos o tres meses, removiendo las suciedades recientes.
- Tratar el cuero cada seis meses con un producto de conservación de cuero adecuado → ⓘ.
- Limpiar con productos de limpieza y de conservación en poca cantidad, con un paño seco, de lana o de algodón que no suelte hilos. No colocar productos de limpieza y de conservación directamente sobre el cuero.
- Remover manchas recientes de bolígrafo, tinta, lápiz de labio y grasa de zapatos lo más rápido posible.
- Conservar el color del cuero. Retocar las regiones descoloridas con una crema para cuero especial, según sea necesario
- Retirar el exceso con un paño suave.

#### Limpiar tapizados de cuero natural

Volkswagen recomienda utilizar, para la limpieza general, un paño de lana o de algodón apenas humedecido con agua.

Tener cuidado para que el cuero no se moje en ningún punto y que el agua no penetre por las costuras.

**Antes de la limpieza** del revestimiento de cuero, observar las siguientes orientaciones → pág. 244.

#### Suciedad más pesada

- Esparcir una solución de jabón suave<sup>1)</sup> con un paño retorcido. Absorber presionando suavemente con un paño seco.

#### Manchas de base acuosa, como, por ejemplo, café, té, jugos, sangre, etc.

Quitar las manchas mientras todavía estén húmedas con un paño absorbente. Utilizar un producto de limpieza adecuado para manchas ya secas → ⓘ.

#### Manchas de base grasosa, como, por ejemplo, aceite, lápiz de labio, etc.

Quitar las manchas mientras todavía estén húmedas con un paño absorbente. Utilizar un producto de limpieza adecuado para manchas

que todavía no penetraron en la superficie → ⓘ.

#### Manchas especiales, como, por ejemplo, de bolígrafo, esmalte de uñas, marcador, aerosol de tinta, betún de zapatos, etc.

Secar con un paño seco y absorbente. Limpiar con un removedor de manchas especial adecuado para cuero.

#### Limpiar tapizados de cuero sintético

Antes de la limpieza del tapizado de cuero sintético, tenga en cuenta las siguientes indicaciones → pág. 244.

Utilice solo agua y jabón neutro para la limpieza de los tapizados de cuero sintético.

#### Limpiar los portaobjetos y los portavasos

En la base de algunos portaobjetos y portavasos existe un dispositivo de goma removible.

- Humedecer un paño limpio y sin hilos con agua y limpiar las piezas.
- Si esto no es suficiente, utilizar un producto de limpieza y conservación de plástico especial **sin solventes**.

#### Limpiar el cenicero

- Remover y vaciar el cenicero.
- Limpiar con una toalla de limpieza.

Para limpiar el cenicero y retirar los restos de ceniza, utilizar, por ejemplo, un escarbadientes u objeto similar.

#### Conservar y limpiar las piezas de plásticos, los elementos decorativos de madera y el panel de instrumentos

- Humedecer un paño limpio y sin hilos con agua y limpiar las piezas.
- Tratar piezas de plástico (dentro y fuera del vehículo) y el panel de instrumentos con un producto de limpieza y conservación de plástico sin solventes liberado por Volkswagen → ⚠.
- Tratar los elementos decorativos en madera con una solución de jabón suave <sup>1)</sup>.

#### Limpiar los cinturones de seguridad

La suciedad gruesa en la banda del cinturón de seguridad perjudica el enrollamiento automático del cinturón y, de esta forma, el funcionamiento del cinturón de seguridad.

<sup>1)</sup> Solución de jabón suave: dos cucharadas soperas de jabón neutro en un litro de agua.

Los cinturones de seguridad jamás deben desmontarse para limpieza.

- Remover la suciedad gruesa con un cepillo de cerdas suave → .
- Tirar del cinturón de seguridad sucio totalmente hacia afuera y dejar la banda del cinturón desenrollada.
- Limpiar el cinturón de seguridad con solución de jabón suave <sup>1)</sup>.
- Dejar secar por completo el tejido del cinturón tratado.
- Recoger el cinturón de seguridad apenas si está totalmente seco.

### ADVERTENCIA

La conservación y limpieza inadecuadas de componentes del vehículo pueden perjudicar sus equipos de seguridad y, como consecuencia, provocar lesiones graves.

- Limpiar y conservar las piezas del vehículo únicamente de acuerdo con las instrucciones del fabricante.
- Utilizar los productos de limpieza liberados o recomendados.

### ADVERTENCIA

El uso de productos de limpieza con solventes hace porosa la superficie de los módulos de airbag. En caso de accidente al dispararse el airbag, las piezas de material sintético que se sueltan pueden causar lesiones graves.

- Nunca limpiar el panel de instrumentos y la superficie de los módulos del airbag con productos de limpieza con solvente.

### ADVERTENCIA

Comprobar regularmente el estado de todos los cinturones de seguridad. Si el tejido del cinturón u otros componentes del cinturón están dañados, se deben desmontar y sustituir en un ConcesionarioVolkswagen.

Los cinturones de seguridad dañados representan un gran peligro y pueden causar lesiones graves o fatales.

- Los cinturones de seguridad y sus componentes jamás deben ser higienizados químicamente o entrar en contacto con líquidos corrosivos, solventes u objetos cortantes. Esto perjudica profundamente la resistencia del tejido del cinturón.

- Un cinturón de seguridad limpio debe estar totalmente seco antes de ser recogido, ya que la humedad puede dañar el enrollador automático del cinturón de seguridad y perjudicar su función.
- Jamás dejar que objetos extraños o líquidos penetren en los enganches de los cierres de los cinturones de seguridad. Esto puede limitar la funcionalidad de los cierres de los cinturones de seguridad y de los cinturones.
- Nunca intentar reparar, modificar o desmontar los cinturones de seguridad por cuenta propia.
- Sustituir inmediatamente los cinturones de seguridad dañados por cinturones de seguridad nuevos liberados para el vehículo por Volkswagen. Los cinturones de seguridad utilizados durante un accidente y que, por esa razón, quedaron estirados, deben ser sustituidos por un Concesionario Volkswagen. La sustitución podrá ser necesaria aun cuando no hay un daño visible. Además, se deben comprobar los anclajes de los cinturones de seguridad.

### AVISO

- Los productos de limpieza con solventes agreden a los materiales y pueden dañarlos de forma irreparable.
- Manchas, suciedades y otros sedimentos con componentes agresivos y con solventes agreden al material y pueden dañarlo de forma irreparable, incluso tras un corto tiempo de exposición.
- Remover las manchas, suciedad y otros sedimentos lo más rápido posible y no permitir que se sequen.
- Para evitar daños, contratar una empresa especializada en limpieza para efectuar la remoción de manchas persistentes.

### AVISO

- No utilizar higienizador a vapor, ya que hace que la suciedad penetre más profundamente, fijándose en los tejidos.
- Las lavadoras de alta presión y los aerosoles helados pueden dañar el acolchado.

### AVISO

- ¡Limpiar con un cepillo de cerdas suaves únicamente la moqueta del piso y las alfombras! El cepillo puede dañar otras superficies de tejido.

<sup>1)</sup> Solución de jabón suave: dos cucharadas soperas de jabón neutro en un litro de agua.

- Si se utilizan pastas o soluciones para lavado con un paño húmedo o una esponja, después del secado pueden aparecer marcas en el relleno. Como regla, estas marcas son difíciles de remover o no se las puede remover.

### AVISO

- EL NT - microfibra no de tela no se puede empañar de ninguna manera.
- EL NT - microfibra no de tela no se puede tratar con productos para tratamiento de cuero, solventes, cera, betún de zapatos, quitamanchas o productos similares.
- No utilizar cepillos para la limpieza con agua, ya que puede dañar la superficie del material.

### AVISO

- El cuero no puede ser tratado con solventes, cera, grasa de zapatos, removedor de manchas o similares de ninguna manera.
- Si una mancha penetra en la superficie de cuero después de mucho tiempo de exposición, la mancha no podrá ser más removida.
- Absorber inmediatamente los líquidos derramados con un paño absorbente, ya que la superficie del cuero y las costuras no resisten por mucho tiempo a la penetración de líquidos.
- Proteger el cuero de una excesiva exposición al sol para evitar decoloración.

### AVISO

El cuero sintético, de ninguna manera, se puede tratar con solventes, cera, betún de zapatos, quitamanchas o productos similares. Éstos hacen que el material se reseque y se rompa prematuramente.

### AVISO

Algunos aromatizadores de vehículo presentan sustancias en su composición química que pueden causar daños a la estructura, la superficie y la pintura de revestimientos internos del vehículo.

 Los productos propios de conservación son comercializados en Concesionarios Volkswagen.

 Volkswagen recomienda contratar una empresa especializada en limpieza para la remoción de posibles manchas en el revestimiento de los asientos.

 Son normales leves cambios de color, en los tapizados de cuero natural, causados por el uso.

## Accesorios, reposición de piezas, reparaciones y modificaciones

### Piezas Originales Volkswagen®

Los Recambios Originales Volkswagen® están diseñados especialmente para su vehículo y aprobados por Volkswagen, principalmente en lo que respecta a la seguridad. Estas piezas corresponden exactamente a las disposiciones de fábrica con relación al tipo, exactitud de las medidas y materiales. Los Recambios Originales Volkswagen® son los más adecuados para su vehículo. Por lo tanto, recomendamos que se utilicen Recambios Originales Volkswagen®. Volkswagen no puede pronunciarse sobre la confiabilidad, la seguridad y la adecuación de las piezas que no sean originales.

Los Recambios Originales Volkswagen® más importantes están casi siempre disponibles en stock. Si no hubiera una determinada pieza en stock, por lo general, se puede pedir rápidamente.

Los Concesionarios Volkswagen ofrecen para los Recambios Originales Volkswagen® una garantía posterior al montaje o la adquisición. Por ello siempre se debe guardar la factura del Concesionario Volkswagen como comprobante del comienzo de la garantía.

Para más información, diríjase a su Concesionario Volkswagen.

Los derechos de garantía sobre estas piezas se pueden presentar **en cualquier Concesionario Volkswagen**.

### Accesorios originales Volkswagen

**Le recomendamos que utilice en su vehículo Volkswagen accesorios originales Volkswagen y accesorios aprobados por la marca**

Si desea equipar su vehículo con accesorios, deberá tener en cuenta las siguientes recomendaciones:

Utilice en su vehículo solo accesorios originales Volkswagen o aprobados expresamente por Volkswagen, cuya confiabilidad, seguridad y adecuación hayan sido probadas especialmente en este modelo. Volkswagen no puede pronunciarse sobre la confiabilidad, la seguridad y la adecuación de las piezas no originales.

Los Concesionarios Volkswagen ofrecen para los accesorios originales una garantía posterior al montaje

o la adquisición. Por ello siempre se debe guardar la factura del Concesionario Volkswagen como comprobante del comienzo de la garantía.

Para más información, diríjase a su Concesionario Volkswagen.

El Servicio de Accesorios Volkswagen ofrece no solo la información correcta, sino también el montaje del equipo realizado por personal calificado, si lo desea.

Además, en un Concesionario Volkswagen se pueden encontrar todos los productos para la conservación y mantenimiento de su vehículo.

## Accesorios y piezas de recambio

Volkswagen recomienda informarse en un Concesionario Volkswagen antes de comprar accesorios, piezas de reposición o recursos. Por ejemplo, si el vehículo necesita estar equipado con accesorios o si se deben sustituir piezas. El Concesionario Volkswagen asesora en cuestiones regulatorias y recomendaciones de fábrica con respecto a accesorios, piezas de reposición y recursos.

Volkswagen recomienda que tan solo **Accesorios Volkswagen** y **Recambios Originales Volkswagen** se utilicen. Para esto, Volkswagen ha establecido credibilidad, seguridad y calificación. Además, un Concesionario Volkswagen está cualificado para una instalación profesional.

A pesar del monitoreo constante del mercado, productos **no liberados por Volkswagen** no pueden evaluarse por Volkswagen en cuanto a la credibilidad, seguridad y calificación para su uso en el vehículo. Por este motivo, Volkswagen tampoco se responsabiliza, inclusive en casos en que haya una aprobación por una asociación técnica de pruebas y fiscalización oficialmente reconocida, o una aprobación por un órgano oficial.

### ⚠ ADVERTENCIA

Las reparaciones y modificaciones realizadas de forma inadecuada en el vehículo pueden comprometer la eficacia de los airbags, como también causar fallas en el funcionamiento, accidentes y lesiones fatales.

- Jamás colocar, montar o acoplar objetos tales como portavasos, soporte para teléfono móvil y GPS (sistema de posicionamiento global) al lado o sobre las cubiertas de los módulos del airbag o en el radio de expansión del airbag.
- Objetos colocados, montados o acoplados dentro del área de expansión de los airbags podrán causar lesiones graves o fatales si se activan los airbags.

### ⚠ ADVERTENCIA

Piezas de reposición y accesorios inadecuados, como también trabajos, modificaciones y reparaciones realizados de manera incorrecta pueden causar daños al vehículo, accidentes y lesiones graves.

- Volkswagen recomienda utilizar únicamente accesorios liberados por Volkswagen y recambios originales de Volkswagen. Para esto, Volkswagen ha establecido credibilidad, seguridad y calificación.
- Las reparaciones y modificaciones en el vehículo deben ser realizadas únicamente por un Concesionario Volkswagen. Los Concesionarios Volkswagen poseen las herramientas necesarias, aparatos de diagnóstico, información de reparación y personal calificado.
- Instalar únicamente piezas que correspondan a la versión y a las características originales de fábrica del vehículo.
- Utilizar solo combinaciones de ruedas y neumáticos liberados por Volkswagen para el modelo de vehículo.

## Reparaciones y modificaciones técnicas

**¡En caso de reparaciones y modificaciones técnicas, se deben seguir las directrices Volkswagen estrictamente→ ⚠!**

Intervenciones en los componentes electrónicos y en los respectivos software pueden ocasionar fallas de funcionamiento. Debido al ajuste en red de los componentes electrónicos, las averías pueden comprometer también sistemas que no estén directamente relacionados. Esto compromete seriamente la seguridad de conducción del vehículo, por el aumento de la abrasión de las piezas del vehículo y, por último, la pérdida de funcionalidad operativa.

El Concesionario Volkswagen no puede ofrecer garantía contra daños que hayan sido causados por modificaciones técnicas y reparaciones inadecuadas.

El Concesionario Volkswagen no se responsabiliza por daños originados por modificaciones técnicas y reparaciones inadecuadas. Tales daños tampoco están cubiertos por la garantía Volkswagen.

Volkswagen recomienda que todas las modificaciones técnicas y reparaciones se realicen en los Concesionarios Volkswagen autorizados con Recambios Originales Volkswagen.

## ADVERTENCIA

Las reparaciones y modificaciones realizadas de forma inadecuada pueden causar fallas de funcionamiento y daños al vehículo, además de comprometer la eficacia del sistema de asistencia al conductor. Esto puede ocasionar accidentes y lesiones graves.

- Las reparaciones y modificaciones en el vehículo solo deben ser realizadas por un Concesionario Volkswagen.

## Reparaciones e limitaciones del sistema de airbags

**¡En caso de reparaciones y modificaciones técnicas, se deben seguir las directrices Volkswagen estrictamente → !**

Las modificaciones y reparaciones en el paragolpes delantero, en las puertas, y en el revestimiento interior del techo o en la carrocería únicamente se deben ser realizar en un Concesionario Volkswagen. Es posible que estas piezas del vehículo estén equipadas con componentes del sistema y con sensores del sistema del airbag.

Durante todos los trabajos en el sistema del airbag, como al montar y desmontar sus piezas para realizar otras reparaciones, es posible que se dañen piezas del sistema del airbag. Eso puede hacer que los airbags no funcionen o no funcionen correctamente en caso de accidente.

Para que la eficacia de los airbags no se vea perjudicada y las piezas desmontadas no causen lesiones o contaminen el medio ambiente, se deben observar las prescripciones. Los Concesionarios Volkswagen conocen esas prescripciones.

Una alteración en la suspensión del vehículo puede comprometer el funcionamiento del sistema de airbag en un impacto. Por ejemplo, mediante la utilización de una combinación de ruedas y neumáticos que no haya sido aprobada por la Volkswagen y que cause un descenso del vehículo por la alteración en la rigidez de la suspensión, incluso de los resortes, del brazo de los resortes, del amortiguador, etc., puede causar un cambio en la reacción de los sensores de los airbags que envía la información a la unidad de control electrónica. Algunas modificaciones en los resortes pueden, por ejemplo, causar cambios en la suspensión y consecuentemente alterar la reacción de los sensores y activar el sistema de airbag en escenarios de impactos, en los cuales los airbags normalmente no se activarían si las modificaciones no se hubieran realizado. Otras modificaciones pueden cambiar la reacción medida por los sen-

sos e impedir que el airbag se dispare si necesita ser activado.

## ADVERTENCIA

Las reparaciones y modificaciones realizadas incorrectamente pueden provocar fallas de funcionamiento y daños en el vehículo, además de comprometer la eficacia del sistema de airbag. Esto puede ocasionar accidentes y lesiones graves o fatales.

- Las reparaciones y modificaciones en el vehículo solo deben ser realizadas por un Concesionario Volkswagen.
- Los módulos del airbag no pueden ser reparados, pero sí sustituidos.
- Nunca instalar en el vehículo piezas de airbag desmontadas de vehículos antiguos o procedentes de reciclaje.

## ADVERTENCIA

Una alteración en la suspensión del vehículo, inclusive el uso de combinaciones de neumáticos y ruedas no liberados por Volkswagen, pueden alterar el funcionamiento del sistema del airbag y aumentar el riesgo de lesiones graves o fatales en caso de accidente.

- Jamás montar componentes de la suspensión no liberados por Volkswagen y que no presenten características idénticas a los repuestos originales montados en el vehículo.
- Jamás utilizar combinaciones de ruedas y neumáticos que no hayan sido liberados por Volkswagen.

 Las partes del sistema de airbag no deben reutilizarse en caso de desguace del vehículo o de algunos de sus componentes. Además del cumplimiento de las normas de seguridad vigentes, se deben respetar las normas de destino ambientalmente adecuadas. Los Concesionarios Volkswagen conocen estas disposiciones.

## Montaje posterior de aparatos de transmisión

Para la operación de aparatos de transmisión en el vehículo se necesita una antena exterior.

La instalación posterior de aparatos eléctricos o electrónicos en el vehículo afecta el tipo de licencia del vehículo. En ciertas circunstancias, esto extingue la licencia de uso del vehículo.

Volkswagen liberó la operación de aparatos de transmisión con las siguientes condiciones:

- Antena exterior montada de manera adecuada.
- Potencia de transmisión máxima de 10 W.

La banda de alcance ideal de los aparatos solo se obtiene con una antena exterior.

Si un aparato de transmisión debe ser utilizado con potencia de transmisión mayor que 10 W, dirigirse a una empresa especializada. Una empresa especializada conoce las posibilidades técnicas de la alteración. Para esto, Volkswagen recomienda los Concesionarios Volkswagen.

Observar las determinaciones legales, como también las instrucciones y orientaciones de funcionamiento del manual de instrucciones del aparato de transmisión.

### ADVERTENCIA

Un aparato de transmisión no fijado o fijado incorrectamente puede ser lanzado por el interior del vehículo por causa de una maniobra de dirección o de frenado súbita, como también en un accidente, y causar lesiones graves.

- Fijar o guardar con seguridad el aparato de transmisión siempre de manera correcta y fuera del área de expansión del airbag durante la conducción.

### ATENCIÓN

Al utilizar un aparato de transmisión sin conexión con una antena exterior, los valores límites de radiación electromagnética en el vehículo se pueden exceder y, de esta forma, la salud del conductor y de los ocupantes del vehículo se puede ver afectada. Esto también es válido con una antena exterior no montada de manera correcta.

- Operar el aparato de transmisión en el vehículo solo con una antena exterior conectada de manera correcta.

## Informaciones almacenadas en las unidades de control

El vehículo está equipado de fábrica con unidades de control que, entre otras cosas, asumen la unidad de control del motor y de la transmisión. Además, las unidades de control monitorean el funcionamiento del sistema de escape y de los airbags.

Las unidades de control electrónicas también evalúan continuamente los datos relevantes del vehículo durante la conducción. En caso de averías o divergencias de los valores de referencia, esos datos son almacenados exclusivamente. Las averías son exhibi-

das normalmente por las luces de control del instrumento combinado.

Los datos almacenados en las unidades de control pueden ser leídos y evaluados únicamente por aparatos especiales.

Las unidades de control instaladas no graban conversaciones en el vehículo de ninguna manera.

### Reprogramación de las unidades de control

En un principio, todos los datos para el control de los componentes están almacenados en las unidades de control. Algunas funciones de confort, como, por ejemplo, señales intermitentes de confort, apertura individual de puertas e indicadores de la pantalla se pueden volver a programar por medio de aparatos especiales. Si se reprograman las funciones de confort, las indicaciones y descripciones correspondientes en este Manual de instrucciones ya no van a coincidir con las funciones iniciales. Volkswagen recomienda solicitar agregar la reprogramación por un Concesionario Volkswagen para el mantenimiento y la garantía digital.

El Concesionario Volkswagen posee la información sobre una posible reprogramación de las unidades de control.

### Lectura de registros de fallas en el vehículo

En el interior del vehículo hay una toma de conexión para diagnóstico para la lectura del registro de fallas → pág. 250. Los datos sobre el funcionamiento y el estado de las unidades de control electrónicas se guardan en el registro de fallas. Se puede obtener información adicional sobre los datos almacenados en un Concesionario Volkswagen.

La toma de conexión para diagnóstico se encuentra en el área de los pies del lado del conductor, cerca de la caja de fusibles.

◀ El registro de fallas debe ser leído y restaurado únicamente por un Concesionario Volkswagen.

Después de corregir una falla, las informaciones al respecto de la misma se borran de la memoria. Otros contenidos de la memoria se actualizan sucesivamente.

### ADVERTENCIA

Una utilización inadecuada de la toma de conexión del diagnóstico puede causar fallas de funcionamiento y también accidentes o lesiones graves.

- Nunca lea usted mismo el registro de fallas por la toma de conexión para diagnóstico.
- La toma de conexión para diagnóstico solo puede ser leída por un Concesionario Volkswagen.

## Utilización de un teléfono móvil en el vehículo sin conexión con la antena exterior.

Los teléfonos móviles transmiten y reciben ondas de radio, también denominadas energía de alta frecuencia, tanto durante una llamada, como también en el modo Standby. La literatura científica especializada actual alerta que las ondas de radio pueden perjudicar el cuerpo humano si exceden determinados límites. Órganos gubernamentales y comités internacionales establecieron valores límite y directrices para que las radiaciones electromagnéticas emitidas por teléfonos móviles estén en una franja inofensiva para la salud humana. No obstante, no existen pruebas científicas definitivas de que los teléfonos inalámbricos sean totalmente seguros.

Por este motivo, algunos especialistas apelan a una actitud preventiva en relación al uso de teléfonos móviles, y a que se tomen medidas para reducir la radiación que actúa sobre el cuerpo humano.

Al utilizar un teléfono móvil no conectado a una antena exterior de teléfono en el interior del vehículo, la radiación electromagnética puede ser mayor que cuando el teléfono móvil está conectado a una antena integrada u otra antena exterior.

Si el vehículo está equipado con un dispositivo manos libres adecuado, que permite el uso de una serie de funciones adicionales de teléfonos móviles compatibles con Bluetooth®, éste cumple con las determinaciones legales de muchos países que permiten el uso de un teléfono móvil en el vehículo solamente por medio de un dispositivo manos libres.

Los teléfonos móviles deben estar en un soporte de teléfono o estar guardados con seguridad en el vehículo. Si se utiliza un soporte de teléfono, éste debe ser trabado de forma segura en la placa básica. Solamente de esta forma, el teléfono móvil queda fijado de forma segura en el panel de instrumentos y siempre al alcance del conductor.

Un teléfono móvil conectado a la antena del teléfono integrada al vehículo o a una antena exterior del teléfono, reduce la emisión de la radiación electromagnética que actúa sobre el cuerpo humano. Además, de esa forma se obtiene una mejor calidad de conexión.

Si se utiliza el teléfono móvil en el interior del vehículo sin el dispositivo manos libres, éste no estará fijado con seguridad al vehículo, ni tampoco estará conectado a la antena del teléfono exterior del vehículo. Además, el teléfono móvil no será recargado por el soporte, y es probable que la llamada existente pueda verse interrumpida y la calidad de la llamada se vea afectada.

De esta forma, utilizar un teléfono móvil en el vehículo solo si éste está conectado a un dispositivo manos libres. Volkswagen recomienda utilizar una antena exterior para el uso de teléfono móvil en el vehículo.

Bluetooth® es una marca registrada de Bluetooth® SIG, Inc.

### ADVERTENCIA

Un teléfono móvil no fijado o fijado incorrectamente puede ser lanzado por el interior del vehículo por una maniobra de dirección o de frenado súbita, como también en un accidente, y causar lesiones graves.

- Sujetar el teléfono móvil, otros aparatos, y accesorios del teléfono, como, por ejemplo, soportes para teléfono móvil, bloque de notas y GPS (sistema de posicionamiento global) de manera correcta o acomodarlos de manera segura durante la marcha y fuera de las zonas de despliegue del airbag.

### ADVERTENCIA

Al utilizar un teléfono móvil sin conexión con una antena exterior, los valores límites de radiación electromagnética en el vehículo pueden ser excedidos y, de esta forma, la salud del conductor y de los pasajeros puede verse afectada. Esto también es válido con una antena exterior no montada de manera correcta.

- Mantener una distancia mínima de 20 centímetros entre las antenas del teléfono móvil y un marcapasos cardíaco, ya que los teléfonos móviles pueden influir en la función de marcapasos cardíacos.
- No cargar teléfonos móviles encendidos en el bolso del pecho directamente sobre el marcapasos.
- En caso de sospecha de interferencia del teléfono móvil con un marcapasos cardíaco o con otro dispositivo médico, desconectar el teléfono móvil inmediatamente.

# Información al consumidor

## Garantía Volkswagen

### Garantía de los Concesionarios Volkswagen

Los Concesionarios Volkswagen otorgan a sus vehículos vendidos una garantía contra defectos de fabricación.

Los Concesionarios Volkswagen garantizan que los vehículos que ellos venden no presentan defectos de fabricación.

Para más detalles sobre las condiciones y los términos de la garantía, consulte su contrato de compra-venta.

Para más información, diríjase a su Concesionario Volkswagen.

La abrasión natural, los daños resultantes del mal uso del vehículo, el mantenimiento inadecuado o las modificaciones inadmisibles quedan excluidos de la garantía.

Si su vehículo no funciona correctamente, comuníquese con su Concesionario Volkswagen más cercano.

### Garantía de la chapa de la carrocería

Los Concesionarios Volkswagen otorgan a sus vehículos vendidos una garantía contra las perforaciones por corrosión en la carrocería.

Como complemento de las condiciones de garantía aplicables a los vehículos nuevos Volkswagen, el Concesionario Volkswagen le concede – de acuerdo con el contrato de compra– al vehículo que vende una garantía por un tiempo determinado contra perforaciones por corrosión en la carrocería de **6 años**.

Si, no obstante, se detectaran tales defectos cualquier Concesionario Volkswagen se encargará de repararlos, sin cargos de mano de obra ni de materiales.

*Esta garantía no será aplicable cuando:*

- tales defectos se deban a influencias exteriores o a la falta de mantenimiento del vehículo, o si
- cualquier defecto en la carrocería no se eliminó a su debido tiempo, de acuerdo con las directrices de la fábrica o

- si las perforaciones por corrosión se deben al hecho de no haberse respetado las prescripciones del fabricante en las reparaciones de la carrocería.

Una vez realizadas las reparaciones en la carrocería, su Concesionario Volkswagen le certificará la garantía contra perforaciones por corrosión de la zona reparada.

### Información general

Para la asistencia de su vehículo, Volkswagen dispone de una de las más grandes y eficientes Red de Concesionarios.

Los Concesionarios Volkswagen están equipados con modernos aparatos y herramientas, especialmente desarrollados para su vehículo, además cuentan con personal técnico altamente calificado y tienen una amplia variedad de piezas.

Todos los Concesionarios Volkswagen se rigen por normas avanzadas, recomendadas por la fábrica. Entre ellas se incluyen las Instrucciones de servicio, que aseguran que las reparaciones se realicen dentro de los mejores estándares de calidad y en el momento adecuado para garantizar el correcto funcionamiento y la conducción segura de su vehículo.

Como se puede ver, los Concesionarios Volkswagen están muy bien preparados para asistir a su vehículo. No deje de aprovechar esta facilidad.

Ofertas de servicios adicionales

### Servicio para inspecciones obligatorias

Dependiendo de la legislación vigente, es necesario realizar en el vehículo inspecciones obligatorias periódicas.

En muchos países es obligatorio someter al vehículo a una inspección, con cierta periodicidad, realizada por una autoridad de competencia reconocida, que debe aprobar la operación eficiente y segura en el tránsito y/o las condiciones del sistema de escape.

Los Concesionarios Volkswagen conocen cuáles son las inspecciones obligatorias y pueden realizar dichas verificaciones, siempre que se desee, junto con el servicio de inspección. De esta manera ahorrará tiempo y dinero.

Le señalarán los puntos que merecen especial atención, para que su vehículo no presente fallas que lo

obliguen a someterlo a una nueva inspección posterior.

## Adhesivos y placas

El compartimento del motor y algunas piezas del vehículo contienen de fábrica certificados de seguridad, etiquetas adhesivas y plaquetas con información importante sobre el uso del vehículo como, por ejemplo, en la portezuela del depósito de combustible, en el parasol del acompañante, en la columna de la puerta del conductor o en el piso del maletero.

- No quitar los certificados de seguridad, etiquetas adhesivas y plaquetas de ninguna manera, ni arruinarlas o hacerlas ilegibles.
- Si se reemplazan las piezas del vehículo con certificados de seguridad, etiquetas adhesivas y plaquetas, el Concesionario Volkswagen deberá aplicar correctamente los nuevos certificados de seguridad, etiquetas adhesivas y plaquetas correspondientes en las mismas posiciones en las piezas del vehículo nuevas.

### Certificado de seguridad

Un certificado de seguridad en la columna de la puerta del conductor informa que se cumple con todos los estándares de seguridad necesarios y las especificaciones de los órganos de seguridad del tránsito del respectivo país en el momento de la fabricación. Adicionalmente, pueden estar representados el mes y el año de fabricación, como también el número del chasis.

### Etiquetas adhesivas de alerta de alta tensión

Próximo al cierre de la tapa del compartimento del motor se encuentra una etiqueta adhesiva que alerta sobre la alta tensión del sistema eléctrico del vehículo.

#### ADVERTENCIA

El manejo inadecuado del vehículo aumenta el riesgo de accidentes y lesiones.

- Tenga en cuenta las disposiciones legales.
- Seguir el Manual de instrucciones.

#### AVISO

El manejo inadecuado del vehículo puede ocasionar daños al vehículo.

- Tenga en cuenta las disposiciones legales.
- Realice los servicios de mantenimiento según lo prescrito.

## Montar la radio

Si posteriormente se coloca una radio o se cambia la radio montada de fábrica, se deben seguir las siguientes recomendaciones:

- En algunas versiones, las tomas de conexión ya existentes en el vehículo fueron previstas para las radios originales Volkswagen, a partir del modelo 2005.
- Los aparatos de radio con conexiones diferentes deberán ser conectados con cables adaptadores, que pueden ser adquiridos en los Concesionarios Volkswagen.
- Es posible que las radios **no** previstas en el Programa de Accesorios Originales Volkswagen necesiten un adaptador adicional cuando la señal de recepción sea débil.
- Se aconseja efectuar el montaje de la radio en un Concesionario Volkswagen, cuyo personal está informado sobre las especificaciones técnicas de los vehículos y sobre dónde encontrar las radios originales y las piezas de montaje necesarias del Programa de Accesorios Volkswagen, como también realizar los trabajos de conformidad con las directrices de fábrica.
- La potencia máxima de los parlantes originales de fábrica es de 20 W (RMS).
- Volkswagen recomienda que también se utilicen parlantes, juegos de montaje, antenas y kits de supresión de interferencias del Programa de Accesorios Volkswagen. Estas piezas fueron especialmente concebidas para cada vehículo.

#### ADVERTENCIA

Nunca cortar el cable de conexión, dejándolo sin aislamiento. Esto puede causar un incendio.

#### AVISO

Una conexión deficiente de la radio puede provocar la destrucción de componentes eléctricos importantes o afectar su funcionamiento. Eventuales interferencias como, por ejemplo, en la señal de velocidad, pueden provocar fallas en el funcionamiento del motor, ABS, etc.

La simple conexión de la señal de velocidad a una radio con ajuste automático del volumen de otros fabricantes puede originar ese tipo de fallas.

## Auriculares

Al utilizar teléfono móvil u otros dispositivos, observar los respectivos manuales de instrucciones, la le-

gislación nacional y las normas sobre el uso de auriculares. Por ejemplo, en Brasil está prohibido el uso de auriculares por el conductor durante el manejo.

### ⚠ ADVERTENCIA

Si el volumen está demasiado alto durante el manejo, puede que no se escuchen señales acústicas del exterior, como, por ejemplo, señales de aviso de vehículos de la policía, bomberos u otros vehículos y ocasionar accidentes.

## Recepción de la radio y de la antena

En los aparatos de radio instalados de fábrica está instalada una antena con recepción de la radio en el techo del vehículo.

**i** Pueden ocurrir fallas de recepción en la banda AM de la radio cuando se operan aparatos eléctricos, como, por ejemplo teléfonos móviles, en las proximidades de la antena del techo.

## Declaraciones de conformidad



Fig. 181 Algunas identificaciones de aprobación.

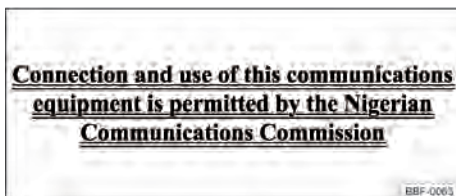

Fig. 182 Etiqueta válida solo para Nigeria.

Identificaciones de homologación

- ① Argentina.
- ② Brasil.
- ③ Rusia y países que autorizan y permiten sistemas de radiotransmisión según las directrices EAC.
- ④ Sudáfrica.
- ⑤ Europa y países que autorizan y permiten sistemas de radiotransmisión de acuerdo con las directrices europeas.
- ⑥ Paraguay.
- ⑦ Zambia.
- ⑧ México.

El respectivo fabricante declara que los productos enumerados a continuación cumplen con los requisitos fundamentales de cada país, otras prescripciones y leyes relevantes en el momento de la producción del vehículo:

Equipos de radiofrecuencia

- Inmovilizador electrónico.
- Llave del vehículo con comando remoto.
- Sistema de cierre y de arranque Keyless Access.
- Radios con conexión Bluetooth.
- Cargador sin cable.

### FCC (Federal Communications Commission)

Los siguientes equipos están aprobados por FCC con el número de identificación:

#### Cargador sin cable

- 2AHPN-WLC

Para más información consulte los siguientes enlaces:

<https://fcc.report/FCC-ID/2AHPN-WLC>

<https://fccid.io/2AHPN-WLC>

#### Radio VW Play

- NT8-VWMIBREGIO

### Qi

El cargador son cable cumple con el protocolo Qi ID:10518.

Qi es un estándar de interfaz abierta que regula la transferencia de energía sin cable mediante carga por inducción desarrollada por Wireless Power Consortium.

Para más información consulte el siguiente enlace:

— <https://www.wirelesspowerconsortium.com/products/10518>

### **Sudáfrica**

La radio VW Play está aprobada por ICASA (Independent Communications Authority of South Africa) con el número de identificación TA-2020/7390.

### **Argentina**

Los siguientes equipos están aprobados por ENACOM (Entidad Nacional de Comunicaciones) con el número de identificación:

#### **Cargador sin cable**

— TL01774

#### **Radio VW Play**

— C-24447

#### **OCU - Online Communication Unit**

— H-30374

### **Brasil**

Los dispositivos accionados por radiofrecuencia están de acuerdo con todos los criterios de aprobación y uso y fueron autorizados por la Agencia Nacional de Telecomunicaciones (ANATEL) para operar en su vehículo.

Esa homologación debe ser la base para obtener la licencia de uso en otros países.

### **Gana**

— La radio VW Play está aprobada por NCA con el número de identificación 7E5-7M-X0B-RDR.

### **Jamaica**

La radio VW Play está aprobada por SMA (Spectrum Management Authority).

### **México**

La radio VW Play está homologada por NOM (Norma Oficial Mexicana) con el número de identificación IFT ID: RCPVIVW20-0478

### **Nigeria**

El cargador sin cable y su conexión están permitidos por la Comisión de Comunicaciones de Nigeria ARCEP (Autoridad Reguladora de Comunicaciones Electrónicas y Correos).

### **Paraguay**

La radio VW Play está aprobada por CONATEL (Comisión Nacional de Telecomunicaciones) con el número de identificación NR: 2020-02-I-0111.

### **Zambia**

La radio VW Play está homologada por ZICTA (Autoridad de Tecnología de la Información y Comunicación de Zambia) con el número de identificación ZMB/ZICTA/TA/2020/10/51.



Estos equipos no tienen derecho a la protección contra la interferencia perjudicial y no pueden causar interferencias en sistemas debidamente autorizados.



## Datos técnicos

### Información sobre el consumo de combustible

Los valores de consumo de combustible indicados no se refieren a un vehículo individual, aunque sí sirven para fines comparativos entre los diversos tipos de vehículo. El consumo de combustible de un vehículo no depende solamente del aprovechamiento eficiente del combustible, sino que también está influenciado por el comportamiento de dirección y otros factores no técnicos.

#### Determinación del consumo de combustible

Los valores de consumo de combustible fueron determinados según las directrices UE 70/220/EEC en la edición que rige actualmente y son válidos para el peso en vacío del vehículo. Las indicaciones **no** se refieren a un vehículo individual. Para la determinación del consumo de combustible se realizan dos ciclos de medición en un dinamómetro. En ese caso, se aplican las siguientes condiciones de prueba:

**en la ciudad** La medición del ciclo en la ciudad se inicia con un arranque en frío del motor. Inmediatamente después, se simula la conducción en la ciudad entre 0 y 50 km/h.

**en la carretera** En la medición del ciclo en la carretera, el vehículo es acelerado y frenado varias veces en todas las marchas en una conducción diaria correspondiente. En ese caso, la velocidad de conducción varía de 0 a 120 km/h.

**combinado** El cálculo del consumo de combustible combinado está efectuado con una ponderación de aproximadamente el 37% para el ciclo en la ciudad y de 63% para el ciclo en la carretera.

 El peso en vacío puede cambiar dependiendo de la respectiva versión. Esto puede aumentar un poco los valores de consumo de combustible.

 En la práctica, pueden resultar valores de consumo de combustible diferentes de los que fueron determinados según las directrices UE 70/220/EEC.

## Orientaciones acerca de los datos técnicos

Se puede comprobar con qué motor está equipado un vehículo consultando la etiqueta de datos del vehículo y los documentos de licencia del vehículo.

Las indicaciones en los documentos de licencia del vehículo siempre tienen prioridad. Todas las indicaciones de este manual son válidas para el modelo básico. Los valores indicados pueden variar según los equipos opcionales o versiones de modelos diferentes, como también en vehículos especiales y vehículos para otros países.

#### Motor

En la etiqueta de datos del vehículo o en los documentos del vehículo, se puede comprobar con qué motor está equipado el vehículo.

#### Peso

Puede que los valores indicados difieran debido a equipos opcionales o versiones diferentes, como también en caso de vehículos especiales.

Los valores del peso, en orden de marcha de las siguientes tablas son válidos para el vehículo listo para circular, con líquidos, incluyendo el suministro del 90% de combustible, además de las herramientas y la rueda de emergencia → . El peso en orden de marcha indicado aumenta debido a equipos opcionales y a la instalación posterior de accesorios, reduciendo proporcionalmente la carga permitida.

La carga está compuesta por los siguientes pesos:

- Pasajeros.
- Total del equipaje.
- Carga de apoyo del remolque en conducción con remolque.

#### Rendimiento

El rendimiento corresponden al modelo básico. Es posible que se produzcan pequeñas divergencias de acuerdo con el combustible local utilizado, los opcionales que equipan el vehículo, la carga, la presión de los neumáticos, la temperatura ambiente, la altitud, la ruta de uso y el modo de conducir el vehículo. Y se determinaron sin equipos limitadores de rendimiento como, por ejemplo, guardabarros.

#### Peso del conjunto tractor-remolque

Los pesos del conjunto tractor-remolque admisibles son válidos solo para altitudes máximas de 1.000 m por encima del nivel del mar. Al principio cada 1.000 m de altitud adicionales, el peso admisible del conjunto tractor-remolque se reducirá aproximadamente el 10 %.



## ⚠ AVISO

De ser necesario sustituir etiquetas o regrabar componentes del vehículo, solicitar la orientación de un Concesionario Volkswagen.

## ⚠ AVISO

La película plástica aplicada en la zona del grabado del número de bastidor (número del chasis) es una protección anticorrosiva y no impide la transferencia del número a una hoja de papel (calco del chasis). Por lo tanto, no se la debe quitar de ninguna forma - ¡riesgo de pérdida de la garantía contra perforación por corrosión!

## Información del aire acondicionado



Fig. 184 Información del aire acondicionado

## Dimensiones

Leyenda para→ fig. 184:

- 1 Especificación del aceite lubricante del aire acondicionado.
- 2 Especificación del líquido refrigerante del aire acondicionado.
- 3 Nivel de carga del aire acondicionado.

Símbolo y descripción:

- ⚠ Alerta: el mantenimiento del sistema de aire acondicionado solo puede ser realizado por personal especializado.
- ☄ Tipo de líquido refrigerante.
- ☄ Tipo de lubricante.
- 📖 Ver información del taller (disponible solo para Concesionarios Volkswagen).

## ⚠ ADVERTENCIA

Para garantizar un funcionamiento seguro y sin peligro, el mantenimiento del sistema de aire acondicionado solo puede ser realizado por personal especializado.

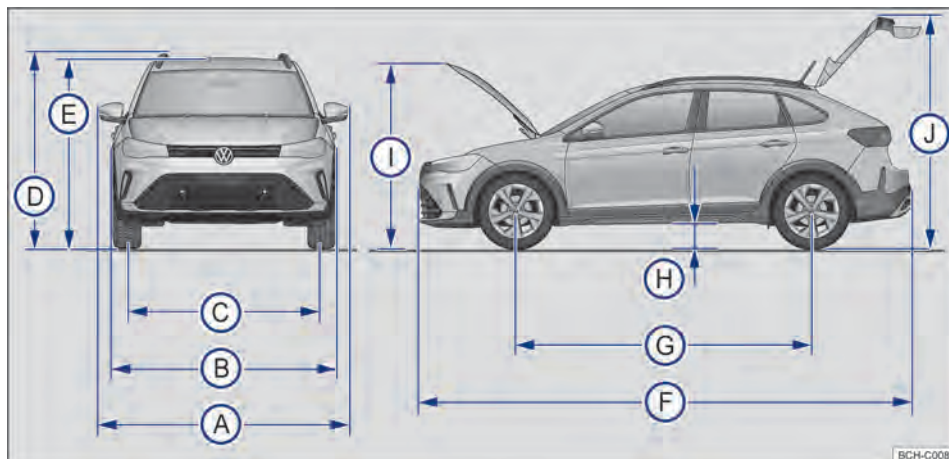

Fig. 185 Dimensiones.

Las indicaciones en la tabla son válidas para el modelo básico con equipamiento básico.

Los opcionales, versiones del modelo diferentes o con la instalación posterior de accesorios.

Los valores indicados pueden divergir en razón de otros tamaños de ruedas o neumáticos, equipamien-

Legenda para:		
(A)	Ancho del vehículo (con los espejos retrovisores exteriores)	1.976 mm
(B)	Ancho del vehículo (sin los espejos retrovisores exteriores)	1.757 mm
(C)	Ancho de vía delantera <sup>a)</sup>	1.523 - 1.531 mm
	Ancho de vía trasera <sup>a)</sup>	1.509 - 1.516 mm
(D)	Altura máxima del vehículo (con los largueros longitudinales) <sup>b)</sup>	1.528 mm
(E)	Altura máxima del vehículo (sin los largueros longitudinales) <sup>b)</sup>	1.496 mm
(F)	Longitud del vehículo	4.272 mm
(G)	Distancia entre ejes	2.566 mm
(H)	Altura del espacio libre desde el suelo <sup>b)</sup>	168 - 169 mm
(I)	Altura con la tapa del compartimento del motor abierta <sup>a)</sup>	1.810 mm
(J)	Altura con la tapa trasera abierta <sup>b)</sup>	2.106 mm
-	Diámetro mínimo de giro del vehículo	aproximadamente 10,9 m

<sup>a)</sup> Los datos pueden variar de acuerdo con el tamaño de las ruedas y de los neumáticos.

<sup>b)</sup> Peso en orden de marcha, sin conductor y sin carga.

### ⓘ AVISO

- Conducir con cuidado en aparcamientos con aceras salientes o balizas fijas. Los objetos más altos que el piso pueden dañar el paragolpes y otras

piezas del vehículo al aparcar o salir del hueco de aparcamiento.

- Conducir con precaución sobre entradas de terrenos, rampas, cordones y otros objetos. Las partes del vehículo más bajas como paragolpes, espóiler

y piezas del tren de rodaje, motor o del sistema de escape pueden sufrir daños al pasar.

---



## Capacidades

### Motores de gasolina

	1.0 Gasolina 74 kW - TSI	1.0 Gasolina 85 kW - TSI
Depósito del líquido lavacristales → pág. 204	3,1 litros	
Depósito de combustible → pág. 182	aproximadamente 52 litros, de los cuales aproximadamente 7,5 litros son de reserva	
Cantidad de aceite del motor → pág. 207	4,0 litros	

### Motores TOTALFLEX

	1.0 TOTALFLEX 85/94 kW - TSI
Depósito del líquido lavacristales → pág. 204	3,1 litros
Depósito de combustible → pág. 182	aproximadamente 49 litros, de los cuales aproximadamente 7,5 litros son de reserva
Cantidad de aceite del motor → pág. 207	4,0 litros

### Motores TOTALFLEX

	1.4 TOTALFLEX 110/110 kW - TSI
Depósito del líquido lavacristales → pág. 204	3,1 litros
Depósito de combustible → pág. 182	aproximadamente 49 litros, de los cuales aproximadamente 7,5 litros son de reserva
Cantidad de aceite del motor → pág. 207	4,0 litros

## Motores de gasolina

### Motor 1.0 GASOLINA 74 kW - TSI

Potencia	74 kW (101 cv) a 5.000 rpm
Par de apriete máximo	165 Nm (16,8 kgfm) a 2.000 - 4.000 rpm
Letras distintivas del motor	DHSC
Cilindros, Cilindrada	3 cilindros 999 cm <sup>3</sup>
Relación de compresión	10,5:1
Bujías	04E.905.602
Gasolina sin plomo u otros aditivos metálicos (por ejemplo, manganeso)	Super i.o. 95 Normal i.o. 91
	<i>Válido solamente para Argentina</i> Grado 2 o Superior i.o. mín 91
Tipo de transmisión	Manual de 5 marchas (MQ200)
Velocidad máxima	185 km/h
Aceleración 0 - 80 km/h	6,9 s
Aceleración 0 - 100 km/h	10,5 s
Masa en orden de marcha	1.175 kg
Peso bruto autorizado (PBT)	1.610 kg
Carga admisible sobre el eje delantero	850 kg
Carga admisible sobre el eje trasero	810 kg
Carga autorizada sobre el techo.	50 kg

Remolque con freno, pendientes hasta 8%	400 kg
Remolque sin freno, pendientes hasta 8%	400 kg
Peso del conjunto tractor-remolque (CMT)	2.010 kg
<i>Válido solamente para Argentina</i> Consumo de combustible Legislación Euro 5 y Euro 4	6,1 l/ 100 km
<i>Válido solamente para Argentina</i> Emisiones de CO <sub>2</sub>	139 g/km

## Motor 1.0 GASOLINA 85 kW - TSI

Potencia	85 kW (116 cv) a 5.500 rpm
Par de apriete máximo	200 Nm (20,4 kgfm) a 2.000 - 3.500 rpm
Letras distintivas del motor	DHSC
Cilindros, Cilindrada	3 cilindros 999 cm <sup>3</sup>
Relación de compresión	10,5:1
Bujías	04E.905.602.D
Gasolina sin plomo u otros aditivos metálicos (por ejemplo, manganeso)	Super i.o. 95 Normal i.o. 91
	<i>Válido solamente para Argentina</i> Grado 2 o Superior i.o. mín 91
Tipo de transmisión	Automático de 6 marchas (AQ250)
Velocidad máxima	189 km/h
Aceleración 0 - 80 km/h	7,1 s
Aceleración 0 - 100 km/h	10,5 s
Masa en orden de marcha	1.212 kg
Peso bruto autorizado (PBT)	1.650 kg
Carga admisible sobre el eje delantero	890 kg
Carga admisible sobre el eje trasero	810 kg
Carga autorizada sobre el techo.	50 kg
Remolque con freno, pendientes hasta 8%	400 kg
Remolque sin freno, pendientes hasta 8%	400 kg
Peso del conjunto tractor-remolque (CMT)	2.050 kg
<i>Válido solamente para Argentina</i> Consumo de combustible Legislación Euro 5 y Euro 4	6,6 l/ 100 km
<i>Válido solamente para Argentina</i> Emisiones de CO <sub>2</sub>	151 g/km

## Motores TOTALFLEX

### Motor 1.0 TOTALFLEX 85/94 kW - TSI

Potencia	<b>Gasolina</b>	85 kW (116 cv) a 5.500 rpm
	<b>Etanol</b>	94 kW (128 cv) a 5.500 rpm
Par de apriete máximo	<b>Gasolina</b>	200 Nm (20,4 kgfm) a 2.000 - 3.500 rpm
	<b>Etanol</b>	
Letras distintivas del motor		DHSB

Cilindros, Cilindrada	3 cilindros, 999 cm <sup>3</sup>	
Relación de compresión	10,5:1	
Bujías	04E.905.602.F	
Tipo de transmisión	Automático de 6 marchas (AQ250)	
Velocidad máxima	<b>Gasolina</b>	188 km/h
	<b>Etanol</b>	192 km/h
Aceleración 0 - 80 km/h	<b>Gasolina</b>	7,0 s
	<b>Etanol</b>	6,7 s
Aceleración 0 - 100 km/h	<b>Gasolina</b>	10,4 s
	<b>Etanol</b>	10,0 s
Masa en orden de marcha	1.206 kg	
Peso bruto autorizado (PBT)	1.650 kg	
Carga admisible sobre el eje delantero	890 kg	
Carga admisible sobre el eje trasero	810 kg	
Carga autorizada sobre el techo.	50 kg	
Remolque con freno, pendientes hasta 8%	400 kg	
Remolque sin freno, pendientes hasta 8%	400 kg	
Peso del conjunto tractor-remolque (CMT)	2.050 kg	
Nivel sonoro máximo con el vehículo detenido	76,1 dB (A)	
Rotación en ralentí	980 +/- 50 rpm	
Emisión de CO en marcha	< 0,5% (máximo)	

## Motor 1.4 TOTALFLEX 110/110 kW - TSI

Potencia	<b>Gasolina</b>	110 kW (150 cv) a 5000 - 5250 rpm
	<b>Etanol</b>	110 kW (150 cv) a 4.500 - 5000 rpm
Par de apriete máximo	<b>Gasolina</b>	250 Nm (25,5 kgfm) a 1500 - 3800 rpm
	<b>Etanol</b>	250 Nm (25,5 kgfm) a 1500 - 4000 rpm
Letras distintivas del motor	CWLA	
Cilindros, Cilindrada	4 cilindros, 1395 cm <sup>3</sup>	
Relación de compresión	10:1	
Bujías	04E.905.602.F	
Tipo de transmisión	Automático de 6 marchas (AQ250)	
Velocidad máxima	<b>Gasolina</b>	203 km/h
	<b>Etanol</b>	206 km/h
Aceleración 0 - 80 km/h	<b>Gasolina</b>	5,9 s
	<b>Etanol</b>	5,8 s
Aceleración 0 - 100 km/h	<b>Gasolina</b>	8,7 s
	<b>Etanol</b>	8,4 s
Masa en orden de marcha	1.266 kg	
Peso bruto autorizado (PBT)	1.690 kg	
Carga admisible sobre el eje delantero	910 kg	
Carga admisible sobre el eje trasero	830 kg	
Carga autorizada sobre el techo. <sup>a)</sup>	50 kg	
Remolque con freno, pendientes hasta 8%	400 kg	
Remolque sin freno, pendientes hasta 8%	400 kg	
Peso del conjunto tractor-remolque (CMT)	2.090 kg	
Nivel sonoro máximo con el vehículo detenido	77,3 dB (A)	

Rotación en ralentí	750 +/- 50 rpm
---------------------	----------------

- a) Dependiendo del equipamiento del vehículo, algunas funciones pueden no estar disponibles. En este caso, la carrocería no está preparada para recibir un accesorio para soportar la carga en el techo, con el riesgo de deformación de la superficie de la carrocería y falta de seguridad en la fijación del equipo.



## Siglas utilizadas

Siglas	Significado
A	Amperio, unidad de medida para la corriente eléctrica.
A/h	Amperio hora.
A2DP	Tecnología para la transmisión de señales de audio por Bluetooth® comunes a varios fabricantes (Advanced Audio Distribution Profile).
ABNT	Asociación Brasileña de Normas Técnicas.
ABS	Sistema antibloqueo de frenos.
ACC	Sistema de asistencia de velocidad adaptativo.
AM	Modulación de amplitud (onda media, MW).
ANATEL	Agencia Nacional de Telecomunicaciones.
AQ 250	Transmisión automática de 6 marchas motor TSI.
ASR	Control de tracción.
AUX	Entrada auxiliar de audio (Auxiliary Input).
AVRCP	Tecnología para el mando a distancia de fuentes de audio a través de Bluetooth® común a varios fabricantes (Audio Video Remote Control Profile).
bar	Unidad de medida de presión.
BAS	Asistente de frenada.
BCM	Módulo de control (Body Control Module).
CDM	Letras distintivas del motor.
cm <sup>3</sup>	Centímetros cúbicos. Unidad de medida para indicación de la cilindrada.
CO	Monóxido de carbono.
CONTRAN	Consejo Nacional de Tránsito.
cv	Caballo-vapor, indicación de la potencia del motor.
dB	Decibel, unidad de medida de ruido.
DIN	Instituto alemán de Normatización.
DRM	Administración digital de derechos de autor (Digital Rights Management).
DTMF	Frecuencia múltiple bitonal (Dual Tone Multiple Frequency).
EBV	Distribución electrónica de la fuerza de frenado.
ECE	Comisión Económica para Reglamentación en Europa (Economic Commission for Europe-Regelung).
EDS	Bloqueo electrónico del diferencial.
EON	Admite otras redes de transmisión (Enhanced Other Network).
EPC	Unidad de control del motor (Electronic Power Control).
ESC	Control electrónico de estabilidad.
ESS	Luces de freno de emergencia (Emergency Stop Signal).
FCC	Comisión Federal de Comunicaciones (Federal Communications Commission).
FM	Frecuencia modulada (onda ultracorta, UKW).
GALA	Adaptación del volumen en función de la velocidad.
GRA	Sistema regulador de velocidad.
GSM	Sistema mundial de comunicación móvil (Global System for Mobil Communications).
HFP	Telefonía inalámbrica (Hands-Free-Profile).

<b>Siglas</b>	<b>Significado</b>
IMEI	Número de serie para la identificación exclusiva de equipos terminales de GSM (International Mobile Station Equipment Identity).
INMETRO	Instituto Nacional de Metrología, Normalización y Calidad Industrial.
kg	Kilogramo, unidad de masa en el Sistema Internacional de unidades.
kPa	Kilo Pascal, unidad de presión y tensión del Sistema Internacional de Unidades.
kW	Kilovatio, indicación de la potencia del motor.
l	Litro, unidad de capacidad del sistema métrico.
Diodo luminoso	Diodo emisor de luz (Light Emitting Diode).
m	Metro, unidad de medida de longitud del Sistema Internacional de unidades.
mm	Milímetro, unidad de longitud equivalente a un milésimo del metro.
MP3	Formato para comprimir datos de archivos de audio.
NBR	Norma Brasileña.
Nm	Newton-metro, unidad de medida para indicación del par del motor.
°C	Grados Celsius, unidad de medida de temperatura.
PIN	Número de identificación personal.
PROCONVE	Programa de control de emisiones vehiculares.
psi	Libra por pulgada cuadrada, indicación de presión de los neumáticos.
QI	Estándar de interfaz abierta que regula la transferencia de energía sin cable mediante carga por inducción desarrollada por Wireless Power Consortium.
RDS	Sistema de datos por radio para servicios adicionales (Radio Data System).
rpm	Régimen del motor por minuto.
s	Segundos, unidad básica de medida de tiempo del Sistema Internacional de unidades.
SIM	Módulo de identificación del interlocutor (Subscribe Identity Module).
SMS	Servicio de mensajes cortos (Short Message Service).
TFT	Tecnología de display de cristal líquido (Thin-film transistor).
TSI®	Inyección directa de combustible con turboalimentación.
TWI	Indicador de desgaste del perfil (Trade Wear Indicator).
UMTS	Estándar de red móvil (Universal Mobile Telecommunications System).
USB	Universal Serial Bus.
V	Voltios, unidad de medida de diferencia de potencial eléctrico.
VBR	Bitrate variable.
VIN	Número de tren de rodaje (Vehicle Identification Number).
VIS	Número de identificación del vehículo parcial con los 8 últimos dígitos finales del chasis (Vehicle Indicator Section).

Siglas	Significado
W	Vatios, unidad de medida de energía mecánica o eléctrica, de flujo térmico y de flujo energético de irradiación.
WMA	Formato para comprimir datos de archivos de audio.
XDS	Extensión del bloqueo electrónico del diferencial.

Abreviatura	Significado
ACC	Adaptive Cruise Control: Automatische Distanzregelung.
ACC	Adaptive Cruise Control: control de crucero adaptativo.
ESC	Programa electrónico de estabilización



# Índice alfabético

## Otros signos

¿Qué ocurre con los ocupantes de un vehículo sin cinturón de seguridad? 37

## A

### Ablandar

los primeros kilómetros 101  
motor 101  
neumáticos 219

### Abrir

capó del maletero 72  
puertas 65  
tapón del depósito de combustible 182  
ventanillas 73

### Abrir el espejo retrovisor exterior derecho 90

### ABS

consultar sistemas de asistencia a la frenada 152

### ACC

ver Control de cruceo adaptativo (ACC) 124

### Accesorios 247, 248

### Accesorios originales Volkswagen 247

### Accionamiento de las ventanillas 73

### Acciones de preparación

batería del vehículo 214  
cambio de lámpara de incandescencia 190  
cambio de lámparas de incandescencia 190  
cambio de rueda 232

### Aceite

consultar aceite del motor 205

### Aceite del motor 205

apertura para llenado 207  
cambio 206  
comprobar el nivel de aceite del motor 207  
consumo 206  
especificación 205  
repostar 207  
varilla de medición 207

### Acomodar volúmenes de equipaje 171

### Active Info Display 18, 19

- perfiles de información 20

### Actividades de preparación

antes de cada viaje 31  
comprobar el nivel de aceite del motor 207  
repostar el aceite del motor 207  
trabajar en el vano motor 202

### Adhesivo de identificación 257

### Adhesivo portadatos del vehículo 257

### Adhesivos 253

### Advertencia acústica

cinturón no puesto 35

### Airbag

función de detección de colisión 45

### Airbag frontal

consultar Sistema de airbags 46

### Airbag frontal del acompañante

consultar Sistema de airbags 43  
desconectar con el conmutador accionado por la llave 47

### Airbags laterales

ver Sistema de airbags 48

### Airbags para la cabeza

ver Sistema de airbags 49

### Aire acondicionado

agua por debajo del vehículo 98  
ajustar la temperatura 94, 95  
anomalía en el funcionamiento 97  
AUTO (modo automático) 94  
calefacción de los cristales 94, 96  
desconectar 94, 95  
distribución de aire 94, 96  
mandos 95  
mandos del Climatronic 93  
modo de recirculación de aire 94, 95, 97  
modo de refrigeración 94, 95  
orientaciones de funcionamiento 97  
sugerencias 97  
vapor de agua por debajo del vehículo 98  
ventilador 94, 95

### Ajustar

apoyacabezas 79  
asiento delantero 77  
hora 26  
pastillas de freno 99  
postura correcta en los asientos 33  
volante 75

### Ajustar la hora 26

### Ajustar las pastillas de freno

ver también frenos 99

### Ajuste de altura del cinturón de seguridad 41

### Ajustes

Modo de valet 163  
Perfil de usuario 163  
sistema 161

### Alcance de los servicios 237

### Alfombrillas 99

### Alteraciones 248, 253

### Android Auto™

establecer conexión 169  
menú 169  
particularidades 169  
terminar conexión 169

### Anomalía en el funcionamiento

aire acondicionado 97  
ayuda de aparcamiento 142  
catalizador 184  
detector de ángulo muerto 137  
inmovilizador 109  
recepción de la radio 254  
Retrovisores exteriores eléctricos 90

sensor de lluvia	88	ver sistemas de asistencia a la frenada	151, 153
sistema de control de los neumáticos	231	<b>Auriculares</b>	253
sistema de detección del cansancio	26	<b>Autorización de acceso sin llave</b>	
ventanillas eléctricas	73	desbloquear o bloquear con el sistema "Keyless Access"	64
<b>Antena</b>	254	<b>Averías en los neumáticos</b>	221
<b>Antena exterior</b>	249	<b>Avisadores acústicos</b>	
<b>Aparato de transmisión</b>	249	luz	82
<b>Aparcar</b>	140	<b>Aviso de frenada de emergencia</b>	60
con el sistema de aparcamiento asistido (Park Assist)	149	<b>Ayuda de aparcamiento</b>	142, 147
<b>Apertura de confort</b>		controlar	143
ventanillas eléctricas	74	representación en la pantalla	144
<b>Apertura independiente de la puerta</b>	66	solución de problemas	144
<b>apoyacabezas</b>	79	utilización de la lavadora de alta presión	239
<b>Apoyacabezas</b>	79, 80	<b>Ayuda de arranque</b>	197
<b>App store</b>	167	cables de arranque auxiliar	198
Download	168	ejecutar	198
Funciones básicas	168	terminal de arranque auxiliar (conexión a masa)	198
<b>Apple CarPlay™</b>		<b>Ayuda de arranque externa</b>	
establecer conexión	168	consultar ayuda de arranque	197
menú	168		
particularidades	168		
terminar conexión	168		
<b>Asiento</b>	78		
<b>Asiento delantero</b>	76	<b>B</b>	
<b>Asiento para niños</b>		<b>BAS</b>	
etiqueta adhesiva del airbag	53	ver sistemas de asistencia a la frenada	152
fijar con cinturón de fijación superior Top Tether	57	<b>Batería</b>	
norma	52	consultar batería del vehículo	213
sujetar con el cinturón de seguridad	57	sustituir la llave del vehículo	63
<b>Asiento trasero</b>	78	<b>Batería del vehículo</b>	213
<b>Asientos</b>	32, 76	acciones de preparación	214
asiento delantero	77	acoplar	215
<b>Asientos para niños</b>	51	ayuda de arranque	198
clases de peso	52	cargar	215
desconectar el airbag frontal del acompañante	47	comprobar el nivel del electrolito	214
sistemas de fijación	52	desacoplar	215
tipos de asientos para niños	51	descarga	60, 216
transportar niños en el vehículo	53	desconexión automática de consumidores	216
<b>Asientos traseros</b>	77	electrolito de la batería	214
<b>Asistente de conducción (Travel Assist)</b>		explicación de los símbolos	213
ver Travel Assist	135	significado de las advertencias acerca de la batería del vehículo	213
<b>Asistente de frenada de emergencia (Front Assist)</b>	129	sustituir	215
advertencia de distancia	130	ubicación	213
Advertencia en avance	130	<b>Batería del vehículo de 12 voltios</b>	
advertencia severa	130	conexión a masa para ayuda de arranque	198
Operar	131	<b>Bloquear</b>	
solución de problemas	132	con el sistema "Keyless Access"	64
<b>Asistente de frenada de emergencia Front Assist</b>		<b>Bloquear la puerta del acompañante y las puertas traseras en caso de emergencia</b>	68
Limitaciones del sistema Front Assist	130	<b>Bloqueo de la palanca selectora</b>	
<b>Asistente de frenado (BAS)</b>	152	caja de cambios automática	113
<b>Asistente de salida del aparcamiento</b>	150	<b>Bloqueo del diferencial</b>	
<b>ASR</b>		ver Bloqueo electrónico del diferencial (EDS)	152
conectar y desconectar	153	<b>Bloqueo electrónico del diferencial (EDS)</b>	152
		<b>Bluetooth</b>	

Conectar	166	<b>Capacidad de carga de los neumáticos</b>	226, 228
Función de audio	166	<b>Capacidades</b>	
Función de teléfono	166	aceite del motor	208, 261
<b>C</b>		depósito de combustible	182, 261
<b>Cable de ruptura</b>	176, 177	Depósito de líquido lavacristales	204
<b>Caja de aguas</b>	241	Depósito del líquido lavacristales	261
<b>Caja de cambios automática</b>	113	<b>Capó del maletero</b>	71
arrancar en pendientes	115	abrir	72
bloqueo de la llave del vehículo	106, 108	cierre o apertura de emergencia	73
cambiar la marcha	113	conducir con el capó del maletero abier-	104
conducir	114	to	104
detenerse en pendientes	115	consultar capó del maletero	71
función kick-down	114	desbloquear	72
<b>Caja de cambios manual</b>		<b>Capó delantero</b>	
solución de problemas	112	abrir	202
testigo de control y advertencia	112	cerrar	202
ver también cambiar la marcha	111	indicación en la pantalla	203
<b>Calefacción</b>	92, 93, 95	testigo de advertencia	203
<b>Calefacción de la luneta</b>	94, 96	<b>Carga de apoyo</b>	
<b>Calefacción y aire acondicionado</b>	92	cargar el remolque	177
<b>Calidad de los combustibles</b>	183, 184	<b>Cargar</b>	
<b>Cámara de marcha atrás</b>	145	acomodar volúmenes de equipaje	171
ajustes	146	conducir con el capó del maletero abier-	104
Aparcar	146	to	104
encender y apagar	145	maletero	171
lista de comprobación	145	portaequipajes de techo	174
orientaciones operacionales	146	remolque	177
representación en la pantalla	145	<b>Caso de avería</b>	
requisitos	146	proteger el vehículo	60
<b>Cambiar la marcha</b>		<b>Catalizador</b>	185
Caja de cambios automática	113	anomalía en el funcionamiento	184
Caja de cambios manual	111	<b>Cavidades huecas</b>	241
con el Tiptronic	114	<b>Cerradura de encendido</b>	
desbloqueo de emergencia de la palanca selec-	116	bloqueo	106, 108
tora	116	retirar la llave del encendido	109
Engranar la marcha (caja de cambios automáti-	113	<b>Cerrar</b>	
ca)	113	puertas	65
engranar la marcha (caja de cambios ma-	111	tapón del depósito de combustible	182
nual)	111	ventanillas	73
recomendación de marcha	101	<b>Cierre centralizado</b>	65
testigos de advertencia y de control	116	apertura independiente de la puerta	66
<b>Cambiar lámparas</b>		desbloquear o bloquear por dentro	67
ver iluminación exterior	189	descripción	66
<b>Cambio de la rueda</b>	232	sistema "Keyless Access"	64
después de cambiar la rueda	236	sistema de alarma antirrobo	70
<b>Cambio de lámpara de incandescencia</b>		tecla del cierre centralizado	67
acciones de preparación	190	<b>Cierre de confort</b>	
<b>Cambio de lámparas de incandescencia</b>		ventanillas eléctricas	74
lista de comprobación	190	<b>Cierre de emergencia</b>	
<b>Cambio de las lámparas de incandescencia</b>		puerta del acompañante	68
en la carrocería	191	puertas traseras	68
grupo óptico trasero	191	<b>Cierre o apertura de emergencia</b>	
<b>Cambio de rueda</b>		capó del maletero	73
acciones de preparación	232	desbloqueo de emergencia de la palanca selec-	116
cambio de rueda	236	tora	116
levantar el vehículo	234	puerta del conductor	67
tornillos de la roda	233	<b>Cinturón de seguridad</b>	
		cinturones retorcidos	38

enrollador automático del cinturón de seguridad	41	consultar conservación del vehículo	239
pretensor del cinturón de seguridad	41	<b>Conservación de piezas cromadas</b>	241
testigo de advertencia	35	<b>Conservación de piezas de aluminio</b>	241
<b>Cinturones de seguridad</b>	34	<b>Conservación del vehículo</b>	239
ajuste de altura del cinturón de seguridad	41	acolchado	244
función antiaprisionamiento	41	antena integrada en el cristal	254
indicador del estado de los cinturones de seguridad	35	cavidades huecas	241
limpieza	244	componentes de plástico	244
lista de comprobación	38	cuero natural	244
manoseo	38	Descongelar el bombín de cierre de las puertas	241
no puestos	37	embellecedores de madera	244
ponérselo	39	exterior	239
posición de la banda	40	guarnecido en hilo de entretejido	244
quitárselo	39	interior	244
<b>Climatizador</b>	92, 93, 95	juntas de goma	241
<b>Colgadores para ropas</b>	156	lavado manual	239
<b>Combustible</b>	180	lavadora de alta presión	239
etanol	182	lavar el vehículo	239
gasolina	182	limpiar las escobillas limpiacristales	188
información sobre el consumo de combustible	256	limpiar las ruedas	241
nota sobre el impacto ambiental	180, 182	limpiar los cinturones de seguridad	244
problemas	184	manoseo del tapizado de la banqueta	244
<b>Compartimento para la documentación de a bordo</b>	155	NT - no tejido de microfibra	244
<b>Comprobar el nivel de aceite del motor</b>	207	piezas cromadas	241
<b>Conducción con conciencia ecológica</b>	102	piezas de aluminio	241
<b>Conducción con remolque</b>		pintura del vehículo	239
ver remolque	175	posición de servicio del limpiaparabrisas	188
<b>Conducir</b>		protección de los bajos	241
arrancar en pendientes	115	retrovisores exteriores	241
con caja de cambios automática	114	sistema de lavado automático	239
con conciencia ecológica	102	sustituir las escobillas limpiacristales	188
con un remolque	178	tablero de instrumentos	244
conjunto de datos	250	vano motor	241
detenerse en pendientes	115	ventanillas	241
económicamente	102	<b>Consultar la cita de Servicio</b>	27
en agua salgada	104	<b>Consumidor eléctrico</b>	158, 177
estacionar en bajadas	140	<b>Consumidores eléctricos</b>	157
estacionar en subidas	140	<b>Consumo de combustible</b>	
preparativos de viaje	31	¿cómo se determina?	256
viajes internacionales	31	¿qué aumenta el consumo?	184
<b>Conducir económicamente</b>	102	conducir económicamente	102
<b>Conducir economizando combustible</b>	102	información	256
<b>Conectar y desconectar la luz de carretera</b>	83	<b>Control automático de las luces de conducción</b>	84
<b>Conectar y desconectar los intermitentes</b>	81	<b>Control de crucero adaptativo (ACC)</b>	124
<b>Conector de diagnosis</b>	250	ajustar	128
<b>Conexión a masa</b>	198	conectar y desconectar	127
<b>Conjunto de datos</b>	250	limitaciones del sistema	126
<b>Conjunto de datos durante la marcha</b>	250	problemas y soluciones	128
<b>Commutador accionado por la llave</b>		sensor de radar	126
desconectar el airbag frontal del acompañante	47	Sensor de radar	124
<b>Commutador basculante</b>		situaciones de marcha	125
Tiptronic	114	<b>Control de tracción (ASR)</b>	151, 153
<b>Conservación</b>		<b>Control electrónico de la potencia del motor - EPC</b>	185
		<b>Controles al repostar</b>	31
		<b>Cristalización de la pintura</b>	239
		<b>Cruce de tramos inundados</b>	104

<b>Cruce de tramos inundados con agua salada</b>	104	límites del sistema	138
<b>Cuadro</b>		rango de velocidad	137
consola central	11	solución de problemas	139
lado del conductor	9	testigos	139
<b>Cuadro de instrumentos</b>		<b>Detenido en el tráfico</b>	
cuadros	19	proteger el vehículo	60
estructura del menú	22, 29	<b>Dimensiones</b>	258
indicador de intervalos de servicio	27	<b>Dirección</b>	
indicadores	22, 29	testigo de advertencia	118
instrumentos	18	testigo de control	118
mando a través del volante multifunción	29	<b>Dirección asistida</b>	118
pantalla	18, 19, 22, 23	<b>Directrices de seguridad para la manipulación del combustible</b>	180
<b>Cuadro de instrumentos digital</b>		<b>Distribuidor electrónico de fuerza de frenado (EBV)</b>	152
ver Active Info Display	18, 19	<b>E</b>	
<b>Cuadro general del equipo</b>	160	<b>EBV</b>	
<b>Cubierta del maletero</b>	172	ver sistemas de asistencia a la frenada	152
<b>Cuentakilómetros</b>	18, 19	<b>EDS</b>	
<b>Cuentarrevoluciones</b>	19, 20	ver sistemas de asistencia a la frenada	152
<b>D</b>		<b>Electrólito de la batería</b>	214
<b>Dados técnicos</b>		<b>Elevalunas eléctrico</b>	73
placa del fabricante	257	<b>Eliminar los restos de cera</b>	241
<b>Datos de identificación del vehículo</b>	257	<b>En caso de emergencia</b>	60
<b>Datos del motor</b>	261-263	caso de avería	60
<b>Datos técnicos</b>	256	intermitentes de emergencia	60
adhesivo de identificación	257	listas de comprobación	60
adhesivo portadatos del vehículo	257	proteger a sí mismo y al vehículo	60
capacidades	182, 204, 208, 261	triángulo de emergencia	61
carga sobre el techo	174	<b>Encendido</b>	106
dimensiones	258	llave del vehículo no habilitada	106
especificación del aceite del moto	205	ver motor y encendido	105
motor 1.0 gasolina 74 kW - TSI	261	<b>Enganche para remolque</b>	
motor 1.0 gasolina 85 kW - TSI	262	montar	179
Motor 1.0 TOTAL FLEX 85/94 kW-TFSI	262, 263	<b>Engranar la marcha</b>	
presión de los neumáticos	222	Caja de cambios automática	113
<b>Declaraciones de conformidad</b>	254	<b>Enrollador automático del cinturón de seguridad</b>	41
<b>Derechos de autor</b>	164	<b>Entrega del vehículo</b>	237
<b>Desbloquear</b>		<b>EPC - Control electrónico de la potencia del motor</b>	185
con el sistema "Keyless Access"	64	<b>Equipos de seguridad</b>	44
<b>Desbloqueo de emergencia de la palanca selectora</b>	116	<b>Equipos que consumen electricidad</b>	60
<b>Desconexión automática de consumidores</b>	216	<b>ESC</b>	
<b>Desconexión de emergencia</b>	109	conectar y desconectar	153
<b>Descongelar</b>		ver sistemas de asistencia a la frenada	153
ventanillas	94, 96	<b>Escobilla limpiacristales</b>	
<b>Descongelar el bombín de cierre de las puertas</b>	241	limpiar	188
<b>Descongelar las cerraduras</b>	241	sustituir	188
<b>Desecho</b>		<b>Escobilla limpiapuneta</b>	
pretensor de los cinturones de seguridad	42	limpiar	188
<b>Desgaste de los neumáticos</b>	221	sustituir	188
<b>Detector de ángulo muerto</b>	137	<b>Escobillas de los limpiavidrios</b>	188
anomalía en el funcionamiento	137	<b>Escobillas limpiaparabrisas</b>	
Blind spot	137	limpiar	188
conectar	138	sustituir	188
conectar y desconectar	138	<b>ESS - Emergency Stop Signal</b>	60
desconectar	138	<b>Estacionar y maniobrar</b>	140
Detector de ángulo muerto Plus	139		

<b>Estilo de conducción económico</b>	102	caja de fusibles en el panel de instrumen- tos	194
<b>Estuche para gafas.</b>	156	caja de fusibles en el vano motor	193
<b>Etanol</b>	182	caja de fusibles en el vano motor en la bate- ría	196
indicador del nivel de combustible	21	identificación del color	196
<b>Examen y repostaje</b>	200	preparaciones para la sustitución	197
<b>Exterior</b>		reconocer fusibles averiados	197
permanencia más larga con el vehículo	105	sustituir	196, 197
venta del vehículo	105	tablero de instrumentos	194
<b>Extintor de incendio</b>	61	vano motor	193
		versiones	196
<b>F</b>			
<b>Falla de una lámpara de incandescencia</b>			
ver iluminación exterior	189		
<b>Faro</b>			
limpiadores	87		
viajes internacionales	85		
<b>Faro antiniebla</b>	83		
<b>Fijación con i-Size</b>	55		
<b>Fijación con ISOFIX</b>			
asiento para niños	55		
<b>Fijación con LATCH</b>	55		
<b>Filtro de contaminantes</b>	97		
<b>Filtro de polen</b>	97		
<b>Filtro de polvo</b>	97		
<b>Freno</b>			
ajustar las pastillas de freno	99		
cambio del líquido de frenos	212		
Freo de estacionamiento	141		
indicador de frenada de emergencia	60		
líquido de frenos	212		
pastillas de freno	99		
servofreno	100		
Sistemas de asistencia al frenado	151		
<b>Freno de estacionamiento</b>	141		
<b>Frenos</b>			
avería	101		
<b>Front Assist</b>			
ver Asistente de frenada de emergencia (Front Assist)	129		
<b>Função Leaving Home</b>	83		
<b>Función antiaprisionamiento del cinturón de seguridad</b>	41		
<b>Función Coming home</b>	83		
<b>Función de arranque de emergencia</b>	109		
<b>Función de carga inalámbrica</b>	158		
<b>Función de detección de colisión</b>			
airbag	45		
<b>Función de frenado de maniobra</b>	143		
<b>Función de teléfono</b>			
Durante una llamada telefónica	166		
Realizar una llamada telefónica	166		
Recibir una llamada telefónica	166		
<b>Función Kick-Down</b>	114		
<b>Funciones de confort</b>			
reprogramación	250		
<b>Funciones del asiento</b>	81		
<b>Fusibles</b>	192		
		<b>G</b>	
		<b>Gancho para tender sacos</b>	173
		<b>Garantía de la chapa de la carrocería</b>	252
		<b>Garantía de los Concesionarios Volkswagen</b>	252
		<b>Garantía Volkswagen</b>	252
		<b>Gasolina</b>	182
		aditivos	182
		combustible	182
		indicador del nivel de combustible	21
		tipos	182
		<b>Gato</b>	232
		<b>Gestión electrónica del motor</b>	
		solución de problemas	109
		testigo de control	109
		<b>GRA</b>	120
		<b>Grupo óptico trasero</b>	
		cambio de las lámparas de incandescen- cia	191
		<b>Guantera</b>	
		luz	86
		ver Portaobjetos	155
		<b>Guía de ruedas y neumáticos</b>	218
		ablandar	219
		almacenar los neumáticos	219
		averías en los neumáticos	221
		cambiar la rueda	232
		capacidad de carga de los neumáticos	228
		consultar guía de ruedas y neumáticos	219
		datos técnicos	226
		desequilibrio	221
		desgaste de los neumáticos	221
		equilibrio de las ruedas	221
		evitar daños	219
		fallo en la alineación de las ruedas	221
		guardar la rueda sustituida	224
		identificación	226
		indicadores de desgaste del neumático	223
		índice de velocidad	226, 228
		neumáticos de invierno	229
		neumáticos más antiguos	219
		neumáticos nuevos	219
		neumáticos unidireccionales	228
		número de rótulo de los neumáticos	
		(TIN)	226
		número de serie	226

penetración de cuerpos extraños	221	<b>Inmovilizador</b>	
presión de los neumáticos	222	anomalía en el funcionamiento	109
profundidad del perfil	223	<b>Inmovilizador electrónico</b>	105
rotación de las ruedas	219	<b>Instrumento combinado</b>	18
rótulo de los neumáticos	226	<b>Instrumentos</b>	18, 19
rueda de emergencia	224	<b>Intermitentes de confort</b>	81
rueda de emergencia con dimensiones diferen-		<b>Intermitentes de emergencia</b>	60
tes de las ruedas en utilización	233	<b>Internet del coche</b>	
ruedas	221	Conectar	167
sustituir los neumáticos	219	<b>ISOFIX</b>	55
tapón de cierre de las válvulas	222		
tipos de neumáticos	226	<b>J</b>	
		<b>Juntas de goma</b>	241
<b>H</b>			
<b>Herramienta</b>		<b>L</b>	
consultar herramientas de a bordo	186	<b>Lámpara de la luz de posición</b>	191
<b>Herramientas de a bordo</b>	186	<b>Lámpara del intermitente</b>	191
acceso a las herramientas	186	<b>Lane Assist</b>	132
acomodación	186	conectar y desconectar	134
componentes	187	límites del sistema	133
		sistema de sensores	133
<b>I</b>		solución de problemas	134
<b>Iluminación</b>	81	<b>LATCH</b>	
Luces de conducción	81	asiento para niños	55
Luz de aparcamiento	83	<b>Lavacristales</b>	86
luz de carretera	83	<b>Lavado</b>	239
Luz de conducción diurna	82	con lavadora de alta presión	239
Solución de problemas	83	manual	239
<b>Iluminación ambiental</b>	86	<b>Lavadora de alta presión</b>	239
<b>Iluminación exterior</b>	189	<b>Lavar el vehículo</b>	239
<b>Iluminación interna</b>	85	plegar los retrovisores	90
<b>Indicaciones de la pantalla</b>		<b>Levantar el vehículo</b>	
limitador de velocidad	122	con el gato	234
<b>Indicador de intervalos de servicio</b>	27	gato	234
<b>Indicador de la temperatura</b>		lista de comprobación	235
temperatura exterior	23, 24	<b>Limitador</b>	
<b>Indicador de la temperatura exterior</b>	23, 24	ver Limitador de velocidad	122
<b>Indicador del nivel de combustible</b>	21	<b>Limitador de velocidad</b>	122
gasolina o etanol	21	controlar	123
testigo de control	21	indicadores de la pantalla	122
<b>Indicador multifunción</b>	24	solución de problemas	123
<b>Indicador principal</b>	20	<b>Limpiacristales</b>	86
<b>Indicadores de desgaste del neumático</b>	223	funciones	87
<b>Indicadores de la pantalla</b>		picos del limpiaparabrisas calentables	87
hora	26	sistema de lavado automático del faro	87
puertas, capó delantero y capó del maletero		<b>Limpiacristales/limpiacuneta</b>	
abiertos	22, 23	palanca del limpiaparabrisas/limpiacuneta	86
regulador de velocidad (GRA)	120	<b>Limpialavacristales</b>	
textos de advertencia y de información	16	solución de problemas	88
<b>Indicadores en la pantalla del cuadro de instrumen-</b>		<b>Limpaparabrisas</b>	
<b>tos</b>	22, 29	abrir el brazo de los limpiadores	188
<b>Índice de velocidad</b>	228	anomalía en el funcionamiento	88
<b>Información al consumidor</b>	252	levantar el brazo de los limpiadores	188
<b>Información del aire acondicionado</b>	258	posición de servicio	188
<b>Información general</b>	252	sensor de lluvia	87
<b>Información sobre el consumo de combustible</b>	256	<b>Limpieza</b>	
<b>Informaciones almacenadas en la unidad de con-</b>		consultar conservación del vehículo	239
<b>trol</b>	250	<b>Líquido de frenos</b>	212

especificación	212	luz de cruce	82
<b>Líquido de protección anticongelante</b>	209	luz de lectura	86
<b>Líquido lavacrystales</b>		luz de posición	82, 84
comprobar	204	palanca de la luz de carretera	82
repostar	204	palanca de los intermitentes	82
<b>Líquido refrigerante</b>		<b>Luz de conducción diurna</b>	82
líquido refrigerante del motor	209	<b>Luz de cruce</b>	82
<b>Líquido refrigerante del motor</b>	209	<b>Luz de la guantera en el lado del acompañante</b>	86
apertura para repostaje	210	<b>Luz de lectura</b>	86
comprobar el nivel del líquido refrigerante del motor	210	<b>Luz de posición</b>	82, 84
especificaciones	209	<b>Luz de viraje</b>	84
indicador de temperatura	21	con marcha atrás engranada	84
repostar	210	<b>Luz interior</b>	86
testigo de advertencia	21		
<b>Líquidos del vehículo</b>	204	<b>M</b>	
<b>Líquidos y medios operativos</b>	204	<b>Maletero</b>	171
<b>Lista de comprobación</b>		cubierta	172
antes de trabajos en el vano motor	202	luz del maletero	86
cámara de marcha atrás	145	<b>Mando</b>	
cinturón de seguridad	38	ayuda de aparcamiento	143
completar el aceite del motor	207	<b>Mantenimiento</b>	237
comprobar el nivel de aceite del motor	207	<b>Mantenimiento del vehículo</b>	
controles al repostar	31	limpiar el portaobjetos	244
en caso de avería	60	módulo del airbag (tablero de instrumentos)	244
en caso de emergencia	60	vinilo	244
levantar el vehículo con el gato	235	<b>Marcha</b>	
preparaciones para el cambio de rueda	232	cruce de tramos inundados	104
preparativos de viaje	31	indicador del nivel de combustible	21
seguridad en la marcha	31	nivel de combustible muy bajo	21
viajes al exterior	31	<b>Marcha en el invierno</b>	
<b>Llantas</b>		retrovisor	88
limpiar	241	<b>Marcha en invierno</b>	
<b>Llave</b>		neumáticos de invierno	229
consultar la llave del vehículo	62	<b>Medios</b>	164
<b>Llave de repuesto</b>		derechos de autor	164
consultar la llave del vehículo	62	Operación de medios	164, 165
<b>Llave del vehículo</b>	62	Requisitos del banco de datos y de archivos	165
consultar la llave del vehículo	62	<b>Menú de ajustes del vehículo</b>	25
llave de repuesto	62	<b>Menú de Servicios</b>	27
no autorizada	109	<b>Modificaciones</b>	248
solución de problemas	63	<b>Modificaciones en el vehículo</b>	247
sustituirla batería	63	adhesivos	253
<b>Los cinturones de seguridad protegen</b>	37	lacas	253
<b>Luces de frenada de emergencia</b>	60	<b>Modificaciones técnicas</b>	248
<b>Luz</b>		adhesivos	253
AUTO	84	placas	253
avisadores acústicos	82	<b>Modo de recirculación de aire</b>	97
Coming Home	83	aire acondicionado	94, 95
conectar	82	desconectar	97
conmutador de las luces	82	funcionamiento	97
desconectar	82	<b>Modo de valet</b>	
faro antiniebla	83	VW Play	163
funciones	84	<b>Montaje posterior</b>	
iluminación de los instrumentos y los mandos	85	aparato de transmisión	249
Leaving Home	83	teléfono para coche	249
luces interiores	86	<b>Montajes y puntos de interconexiones</b>	248

<b>Montar la radio</b>	253	cuadro de instrumentos	22, 23
<b>Motor</b>		<b>Pantalla de temperatura</b>	
ablandar	101	líquido refrigerante del motor	21
funcionamiento irregular del motor	184	<b>Pantallas de acceso rápido</b>	161
ruidos	107	<b>Par de apriete</b>	
<b>Motor 1.0 GASOLINA 85 kW - TSI</b>	262	tornillos de la rueda	234
<b>Motor 1.0 TOTALFLEX 85/94 kW - TSI</b>	262, 263	<b>Parasol.</b>	91
<b>Motor e ignición</b>		<b>Park Pilot</b>	
desconexión automática del encendido	107	ver Ayuda de aparcamiento	142
<b>Motor nuevo</b>	101	<b>Particularidades</b>	
<b>Motor y arranque</b>		aparcar	140, 258
función de arranque de emergencia	109	conducir con un remolque	178
sistema de desconexión de emergencia de la batería	109	el motor da sacudones	184
<b>Motor y encendido</b>	105	funcionamiento irregular del motor	184
arrancar el motor	107	pegar los retrovisores	90
arrancar el motor con el sistema "Keyless Access"	106	recepción de la radio	254
cerradura de encendido	106	remolcar	199
desconectar el motor	108	retirar la llave del vehículo	106, 108
inmovilizador electrónico	105	tirar	199
llave del vehículo no autorizada	105	Vapor de agua por debajo del vehículo	98
llave del vehículo no habilitada	106	<b>Pedales</b>	34, 99
<b>Multi Collision Brake</b>		<b>Perfil de usuario</b>	
ver Asistente de frenado para evitar colisiones derivadas	152	VWPlay	163
<b>N</b>		<b>Perfiles de información</b>	20
<b>Neumáticos</b>		<b>Piezas de recambio</b>	248
ver guía de ruedas y neumáticos	218	<b>Piezas Originales Volkswagen®</b>	247
<b>Neumáticos de invierno</b>	229	<b>Placa del fabricante</b>	257
límite de velocidad	229	<b>Placas</b>	253
<b>Neumáticos más antiguos</b>	219	<b>Portabebidas</b>	
<b>Neumáticos sujetos a rodadura unidireccional</b>	228	botellas de bebidas	156
<b>Nota sobre el impacto ambiental</b>		consola central delantera	157
combustible	180, 182	<b>Portaequipajes</b>	
<b>NT - no tejido de microfibra</b>	244	consultar portaequipajes del techo	173
<b>Número de asientos</b>	32	<b>Portaequipajes de techo</b>	173, 174
<b>Número de identificación</b>	257	orientaciones de uso	175
<b>Número de identificación del vehículo</b>	257	utilizar los bloques soporte	174
<b>O</b>		<b>Portaobjetos</b>	155
<b>Octanaje</b>	182	consola central delantera	155
<b>Ofertas de servicios adicionales</b>		consola del teto	156
<b>Operación en el invierno</b>		difusor directo	155
consumo de combustible	102	documentación de a bordo	155
<b>Orientaciones acerca de los datos técnicos</b>	256	en la parte inferior de la consola central	155
<b>Orientaciones generales</b>	31	estuche para gafas	156
<b>Orientaciones para la conservación del vehículo</b>	239	guantera	155
<b>Orientaciones para la marcha</b>		lado del acompañante delantero	155
rueda de emergencia	224	luz de la guantera	86
<b>P</b>		otros portaobjetos	156
<b>Palanca de la luz de carretera</b>	82	reposabrazos central delantero	157
<b>Palanca de los indicadores de dirección y del faro alto</b>	82	<b>Posición de la banda del cinturón de seguridad</b>	40
<b>Panel de mandos del cuadro de instrumentos</b>	22, 29	<b>Posición de servicio</b>	
<b>Pantalla</b>	22, 23	limpiaparabrisas	188
		<b>Postura en el asiento</b>	
		postura incorrecta	33
		<b>Preparativos de viaje</b>	31
		<b>Presión de los neumáticos</b>	222
		comprobar	222
		<b>Press &amp; Drive</b>	
		ver sistema "Keyless Access"	64

<b>Pretensor de los cinturones de seguridad</b>		<b>Reloj digital</b>	26
desecho	42	<b>Remolcaje</b>	199
<b>Pretensor De los cinturones de seguridad</b>		<b>Remolcar</b>	199
servicio y desecho	42	particularidades	199
<b>Pretensor del cinturón de seguridad</b>	41	<b>Remolque</b>	175
<b>Primer servicio</b>	237	cable de ruptura	176, 177
<b>Principio físico de una colisión frontal</b>	36	carga de apoyo	177
<b>Problemas y soluciones</b>		carga del	177
control de cruceo adaptativo (ACC)	128	cargar	177
<b>Procedimientos preparatorios</b>		cargar el remolque	177
comprobar el nivel del líquido refrigerante del		condiciones técnicas	176
motor	210	conducir	178
repostar el líquido refrigerante del mo-		conducir con un remolque	178
tor	210	conectar	177
<b>Profundidad del perfil</b>	223	enganchar	177
<b>Profundidad del perfil e indicador de desgaste</b>	223	luces traseras	176, 177
<b>Programa electrónico de estabilidad (ESC)</b>	152, 153	montar el enganche para remolque	179
<b>Protección antiapriisionamiento</b>		reglaje de los faros	178
ventanillas eléctricas	74	retrovisores exteriores	177
<b>Protección de la parte inferior del vehículo</b>	241	<b>Reparaciones</b>	247, 248
<b>Protección solar</b>	91	adhesivos	253
<b>Puerta del conductor</b>		placas	253
vista general	8	sistema de airbags	249
<b>Puertas</b>	65	<b>Reposabrazos central</b>	81
cierres o apertura de emergencia	67	<b>Repostaje</b>	
seguro para niños	69	con etanol	182
<b>Puesto de conducción</b>	9	con gasolina	182
<b>Pulido</b>	239	<b>Repostar</b>	
<b>Pulsador de encendido y arranque</b>	106	controles al repostar	31
función de arranque de emergencia	109	etanol	182
sistema de desconexión de emergencia de la ba-		gasolina	182
tería	109	indicador del nivel de combustible	21
		testigo de control	21
<b>R</b>		<b>Representación en la pantalla</b>	
<b>Radio</b>	164, 253	ayuda de aparcamiento	144
<b>Rangos de velocidad</b>		<b>Reprogramación de las unidades de control</b>	250
Rangos de velocidad	130	<b>Requisitos</b>	
<b>Rear View</b>		cámara de marcha atrás	145
ver Cámara de marcha atrás	145	<b>Respaldo del asiento trasero</b>	
<b>Recepción de la radio</b>		plegar hacia adelante	78
anomalía en el funcionamiento	254	plegar hacia detrás	78
antena	254	<b>Retirar el hielo</b>	241
<b>Recipiente para reserva</b>	180	<b>Retirar la nieve</b>	241
<b>Recomendación de marcha</b>	101	<b>Retrovisor</b>	
<b>Recomendación de pausa</b>	25	ángulo muerto	88
conectar	26	área que no se ve	88
desconectar	26	<b>Retrovisor interior</b>	89
funcionamiento	25	<b>Retrovisores</b>	88, 89
mando	25	abrir el espejo retrovisor exterior derecho	90
<b>Reducción de los gases de escape</b>		exteriores	90
problemas	184	plegar	90
<b>Régimen del motor</b>	20	retrovisor interior	89
<b>Registros de fallas</b>	250	<b>Retrovisores exteriores</b>	90
<b>Regulación del alcance de las luces</b>	85	abrir	90
<b>Regulador de velocidad (GRA)</b>		anomalía en el funcionamiento	90
controlar	121	conducir con un remolque	177
indicadores de la pantalla	120	conservación del vehículo	241
<b>Reloj</b>	26	memorizar para marcha atrás	90

<b>Rodio</b>			
Operación de radio	164		
<b>Rueda de emergencia</b>	224		
desmontar	224		
orientaciones para marcha	224		
<b>Rueda de emergencia con dimensiones diferentes de las ruedas de utilización del vehículo</b>	233		
<b>Ruedas</b>	221		
elementos decorativos atornillados	221		
identificación	222		
<b>Ruidos</b>			
motor	107		
neumáticos	229		
Sistemas de asistencia al frenado	151, 154		
			desconectar el airbag frontal del acompañante
			47
			descripción
			44
			diferencias entre los sistemas del airbag frontal del acompañante
			45
			función
			44
			limitaciones
			249
			limpieza del tablero de instrumentos
			244
			reparaciones
			249
			testigo de control
			45
			utilización de asientos para niños
			47
			<b>Sistema de Airbags</b>
			en caso de accionamiento de los airbags
			45
			<b>Sistema de alarma</b>
			70
			riesgos de falla de la alarma
			71
			vigilancia del habitáculo
			71
			<b>Sistema de alarma antirrobo</b>
			70
			descripción
			70
			<b>sistema de aparcamiento asistido (Park Assist)</b>
			finalizar prematuramente
			147
			salir del aparcamiento
			149
			solución de problemas
			150
			<b>Sistema de aparcamiento asistido (Park Assist)</b>
			147
			aparcamiento en línea
			149
			aparcamiento lado a lado
			149
			condiciones para aparcamiento
			149
			interrupción automática
			147
			<b>Sistema de asistencia</b>
			sistema antibloqueo de frenos (ABS)
			152
			<b>Sistema de asistencia de frenado</b>
			151
			<b>Sistema de asistencia en subidas</b>
			117
			<b>Sistema de aviso de salida del carril</b>
			(Lane Assist)
			132
			activar
			134
			desactivar
			134
			solución de problemas
			134
			testigo de control
			134
			<b>Sistema de calefacción y ventilación</b>
			ajustar la temperatura
			94, 95
			mandos
			93, 95
			<b>Sistema de cierre y arranque sin llave "Keyless Access"</b>
			ver sistema "Keyless Access"
			64
			<b>Sistema de cierre y de arranque sin llave "Keyless Access"</b>
			64
			<b>Sistema de control de emisiones de escape</b>
			184
			<b>Sistema de control de la presión de los neumáticos</b>
			cambiar los neumáticos
			220
			<b>Sistema de control de los neumáticos</b>
			229, 230
			anomalía en el funcionamiento
			231
			Cambiar los neumáticos
			220
			indicador de la presión de los neumáticos
			230
			testigo de control
			231
			<b>Sistema de detección del cansancio</b>
			25
			anomalía en el funcionamiento
			26
			conectar
			26
			desconectar
			26

## S

**Salir del aparcamiento con el sistema de aparcamiento asistido (Park Assist)** 149

**Seguridad en la marcha** 31

**Seguro para niños** 69

**selección del perfil de conducción**

funcionamiento 119

maniobrar 119

**Selección del perfil de conducción** 118

características del perfil de conducción 119

comportamiento estándar de los perfiles de conducción y sistemas del vehículo 119

**Sensor de lluvia** 87

anomalía en el funcionamiento 88

**Sensor de radar** 124, 126

**Sentar**

ajustar el apoyacabezas 79

Ajustar la ubicación del volante 75

desmontar el apoyacabezas 80

montar el apoyacabezas 80

número de asientos 32

postura correcta en los asientos 33

respaldo del asiento trasero 78

**Servicio** 237

**Servicio para inspecciones obligatorias** 252

**Servofreno** 100, 151

**Símbolo de la llave fijo** 27

**Sincronizar la llave del vehículo** 63

**Sistema**

ABS 152

Sistema antibloqueo del freno (ABS) 152

**Sistema "Keyless Access"**

pulsador de encendido y arranque 106

**Sistema "Keyless Access":** 64

**Sistema antibloqueo del freno (ABS)** 152

**Sistema de airbags** 43

airbag frontal 46

airbags laterales 48

airbags para la cabeza 49

conservación del vehículo 244

desconectar con el conmutador accionado por la llave 47

funcionamiento	25	sistema de control de los neumáticos	229, 230
mando	25	sistema de detección del cansancio	25
<b>Sistema de frenado automático pos-colisión</b>	152	sistema Start-Stop	109
<b>Sistema de frenos</b>	151	<b>Sistemas de asistencia al frenado</b>	151
solución de problemas	101	ABS	151
ver frenos	101	ASR	151
<b>Sistema de inyección de combustible</b>	183	BAS	151
<b>Sistema de lavado automático</b>	239	EDS	151
<b>Sistema de ventilación del depósito de combustible</b>	186	ESC	151
<b>Sistema regulador de velocidad</b>	120	XDS	151
<b>Sistema Start-Stop</b>	109	<b>solución de problemas</b>	
en la conducción con remolque	176	dirección	118
testigo de control	110	<b>Solución de problemas</b>	70, 73, 116
<b>Sistemas</b>		airbag frontal del acompañante conectado	50
Asistente de frenado (BAS)	152	do	50
ASR	151	airbag frontal del acompañante desconectado	50
BAS	152	Asistente de aviso de salida del carril	134
bloqueo electrónico del diferencial (EDS)	152	Asistente de frenada de emergencia (Front Assist)	132
control automático de luces de conducción	84	Auto Lock	70
Control de tracción (ASR)	151	ayuda de aparcamiento	144
Distribuidor electrónico de fuerza de frenado (EBV)	152	caja de cambios manual	112
EBV	152	cerradura de encendido	109
EDS	152	comprobar el nivel de aceite del motor	208
GRA	120	Disparo del airbag	70
regulador de velocidad	120	falla en la lámpara de incandescencia	192
Sistema de asistencia en subidas	117	gestión electrónica del motor	109
XDS	152	inmovilizador	109
<b>Sistemas de asistencia</b>		intermitentes	65
Asistente de aviso de salida del carril	132	Intermitentes	70
asistente de conducción (Travel Assist)	135	presión del aceite del motor	208
Asistente de frenada de emergencia (Front Assist)	129	pulsador de encendido y arranque	109
asistente de frenado (BAS)	152	restablecer la bajada y subida automática de los elevallunas	75
asistente de frenado para evitar colisiones derivadas	152	selección del perfil de conducción	120
ayuda de aparcamiento	142, 147	sensor del nivel y la temperatura del aceite	208
bloqueo electrónico del diferencial (EDS)	152	Sistema "Keyless Access"	70
cámara de marcha atrás	145	sistema de airbags	45, 50
control de cruce adaptativo (ACC)	124	Sistema de aparcamiento asistido (Park Assist)	150
control de tracción (ASR)	151, 153	sistema regulador de velocidad (GRA)	122
detector de ángulo muerto	137	sistema Start-Stop	111
distribuidor electrónico de fuerza de frenado (EBV)	152	sistemas de asistencia a la frenada	154
GRA	120	testigo de advertencia de la batería (12 V) del vehículo	217
Lane Assist	132	testigo de advertencia del generador	217
limitador de velocidad	122	Testigo de control de la puerta del conductor	70
programa electrónico de estabilización (ESC)	152, 153	<b>Sonda lambda</b>	185
recomendación de pausa	25	<b>Sustitución de piezas</b>	247, 248
regulador de velocidad	120	<b>T</b>	
selección del perfil de conducción	118	<b>Tablero de instrumentos</b>	9
Sistema de aparcamiento asistido (Park Assist)	147	limpieza	244
Sistema de asistencia en subidas	117	sistema de airbags	43, 244
		<b>Tapa del depósito de combustible</b>	

ver tapón del depósito de combustible	182	<b>Transmisión manual</b>	111
<b>Tapizado de la banqueta</b>	244	<b>Transportar</b>	171
conservar y limpiar el cuero natural	244	acomodar volúmenes de equipaje	171
limpiar el acolchado	244	cargar el remolque	177
limpiar la capa de hilo de entretejido	244	conducir con el capó del maletero abier-	
manoseo del tapizado de la banqueta	244	to	104
NT - no tejido de microfibra	244	conducir con un remolque	178
vinilo	244	Gancho para tender sacos	173
<b>Tapón de cierre de las válvulas</b>	222	orientaciones para la marcha	103
<b>Tapón del depósito de combustible</b>		portaequipajes de techo	173, 174
etanol	182	<b>Transportar niños en el vehículo</b>	53
gasolina	182	<b>Transporte</b>	
<b>Tecla de bloqueo</b>		remolque	175
caja de cambios automática	113	<b>Transporte de niños en el vehículo</b>	51
<b>Teléfono móvil</b>		<b>Travel Assist</b>	135
utilización sin antena exterior	251	conectar y desconectar	136
<b>Teléfono para coche</b>	249	indicadores de la pantalla	135
<b>Terminal de arranque</b>		solución de problemas	137
conexión a masa	198	<b>Treadwear</b>	226
<b>testigo de advertencia</b>		<b>Triángulo de emergencia</b>	61
líquido refrigerante del motor	21		
<b>Testigo de advertencia</b>		<b>U</b>	
cambiar la marcha	116	<b>Unidad de control del motor</b>	184
capó delantero	203	<b>Unidades de control</b>	250
cinturón de seguridad	35	reprogramación	250
sistemas de asistencia a la frenada	154		
sistemas de frenos	154	<b>V</b>	
<b>testigo de control</b>		<b>Vano motor</b>	200
sistema de control de los neumáticos	231	aceite del motor	205
<b>Testigo de control</b>		actividades de preparación	202
ABS	154	batería del vehículo	213
Asistente de aviso de salida del carril	134	caja de aguas	241
cambiar la marcha	116	limpieza	241
cierre centralizado	66	Líquido refrigerante del motor	209
cinturón de seguridad	35	<b>Varilla de medición de aceite</b>	207
de la puerta del conductor	66	<b>Vehículo</b>	
ESC	154	desbloquear o bloquear con el sistema "Keyless	
falla	83	Access"	64
gestión electrónica del motor	109	desbloquear o bloquear por dentro	67
intermitentes	83	estacionar en bajadas	140
nivel de combustible	21	estacionar en subidas	140
repostar	21	protección en caso de avería	60
sistema Start-Stop	110	<b>Venda del vehículo</b>	4
sistemas de asistencia a la frenada	154	<b>Venta del vehículo</b>	
<b>Testigo de control y advertencia</b>		en otros países / continentes	105
caja de cambios manual	112	<b>Ventanillas</b>	
<b>TIN</b>	226	consultar accionamiento de las ventani-	
<b>Tipos de combustible y suministro</b>	181	llas	73
<b>Tiptronic</b>	114	descongelar	94, 96
<b>Tirar</b>	199	<b>Ventanillas eléctricas</b>	
particularidades	199	abrir	73
<b>Tirar y remolcar</b>		anomalía en el funcionamiento	73
remolcaje	199	apertura de confort	74
<b>Toma de corriente</b>	157	cerrar	73
12 Volts	158	cierre de confort	74
<b>Tornillos de la rueda</b>	232, 233	protección antiaprisionamiento	74
par de apriete	234	teclas	73
<b>Tracción</b>	226	<b>Ventanillas mecánicas</b>	

abrir	73
cerrar	73
<b>Ventilación</b>	93, 95
<b>Viajes internacionales</b>	
faro	85
lista de comprobación	31
<b>Vigilancia del habitáculo</b>	71
<b>Vista general</b>	
cuadros	19
estructura del menú	22, 29
instrumentos	18
lado del acompañante	13
palanca de los intermitentes y de la luz de carretera	82
puerta del conductor	8
revestimiento interior del techo	13
vista frontal	6
vista trasera	7
<b>Vista general del Sistema de infotainment</b>	160
<b>Vista general del vehículo</b>	
vista frontal	6
vista trasera	7
<b>Volante</b>	75
ajustar	75
conmutador basculante (Tiptronic)	114
tracción unilateral	221
vibración	221
<b>Volante multifunción</b>	29
<b>VW Play</b>	160
Bien venido	160
<b>W</b>	
<b>Wi-Fi</b>	
Conectar	167
Olvidar la red	167
<b>X</b>	
<b>XDS</b>	
ver sistemas de asistencia a la frenada	152

Volkswagen de Brasil trabaja constantemente en el desarrollo continuo de todos los tipos y modelos de vehículo. Por ese motivo, pedimos su comprensión para el hecho de que puede haber alteraciones en la forma, equipos y tecnología de los vehículos en cualquier momento. Las indicaciones sobre el alcance del suministro, la apariencia, la potencia, las dimensiones, los pesos, el consumo de combustible, las normas y las funciones de los vehículos corresponden a la información disponible al cierre de la redacción de este manual. Es posible que algunos equipos solo estén disponibles posteriormente (el Concesionario Volkswagen local puede ofrecer información al respecto) o se ofrezcan únicamente en determinados mercados. No se admiten reivindicaciones derivadas de las indicaciones, ilustraciones y descripciones de este manual.

No se permiten la impresión, reproducción y traducción, total o parcial, sin autorización por escrito de Volkswagen de Brasil.

Todos los derechos de este material quedan expresamente reservados a Volkswagen de Brasil, según la legislación de derechos de autor. Reservado el derecho a modificaciones.

Producido en Brasil.

#### **2025 Volkswagen do Brasil**



Manual impreso en papel fabricado con celulosa blanqueada sin cloro y a partir de fuentes responsables.

Manual de instrucciones

Nivus

Stand: 15.08.2025 | PAN - XXXXXX

Spanisch: 08.2025

Artikel-Nr.: 26B.5L1.NIV.60